

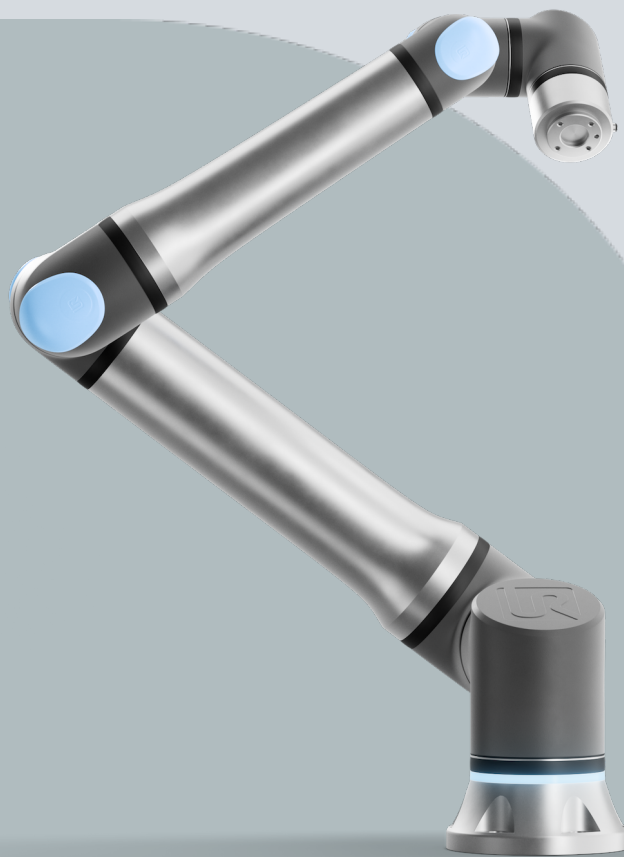

UNIVERSAL ROBOTS

# Návod na používanie

UR15





Informácie obsiahnuté v tomto dokumente sú majetkom spoločnosti Universal Robots A/S a nesmú sa reprodukovať ako celok alebo po častiach bez predchádzajúceho písomného súhlasu spoločnosti Universal Robots A/S. Informácie obsiahnuté v tomto dokumente podliehajú zmenám bez upozornenia a nemožno ich vykladať ako záväzok spoločnosti Universal Robots A/S. Tento dokument sa pravidelne kontroluje a reviduje.

Universal Robots A/S nepreberá žiadnu zodpovednosť za žiadne chyby či opomenutia v tomto dokumente.

Copyright © 2009-2025 od Universal Robots A/S.

Logo Universal Robots je registrovanou ochrannou známkou spoločnosti Universal Robots A/S.

# 1. Úvod

---

## Úvod

Blahoželáme vám k zakúpeniu vášho nového robota Universal Robots, ktorý sa skladá z robotického ramena (manipulátora), riadiacej skrinky a prenosného terminálu.

Robotické rameno, pôvodne navrhnuté tak, aby napodobňovalo rozsah pohybu ľudskej ruky, sa skladá z hliníkových rúrok, ktoré sú kĺbovo spojené šiestimi kĺbmi, čo umožňuje vysokú flexibilitu vašej automatizačnej inštalácie.

Patentované programovacie rozhranie Universal Robots, PolyScope, umožňuje vytvárať, načítať a spúšťať automatizačné aplikácie.

---

## O tejto príručke

Táto príručka obsahuje bezpečnostné informácie, pokyny na bezpečné používanie a pokyny na montáž ramena robota, riadiacej skrinky a prenosného terminálu. Nájdete tu aj pokyny, ako začať inštalovať a ako začať programovať robota.

Prečítajte si informácie o účele použitia a dodržiavajte ich. Vykonajte hodnotenie rizík. Inštalujte a používajte v súlade s elektrickými a mechanickými špecifikáciami uvedenými v tejto používateľskej príručke.

Posúdenie rizík si vyžaduje pochopenie nebezpečenstiev, rizík a opatrení na zníženie rizík pre aplikáciu robota. Integrácia robota si môže vyžadovať základnú úroveň mechanického a elektrického vzdelania.

---

## Vylúčenie zodpovednosti za obsah

Universal Robots A/S naďalej zlepšuje spoľahlivosť a výkonnosť svojich produktov, a preto si vyhradzuje právo aktualizovať produkty a produktovú dokumentáciu bez predchádzajúceho upozornenia. Universal Robots A/S dbá na to, aby bol obsah používateľskej príručky/príručiek presný a správny, ale nenesie žiadnu zodpovednosť za prípadné chyby alebo chýbajúce informácie.

Táto príručka neobsahuje informácie o záruke.

---

## Online príručky

Príručky, návody a manuály si môžete prečítať online. Veľké množstvo dokumentov sme zhromaždili na <https://www.universal-robots.com/manuals>

- Príručka softvéru PolyScope s popisom a pokynmi pre softvér
  - Servisná príručka s pokynmi na riešenie problémov, údržbu a opravy
  - Adresár skriptov so skriptovaním pre hĺbkové programovanie
-

- 
- UR+** Online showroom UR+ [www.universal-robots.com/plus](http://www.universal-robots.com/plus) poskytuje špičkové produkty na prispôsobenie vašej aplikácie robota UR. Všetko, čo potrebujete, na jednom mieste: od nástrojov a príslušenstva až po softvér.
- Produkty UR+ sa pripájajú k robotom UR a spolupracujú s nimi, aby sa zabezpečilo jednoduché nastavenie a celkovo bezproblémové používanie. Všetky produkty UR+ sú testované spoločnosťou UR.
- Prostredníctvom našej softvérovej platformy [plus.universal-robots.com](http://plus.universal-robots.com) môžete tiež získať prístup k partnerskému programu UR+ a navrhovať používateľsky prívetivejšie produkty pre roboty UR.
- 
- Akadémia** Stránka UR Academy [academy.universal-robots.com](http://academy.universal-robots.com) ponúka rôzne možnosti školenia.
- 
- myUR** Portál myUR vám umožňuje registrovať všetkých vašich robotov, sledovať servisné prípady a odpovedať na všeobecné otázky podpory.
- Prihláste sa na [myur.universal-robots.com](http://myur.universal-robots.com) a získajte prístup na portál.
- Na portáli myUR sa vaše prípady riešia buď u vášho preferovaného distribútora, alebo sa eskalujú k tímom zákazníckeho servisu spoločnosti Universal Robots. Môžete si tiež predplatiť monitorovanie robotov a spravovať ďalšie používateľské účty vo vašej spoločnosti.
- 
- Balík pre vývojárov** UR Developer Suite [universal-robots.com/products/ur-developer-suite](http://universal-robots.com/products/ur-developer-suite) je súbor všetkých nástrojov potrebných na vytvorenie celého riešenia vrátane vývoja URCaps, prispôsobenia koncových efektorov a integrácie hardvéru.
- 
- Podpora** Stránka podpory [www.universal-robots.com/support](http://www.universal-robots.com/support) obsahuje iné jazykové verzie tejto príručky
- 
- Fóra UR** Stránka fóra UR [forum.universal-robots.com](http://forum.universal-robots.com) umožňuje nadšencom robotov všetkých úrovní zručností prepojiť sa s UR a navzájom, klásť otázky, vymieňať si informácie. Hoci fórum UR vytvorila spoločnosť UR+ a naši administrátori sú zamestnancami spoločnosti UR, väčšinu obsahu vytvárate vy, používatelia fóra UR.
- 
- Adresa** Universal Robots A/S  
Energivej 51  
DK-5260 Odense Dánsko  
Tel.: +45 89 93 89 89  
Informácie o regionálnych pobočkách nájdete na oficiálnej Universal Robotswebovej stránke.
-



# Obsah

<b>1. Úvod</b>	<b>6</b>
<b>2. Zodpovednosť a zamýšľané použitie</b>	<b>15</b>
2.1. Obmedzenie zodpovednosti	15
2.2. Určené použitie	15
<b>3. Váš robot</b>	<b>18</b>
3.1. Technické špecifikácie UR15	18
3.2. Obsah balenia	19
3.2.1. Rameno robota	19
3.2.2. Riadiaca skrinka	22
3.2.3. Prenosný terminál s trojpolohovým pomocným zariadením	23
3.2.4. Prehľad systému PolyScope	27
<b>4. Bezpečnosť</b>	<b>30</b>
4.1. Všeobecné	30
4.2. Typy bezpečnostných správ	31
4.3. Všeobecné výstrahy a upozornenia	32
4.4. Integrácia a zodpovednosť	34
4.5. Kategórie zastavenia	34
<b>5. Zdvíhanie a manipulácia</b>	<b>35</b>
5.1. Rameno robota	39
5.1.1. Použitie okrúhleho popruhu	39
5.2. Control Box and Teach Pendant	40
<b>6. Montáž a upevnenie</b>	<b>42</b>
6.1. Zabezpečenie ramena robota	43
6.2. Dimenzovanie stojana	45
6.3. Montážne pokyny	48
6.3.1. Montáž riadiacej skrinky	49
6.3.2. Voľný priestor riadiacej skrinky	50
6.4. Pracovný a prevádzkový priestor	51
6.4.1. Singularita	52
6.4.2. Pevná a pohyblivá inštalácia	53
6.5. Pripojenie robota: Kábel príruby podstavu	54
6.6. Pripojenie robota: Kábel robota	55
6.7. Pripojenie k sieti	56
<b>7. Prvé spustenie</b>	<b>58</b>
7.1. Zapnutie robota	59
7.2. Vloženie sériového čísla	59

7.3. Potvrdenie bezpečnostnej konfigurácie .....	60
7.4. Spustenie ramena robota .....	60
7.5. Overenie upevnenia ramena robota .....	62
7.6. Nastavenie upevnenia ramena robota .....	62
7.7. Voľný chod .....	65
7.7.1. Panel Voľný chod .....	67
7.8. Vypnutie robota .....	68
<b>8. Inštalácia .....</b>	<b>69</b>
8.1. Elektrické výstrahy a upozornenia .....	69
8.2. Pripojovacie porty ovládacej skrinky .....	71
8.3. Ethernet .....	72
8.4. Inštalácia Prenosného terminálu 3PE .....	73
8.4.1. Inštalácia hardvéru .....	73
8.5. Vstupy a výstupy ovládača .....	75
8.5.1. Digitálny vstup a výstup .....	77
8.5.2. Ovládanie rozhrania V/V .....	78
8.5.3. Používanie karty V/V .....	79
8.5.4. Indikátor napájania pohonu .....	81
8.6. Bezpečnostné V/V .....	83
8.6.1. Signály V/V .....	86
8.6.2. Nastavenie V/V .....	91
8.6.3. Použitie V/V pre výber režimu .....	94
8.6.4. Trojpolohové pomocné zariadenie .....	96
8.7. Univerzálne digitálne V/V .....	97
8.7.1. Diaľkové ovládanie ZAP/VYP .....	98
8.8. Univerzálne analógové V/V .....	99
8.8.1. Analógové vstupy - Rozhranie komunikácie nástroja .....	100
<b>9. Integrácia koncového efektu .....</b>	<b>101</b>
9.1. Maximálne zaťaženie .....	101
9.2. Zabezpečenie nástroja .....	104
9.3. I/O nástroja .....	106
9.3.1. Špecifikácie inštalácie V/V nástroja .....	108
9.3.2. Zdroj napájania nástroja .....	109
9.3.3. Digitálne vstupy nástroja .....	109
9.3.4. Digitálne výstupy nástroja .....	111
9.3.5. Analógové vstupy nástroja .....	112
9.4. Nastaviť zaťaženie .....	113
9.4.1. Zaťaženie .....	115
<b>10. Konfigurácia .....</b>	<b>118</b>

10.1. Rýchly štart systému .....	118
10.2. Bezpečnostné funkcie a rozhrania .....	119
10.2.1. Heslá .....	120
10.2.2. Nastavenie bezpečnostného hesla pre softvér .....	123
10.2.3. Konfigurovateľné bezpečnostné funkcie .....	124
10.2.4. Bezpečnostné funkcie .....	126
10.2.5. Súbor bezpečnostných parametrov .....	127
10.3. Bezpečnostná konfigurácia softvéru .....	129
10.3.1. Zmena softvérovej konfigurácie bezpečnosti .....	131
10.3.2. Použitie novej konfigurácie zabezpečenia .....	131
10.3.3. Konfigurácia bezpečnosti bez prenosného terminálu .....	132
10.3.4. Bezpečnostné režimy softvéru .....	133
10.3.5. Bezpečnostné limity softvéru .....	134
10.3.6. Poloha Bezpečne domov .....	137
10.4. Bezpečnostné obmedzenia softvéru .....	139
10.4.1. Obmedzenie smeru nástroja .....	146
10.4.2. Obmedzenie polohy nástroja .....	148
<b>11. Prvý program .....</b>	<b>152</b>
11.1. Karta Chod .....	154
11.2. Posunúť robota do správnej polohy .....	157
11.3. Používanie karty Program .....	158
11.4. Panel s nástrojmi pre programový strom .....	160
11.5. Používanie vybraných uzlov programu .....	161
11.6. Používanie základných uzlov programu .....	162
11.7. Základné uzly programu: Presun .....	162
11.8. Základné uzly programu: Traťové body .....	168
11.9. Používanie karty Pohyb .....	169
11.10. Editor polohy .....	172
<b>12. Hodnotenie hrozieb kybernetickej bezpečnosti .....</b>	<b>174</b>
12.1. Všeobecná kybernetická bezpečnosť .....	174
12.2. Požiadavky na kybernetickú bezpečnosť .....	175
12.3. Usmernenia na posilnenie kybernetickej bezpečnosti .....	176
<b>13. Komunikačné siete .....</b>	<b>177</b>
13.1. MODBUS .....	178
13.2. EtherNet/IP .....	182
13.3. PROFINET .....	182
13.4. PROFIsafe .....	183
13.5. UR Connect .....	188
<b>14. Hodnotenie rizika .....</b>	<b>189</b>

14.1. Nebezpečenstvo zovretia .....	193
14.2. Čas zastavenia a vzdialenosť zastavenia .....	194
<b>15. Núdzové udalosti .....</b>	<b>199</b>
15.1. Núdzové zastavenie .....	199
15.2. Pohyb bez pohonu .....	200
15.3. Demontáž ramena .....	201
15.4. Režimy .....	204
15.4.1. Režim obnovy .....	206
15.4.2. Spätný chod .....	206
<b>16. Uvedenie do prevádzky .....</b>	<b>211</b>
<b>17. Preprava .....</b>	<b>212</b>
17.1. Preddefinovaná poloha pri zložení do krabice. ....	212
17.2. Preprava bez balenia .....	213
17.3. Skladovanie prenosného terminálu .....	214
17.4. Dlhodobé skladovanie .....	215
<b>18. Údržba a oprava .....</b>	<b>216</b>
18.1. Testovanie výkonu zastavenia .....	218
18.2. Čistenie a kontrola ramena robota .....	218
18.3. Čistenie prenosného terminálu a riadiacej skrinky .....	223
18.4. Karta Denník .....	224
18.5. Správca programu a inštalácie .....	227
18.6. Prístup k údajom robota .....	229
18.7. Inštalácia nového softvéru .....	230
<b>19. Likvidácia a životné prostredie .....</b>	<b>231</b>
<b>20. Vyhlásenia a certifikácie .....</b>	<b>233</b>
20.1. Vyhlásenie o začlenení (originál) .....	234
20.2. Vyhlásenia a certifikáty .....	235
20.3. Certifikácie UR15 .....	236
20.4. Certifikáty UR15 .....	238
<b>21. Tabuľky s bezpečnostnými funkciami .....</b>	<b>241</b>
21.1. Tabuľka 1a .....	249
21.2. 2. tabuľka .....	250



## 2. Zodpovednosť a zamýšľané použitie

### 2.1. Obmedzenie zodpovednosti

**Popis** Žiadne informácie uvedené v tejto príručke sa nesmú chápať ako záruka spoločnosti UR, že priemyselný robot nespôsobí zranenie alebo škodu, a to ani v prípade, že priemyselný robot dodržiava všetky bezpečnostné pokyny a informácie na používanie.

### 2.2. Určené použitie

**Popis**



#### UPOZORNENIE

Spoločnosť Universal Robots nenesie žiadnu zodpovednosť za neschválené použitie svojich robotov alebo použitie, na ktoré nie sú určené, a spoločnosť Universal Robots neposkytuje žiadnu podporu pre neúmyselné použitie.



#### PREČÍTAJTE SI V NÁVODE

Ak sa robot nepoužíva v súlade s jeho určením, môže dôjsť k nebezpečným situáciám.

- Prečítajte si a dodržiavajte odporúčania pre zamýšľané použitie a špecifikácie uvedené v používateľskej príručke.

Roboty Universal Robots sú priemyselné roboty určené na manipuláciu s nástrojmi/koncovými efektormi a pevnými súčasťami, alebo na spracovanie či prepravu komponentov alebo produktov.

Všetky roboty UR sú vybavené bezpečnostnými funkciami, ktoré sú zámerne navrhnuté tak, aby umožňovali aplikácie na spoluprácu, kde robotická aplikácia pracuje spolu s človekom. Nastavenia bezpečnostných funkcií musia byť nastavené na vhodné hodnoty podľa posúdenia rizika aplikácie robota.

Robot a ovládacia skrinka sú určené na použitie vo vnútri, kde zvyčajne dochádza len k nevodivému znečisteniu, t. j. Prostredia so stupňom znečistenia 2.

Spolupracujúce aplikácie sú určené len pre aplikácie, ktoré nie sú nebezpečné, ak je celá aplikácia vrátane nástroja/koncového efektora, obrobku, prekážok a iných strojov nízko riziková podľa posúdenia rizika konkrétnej aplikácie.

**VAROVANIE**

Používanie robotov UR alebo výrobkov UR mimo určených účelov môže mať za následok zranenia, smrť a/alebo škody na majetku. Nepoužívajte robot alebo výrobky UR na žiadne z nižšie uvedených neúmyselných použití a aplikácií:

- Lekárske použitie, t. j. použitie súvisiace s chorobou, zranením alebo postihnutím u ľudí vrátane týchto účelov:
    - Rehabilitácia
    - Hodnotenie
    - Kompenzácia alebo zmiernenie následkov
    - Diagnostika
    - Liečba
    - Chirurgické
    - Zdravotná starostlivosť
    - Protézy a iné pomôcky pre telesne postihnutých
    - Akékoľvek použitie v blízkosti pacienta/pacientov
  - Manipulácia, zdvíhanie alebo preprava osôb
  - Akékoľvek použitie, ktoré si vyžaduje dodržiavanie špecifických hygienických a/alebo sanitačných noriem, ako je blízkosť alebo priamy kontakt s potravinami, nápojmi, farmaceutickými a/alebo kozmetickými výrobkami.
    - Mazivo pre spoje UR uniká a môže sa uvoľňovať aj vo forme pary do ovzdušia.
    - Kĺbové mazivo UR nie je „potravinárske“.
    - Roboty UR nespĺňajú žiadne normy pre potraviny, Národnú nadáciu pre sanitáciu (NSF), Úrad pre potraviny a liečivá (FDA) ani hygienické normy.
- Hygienické normy, napríklad ISO 14159 a EN 1672-2, vyžadujú vykonanie hodnotenia hygienických rizík.
- Akékoľvek použitie alebo akákoľvek aplikácia, ktorá sa odchyľuje od zamýšľaného použitia, špecifikácií a certifikácií robotov UR alebo výrobkov UR.
  - Nesprávne používanie je zakázané, pretože výsledkom môže byť smrť, zranenie osôb a/alebo poškodenie majetku

**SPOLOČNOSŤ UNIVERSAL ROBOTS VÝSLOVNE ODMIETA AKÚKOL'VEK VÝSLOVNÚ ALEBO PREDPOKLADANÚ ZÁRUKU VHODNOSTI NA AKÉKOL'VEK KONKRÉTNE POUŽITIE.**

**VAROVANIE**

Nezohľadnenie dodatočných rizík vyplývajúcich z dosahu, užitočného zaťaženia, prevádzkových krútiacich momentov a rýchlostí spojených s použitím robotov môže mať za následok zranenie alebo smrť.

- Hodnotenie rizík vašej aplikácie musí zahŕňať riziká spojené s dosahom, pohybom, užitočným zaťažením a rýchlosťou robota, koncového efektora a obrobku.

## 3. Váš robot

### 3.1. Technické špecifikácie UR15

Typ robota	UR15
Maximálne užitočné zaťaženie	17,5 kg (38,6 lb)
Dosah	1300 mm / 51,2 in
Stupne voľnosti	6 rotačných kĺbov
Programovanie	PolyScope 5 GUI na 12-palcovej dotykovej obrazovke alebo grafické rozhranie PolyScope X na 12" dotykovej obrazovke
Spotreba energie (priemerná)	550 W (max.) Približne 350 W pri použití typického programu
Rozsah okolitej teploty	0 - 50 °C so zníženým výkonom od 35 °C a vyššie.
Bezpečnostné funkcie	20 konfigurovateľných bezpečnostných funkcií. PLd kategórie 3 v súlade s: EN ISO 13849-1.
Klasifikácia IP	Rameno robota: IP 65, riadiaca skrinka: IP 44, prenosný terminál: IP 54
Klasifikácia skúšky v čistých priestoroch	Riadiaca skrinka: trieda ISO 4, Prenosný terminál: trieda ISO 1, rameno robota: trieda ISO 4 (z výrobného čísla 20256701013)
Stupeň znečistenia	2
Vlhkosť	90 % nekondenzujúca
Hluk	Rameno robota: menej ako 67 dB(A), riadiaca skrinka: menej ako 50 dB(A)
Porty V/V nástroja	2 digitálne vstupy, 2 digitálne výstupy, 2 analógové vstupy
Napájanie V/V nástroja a napätie	2 A (dvojkolíkový) 0,9 A (jednokolíkový) & 12 V/24 V
Presnosť snímača núteného krútiaceho momentu	8,3 N
Rýchlosť	Všetky zápästné kĺby: Max. 300 °/s Laktový kĺb: Max. 240 °/s Kĺby základne a ramena: Max 180 °/s
Opakovateľnosť pozície	± 0,05 mm / ± 0,0019 podľa ISO 9283
Rozsahy spojov	± 360 ° pre všetky kĺby okrem kĺbu ± 160 °
Stopa	204 mm / 8 in
Materiály	Hliník, plast PC/ASA, oceľ
Hmotnosť ramena robota	40,7 kg
Frekvencia aktualizácie systému	500 Hz
Rozmery riadiacej skrinky (Š × V × H)	460 mm x 449 mm x 254 mm / 18,2 palce x 17,6 palce x 10 palce
Hmotnosť riadiacej skrinky	12 kg / 26,5 lb
Porty V/V riadiacej skrinky	16 digitálnych vstupov, 16 digitálnych výstupov, 2 analógové vstupy, 2 analógové výstupy
Napájanie V/V riadiacej skrinky	24 V/2 A

Komunikácia	MODBUS TCP & EthernetNet/IP adaptér, PROFINET, USB 2.0, USB 3.0
Zdroj napájania riadiacej skrinky	100-240 VAC, 47-440 Hz
Menovitý skratový prúd (SCCR)	200 A
Rozmery TP (W × H × D)	300 mm x 231 mm x 50 mm
TP hmotnosť	1,8 kg / 3,961 lb
Kábel TP: prenosný terminál k riadiacej skrinke	4,5 m / 177 in
Kábel robota: rameno robota do riadiacej skrinky	Vysoká flexibilita (PUR) 3 m/118 in x 12,1 mm Vysoká flexibilita(PUR) 6 m/236 in x 12,1 mm Vysoká flexibilita (PUR) 12 m/472,4 in x 12,1 mm

## 3.2. Obsah balenia

### V krabiciach

- Rameno robota
- Riadiaca skrinka
- Prenosný terminál alebo 3PE Prenosný terminál
- montážnu konzolu na riadiacu skrinku,
- Montážny držiak pre Prenosný terminál 3PE
- kľúč na otvorenie riadiacej skrinky,
- Kábel na pripojenie ramena robota a ovládacej skrinky (v závislosti od veľkosti robota je k dispozícii viaceru možností)
- Sieťový kábel alebo napájací kábel kompatibilný s vaším regiónom
- Okrúhly popruh alebo zdvíhací popruh (v závislosti od veľkosti robota)
- Adaptér kábla nástroja (v závislosti od verzie robota)
- tento návod.

### 3.2.1. Rameno robota

#### O ramene robota

Kíby, základňa a príruha nástroja sú hlavné komponenty robotického ramena. Riadiaca jednotka koordinuje pohyb kíbov na pohyb ramena robota.

Pripojenie koncového efektora (nástroja) k príruhe nástroja na konci ramena robota umožňuje robotovi manipulovať s obrobkom. Niektoré nástroje majú špecifický účel okrem manipulácie s dielom, napríklad kontrola kvality, nanášanie lepidiel a zváranie.

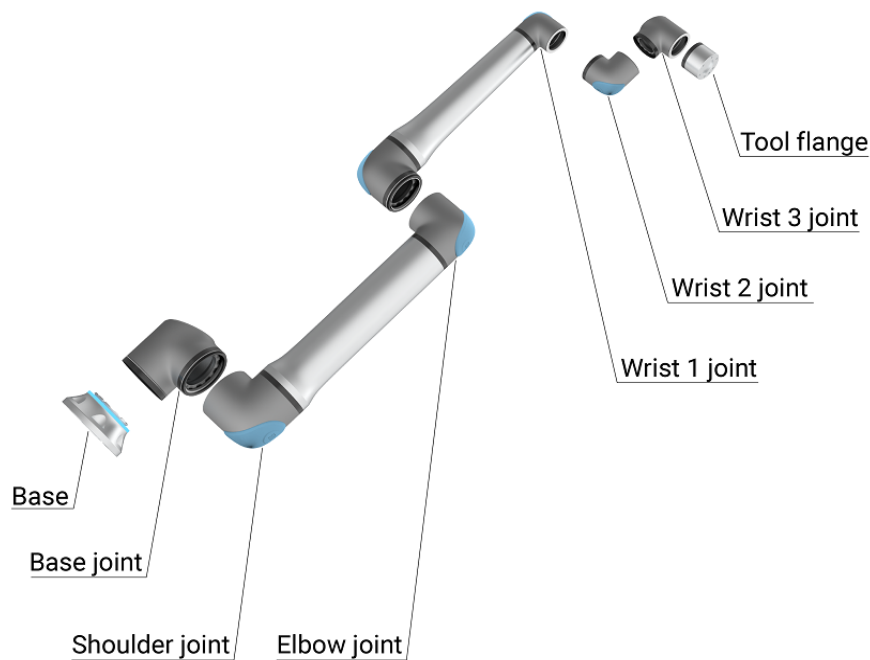

Hlavné komponenty ramena robota.

- **Základňa:** kde je rameno robota namontované.
- **Rameno a kĺb:** vykonávajú väčšie pohyby.
- **Zápästie 1 a Zápästie 2:** vykonávajú jemnejšie pohyby.
- **Zápästie 3:** kde je nástroj pripravený k príruke nástroja.

Robot je čiastočne skompletizovaný stroj, a preto je k nemu priložený Certifikát o založení spoločnosti. Pre každú aplikáciu robota sa vyžaduje posúdenie rizika.

## Svetelný krúžok

### Popis

Svetelný krúžok na základni robotického ramena poskytuje indikáciu stavu, ako je opísané v tabuľke nižšie.



#### UPOZORNENIE

Konfiguráciu svetelného krúžku môže používateľ upraviť a/alebo zakázať. Ďalšie informácie nájdete v časti Script Directory.



#### UPOZORNENIE

Farebné spektrum svetelného prstenca sa môže pri maximálnej teplote okolia odchýliť.

**Základňa robota**

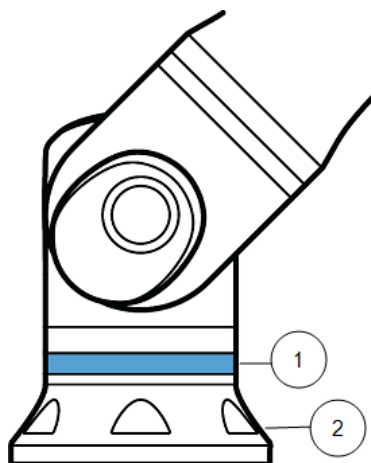

1	Svetelný krúžok
2	Základňa

**Farebné kódy**

farieb	Režim	
	Stabilný	Pomalé blikanie 0,5 Hz
<b>Červená</b>	Robot sa nehýbe alebo sa zastavuje. 1. Núdzové zastavenie	
<b>Žltá</b>	Robot sa nehýbe alebo sa zastavuje. 1. Zastavenie robota bolo predtým známe ako „Ochranné zastavenie“ pre robota. 2. Zotavenie 3. Ochranné zastavenie (všetky typy)	
<b>Zelená</b>	Automatický režim 1. Spustené	Automatický režim 1. Prevádzka so zníženými parametrami
<b>Modrá</b>	Manuálny režim Nie je automatické, nepremiestňuje sa 1. Proces zavádzania	Robot sa dá premiestniť ručne 1. Spätný chod 2. Voľný chod
<b>VYPNÚŤ</b>	Rameno robota nemá k dispozícii žiadne napájanie 1. Porucha 2. Porušenie 3. Načítava sa obrazovka 4. VYPNUTIE SYSTÉMU	

### 3.2.2. Riadiaca skrinka

#### O riadiacej skrinke

Riadiaca skrinka obsahuje pripojovacie porty a vstupy a výstupy ovládača (V/V) používané v programoch a inštaláciách ramien robota. Pripojovacie porty sa používajú na externé pripojenia. V/V sú skupiny elektrických rozhraní používaných na komunikáciu a konfiguráciu.

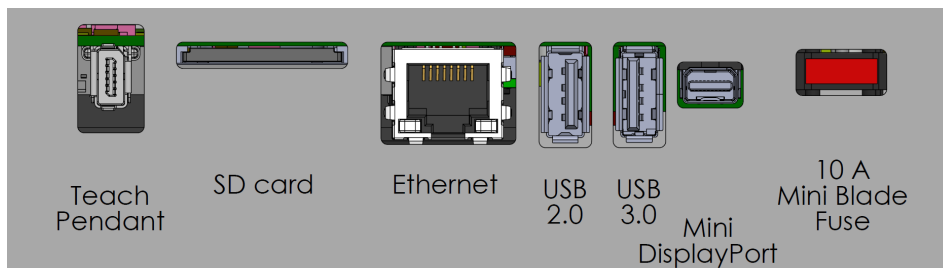

#### Externé pripojovacie porty.

Safety	24V	Remote	12V	Power	PWR	Configurable Inputs	24V	24V	Configurable Outputs	0V	0V	Digital Inputs	24V	24V	Digital Outputs	0V	0V	Analog	AG		
	EI0		GND		GND		CI0	CI4		CO0	CO4		DI0	DI4		DO0	DO4		AI0		
	EI1		ON		24V		CI1	CI5		CO1	CO5		DI1	DI5		DO1	DO5		AI1		
	EI2		OFF		0V		CI2	CI6		CO2	CO6		DI2	DI6		DO2	DO6		AI2		
Emergency Stop	24V	Safeguard Stop	DI11	DIP Switches	D10	DIP Switches	24V	24V	DIP Switches	0V	0V	DIP Switches	24V	24V	DIP Switches	0V	0V	Analog Outputs	AG		
	SI0		D19		D18		24V	0V		CI3	CI7		CO3	CO7		DI3	DI7		DO3	DO7	AO0
	SI1																				AO1

#### Skupiny vstupov a výstupov (V/V).

Podrobný popis pripojovacích portov riadiacej skrinky a ovládača V/V nájdete v časti Inštalácia.

### 3.2.3. Prenosný terminál s trojpolohovým pomocným zariadením

#### Popis

V závislosti od generácie robota môže váš Prenosný terminál obsahovať zabudované zariadenie 3PE. Nazýva sa 3-polohový aktivačný Prenosný terminál (3PE TP). Roboty s vyšším užitočným zaťažením môžu používať iba 3PE TP.

Ak používate 3PE TP, tlačidlá sa nachádzajú na spodnej strane Prenosného terminálu, ako je znázornené nižšie. Podľa svojich preferencií môžete použiť ktorékoľvek tlačidlo.

Ak je Prenosný terminál odpojený, musíte pripojiť a nakonfigurovať externé zariadenie 3PE. Funkcionalita 3PE TP sa rozširuje na rozhranie PolyScope, kde sú v záhlaví ďalšie funkcie.



#### UPOZORNENIE

- Ak ste si zakúpili robot UR15, UR20 alebo UR30, Prenosný terminál bez 3PE nebude fungovať.
- Používanie robota UR15, UR20 alebo UR30 vyžaduje externé pomocné zariadenie alebo Prenosný terminál 3PE pri programovaní alebo učení v rámci dosahu robotickej aplikácie. Pozri ISO 10218-2.
- Prenosný terminál 3PE nie je súčasťou skrinky OEM Control Box, preto nie je k dispozícii funkčnosť zariadenia.

#### Prehľad TP

1. Tlačidlo napájania
2. Tlačidlo núdzového zastavenia
3. Port USB (s krytom proti prachu)
4. Tlačidlá 3PE



**Voľný chod** Pod oboma tlačidlami 3PE je znázornený symbol voľného chodu robota, ako je uvedené na obrázku nižšie.

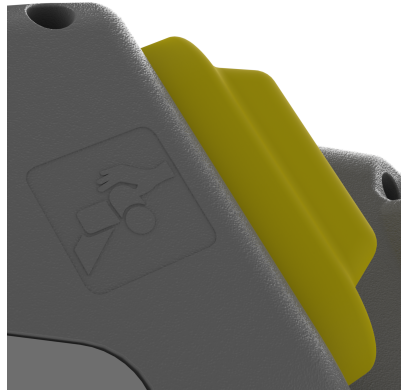

## Funkcie tlačidiel prenosného terminálu 3PE

**Popis**



**UPOZORNENIE**

Tlačidlá 3PE sú aktívne len v manuálnom režime. V automatickom režime pohyb robota nevyžaduje akciu tlačidla 3PE.

V nasledujúcej tabuľke sú opísané funkcie tlačidiel 3PE.

Poloha	Popis	Akcia	
1	Uvoľnené	Na tlačidlo 3PE nepôsobí žiadny tlak. Nie je stlačené.	Pohyb robota sa zastaví v manuálnom režime. Napájanie nebude od robota odpojené a brzdy zostanú uvoľnené.
2	Jemné stlačenie (jemné uchopenie)	Na tlačidlo 3PE pôsobí slabý tlak. Je stlačené do strednej polohy.	Keď je robot v manuálnom režime, umožňuje prehranie vášho programu.
3	Silné stlačenie (silné uchopenie)	Na tlačidlo 3PE pôsobí plný tlak. Je stlačené úplne dovnútra.	Pohyb robota sa zastaví v manuálnom režime. Robot vykoná zastavenie 3PE.



Uvoľnenie tlačidla

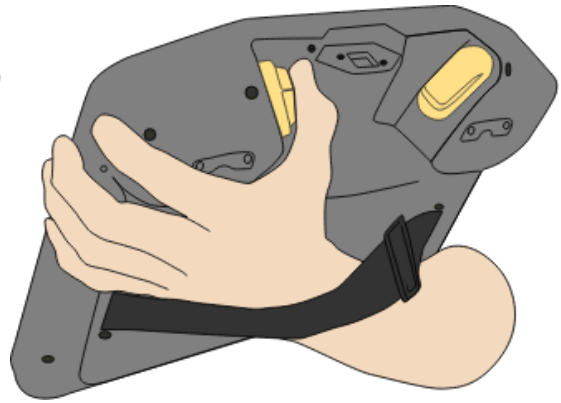

Stlačenie tlačidla

## Použitie tlačidiel 3PE

---

### Použitie 3PE Prehranie programu

1. Skontrolujte v rozhraní PolyScope, či je robot nastavený do **manuálneho režimu** alebo ho prepnite do **manuálneho režimu**.
2. Držte 3PE tlačidlo jemne stlačené.
3. Na PolyScope ťuknite na **Prehrať** a prehráte program.  
Ak je rameno robota v prvej polohe programu, program sa spustí.  
Ak robot nie je v prvej polohe programu, zobrazí sa možnosť **Presunúť robota do polohy**.

### Zastavenie programu

1. Uvoľnite tlačidlo 3PE alebo ťuknite na PolyScope na **Zastaviť**.

### Pozastavenie programu

1. Uvoľnite tlačidlo 3PE alebo v PolyScope ťuknite na **Pozastaviť**.  
Ak chcete pokračovať v vykonávaní programu, podržte stlačenú kontrolku tlačidla 3PE a ťuknite na **Pokračovať** v PolyScope.
- 

## Voľný pohyb s tlačidlami 3PE

### Použitie funkcie Pohyb robota do polohy

---

**Popis** Pohyb robota do polohy umožňuje pohyb ramena robota do počiatočnej polohy po dokončení programu. Pred spustením programu musí byť rameno robota v počiatočnej polohe.

---

**Posunúť do tejto polohy** Pohyb ramena robota do polohy pomocou tlačidla 3PE:

1. Po dokončení programu stlačte **Spustiť**.
  2. Vyberte **Prehrať od začiatku**.  
Na PolyScope sa zobrazí obrazovka **Pohyb robota do polohy**, ktorá zobrazí pohyb ramena robota.
  3. Stlačte a podržte tlačidlo 3PE.
  4. Teraz na obrazovke PolyScope stlačte a podržte **Automatický presun**, aby sa rameno robota presunulo do východiskovej polohy.  
Zobrazí sa obrazovka Play Program.
  5. Ľahkým stlačením tlačidla 3PE spustíte svoj program.  
Pre zastavenie programu uvoľnite tlačidlo 3PE.
-

### 3.2.4. Prehľad systému PolyScope

#### Popis

PolyScope je grafické používateľské rozhranie (GUI) na **Teach Pendant**, ktoré ovláda rameno robota prostredníctvom dotykovej obrazovky. Vytvárate, načítavate a spúšťate programy pre robota v PolyScope. Rozhranie PolyScope je rozdelené tak, ako je znázornené na nasledujúcom obrázku:

- A: **Header** s ikonami/kartami, ktoré vám sprístupňujú interaktívne obrazovky.
- B: **Footer** s tlačidlami, ktoré ovládajú váš načítaný program/programy.
- C: **Obrazovka** s poľami a možnosťami správy a monitorovania akcií robota.

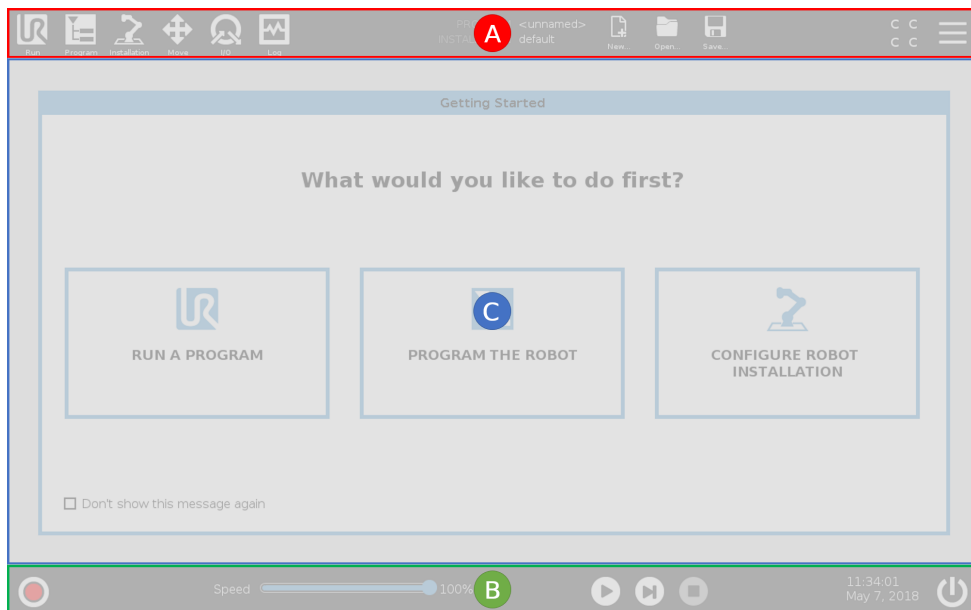

#### Použitie dotykovej obrazovky

Citlivosť dotykovej obrazovky je navrhnutá tak, aby predchádzala falošným výberom v rozhraní PolyScope, a aby sa predišlo neočakávaným pohybom robota.

Dotyková obrazovka prenosného terminálu je optimalizovaná pre priemyslové prostredia. Na rozdiel od spotrebiteľskej elektroniky je citlivosť dotykovej obrazovky prenosného terminálu zámerne odolnejšia voči okolitým faktorom, ako napríklad:

- kvapky vody a/alebo kvapky chladiacej kvapaliny
- emisie rádiových vln
- iný prevádzkový hluk z prevádzkového prostredia.

Pre výber na obrazovke je najlepšie použiť konček prsta.

V tomto návode sa to označuje ako „ŕuknutie“.

V prípade potreby môžete pre výber na obrazovke použiť aj komerčne dostupný stylus.

## Ikony/karty v rozhraní PolyScope

**Popis** Nasledujúca časť udáva a definuje ikony/záložky a tlačidlá v rozhraní PolyScope.

**Ikony hlavičiek / funkcie**



**Chod** je jednoduchý spôsob obsluhy robota pomocou už napísaných

programov.



**Program** vytvára alebo upravuje programy robota.



**Inštalácia** konfiguruje nastavenia ramena robota a externé vybavenie, napr. montáž a zabezpečenie.



**Pohyb** ovláda alebo reguluje pohyb robota.



**VV** monitoruje a nastavuje živé signály vstupu alebo výstupu do riadiacej skrinky robota a z nej.



**Denník** ukazuje stav robota, ako aj upozornenia a chybové hlásenia.



**Správca programov a inštalácií** vyberá a zobrazuje aktívny program a inštaláciu. Správca programov a inštalácií obsahuje: Cesta k súboru, Nové, Otvoriť a Uložiť.



**Nový...** vytvára nový program alebo inštaláciu.



**Otvoriť...** otvára už vytvorený a uložený program či inštaláciu.



**Uložiť...** uloží program, inštaláciu alebo oba naraz.

**Prevádzkové režimy**



**Automatický** indikuje, že je prevádzkový režim robota nastavený na Automatický. Ťuknutím naň prepnete do manuálneho prevádzkového režimu.



**Manuálny** indikuje, že je prevádzkový režim robota nastavený na Manuálny. Ťuknutím naň prepnete do automatického prevádzkového režimu.

**Diaľkové ovládanie**

Ikony miestneho režimu a režimu diaľkového ovládania budú prístupné len vtedy, ak povolíte diaľkové ovládanie.



**Lokálny** indikuje, že robot možno ovládať lokálne. Ťuknutím naň prepnete na diaľkové ovládanie.



**Diaľkový** indikuje, že robot možno ovládať zo vzdialeného miesta. Ťuknutím naň prepnete na miestne ovládanie.



**Bezpečnostný kontrolný súčet** zobrazuje aktívnu konfiguráciu zabezpečenia.



**Hamburgerová ponuka** poskytuje prístup k pomocníkovi pre PolyScope, informáciám a nastaveniam.

### Ikony / funkcie päty



**Inicializovať** spravuje stav robota. Ak je ČERVENÝ, stlačte ho, aby bol robot funkčný.

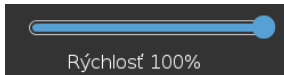

**Jazdec rýchlosti** zobrazuje relatívnu rýchlosť, ktorou sa rameno robota pohybuje, v reálnom čase a s prihliadnutím na nastavenia zabezpečenia.



Tlačidlo **Simulácia** slúži na prepínanie medzi vykonávaním programu v režime simulácie a skutočným robotom. Pri prevádzke v režime simulácie sa rameno robota nepohybuje. Robot preto pri kolízii nemôže poškodiť seba ani okolité zariadenia. Ak si nie ste istí, čo bude rameno robota robiť, použite režim simulácie na testovanie programov.



**Prehrať** spúšťa aktuálne načítaný program robota.



**Krok** umožňuje programu bežať v jednom kroku.



**Stop** zastaví aktuálne načítaný program v robote.

### Manuálny režim vysokej rýchlosti

Manuálna funkcia vysokej rýchlosti, ktorá sa spúšťa stlačením a podržaním tlačidla, je k dispozícii len v Manuálnom režime s nakonfigurovaným Trojpolohovým pomocným zariadením.



**Manuálny režim vysokej rýchlosti** umožňuje dočasne prekročiť rýchlosť nástroja a kĺbu 250 mm/s.

## 4. Bezpečnosť

**Popis** Tu si prečítajte bezpečnostné informácie, aby ste pochopili kľúčové bezpečnostné pokyny, dôležité bezpečnostné správy a svoje povinnosti pri práci s robotom. Návrh a inštalácia systému tu nie sú zahrnuté.

### 4.1. Všeobecné

**Popis** Prečítajte si všeobecné bezpečnostné informácie a pokyny a usmernenia týkajúce sa hodnotenia rizík a zamýšľaného použitia. V ďalších častiach sú opísané a definované funkcie súvisiace s bezpečnosťou, ktoré sú obzvlášť dôležité pre spolupracujúce aplikácie. Pred prvým zapnutím robota si prečítajte a pochopte špecifické technické údaje týkajúce sa montáže a inštalácie, aby ste porozumeli integrácii robotov UR.

Je nevyhnutné dodržiavať všetky montážne pokyny uvedené v nasledujúcich častiach tejto príručky.



#### UPOZORNENIE

Spoločnosť Universal Robots odmieta akúkoľvek zodpovednosť v prípade poškodenia, zmeny alebo úpravy robota (riadiaca jednotka ramena s Prenosným terminálom alebo bez neho). Spoločnosť Universal Robots nenesie zodpovednosť za žiadne škody spôsobené na robotovi alebo inom zariadení v dôsledku programovacích chýb, neoprávneného prístupu k robotovi UR a jeho obsahu alebo nesprávneho fungovania robota.

## 4.2. Typy bezpečnostných správ

**Popis**

Bezpečnostné správy sa používajú na zdôraznenie dôležitých informácií. Prečítajte si všetky správy a pomôžte zaistiť bezpečnosť a zabrániť zraneniu personálu a poškodeniu výrobku.

**VAROVANIE**

Označuje nebezpečenstvo, ktoré v prípade, že sa mu nevyhnete, môže spôsobiť smrť alebo vážne poranenie.

**VAROVANIE: ELEKTRINA**

Označuje nebezpečnú elektrickú situáciu, ktoré v prípade, že sa jej nevyhnete, môže spôsobiť smrť alebo vážne poranenie.

**VAROVANIE: HORÚCI POVRCH**

Označuje nebezpečný horúci povrch, kde môže dôjsť k zraneniu v dôsledku kontaktu a bezdotykovej blízkosti.

**POZOR**

Označuje nebezpečnú situáciu, ktorá, ak sa jej nevyhnete, môže mať za následok zranenie.

**UZEMNENIE**

Označuje uzemnenie.

**OCHRANNÝ PODKLAD**

Označuje ochranné uzemnenie.

**UPOZORNENIE**

Označuje riziko poškodenia zariadenia a/alebo informácie, ktoré by sa mali poznamenať.

**PREČÍTAJTE SI V NÁVODE**

Označuje podrobnejšie informácie, s ktorými by ste sa mali oboznámiť v príručke.

## 4.3. Všeobecné výstrahy a upozornenia

### Popis

Nasledujúce výstražné hlásenia sa môžu opakovať, vysvetľovať alebo upresňovať v ďalších častiach.



#### VAROVANIE

Nedodržanie všeobecných bezpečnostných postupov uvedených nižšie môže mať za následok zranenie alebo smrť.

- Skontrolujte, či rameno robota a nástroj/koncový efektor sú správne a bezpečne priskrutkované na svoje miesto.
- Skontrolujte, či má aplikácia robota dostatok priestoru pre bezproblémovú prevádzku.
- Overte, či je personál chránený počas celej životnosti robotickéj aplikácie vrátane prepravy, inštalácie, uvedenia do prevádzky, programovania/učenia, prevádzky a používania, demontáže a likvidácie.
- Overte, či sú parametre bezpečnostnej konfigurácie robota nastavené tak, aby chránili personál vrátane tých, ktorí môžu byť v dosahu aplikácie robota.
- Ak je robot poškodený, nepoužívajte ho.
- Keď pracujete s robotom, nenoste voľné oblečenie ani šperky. Zviažte si dlhé vlasy.
- Za vnútorný kryt riadiacej skrinky nestrkajte žiadne prsty.
- Informujte používateľov o akýchkoľvek nebezpečných situáciách a poskytovanej ochrane, vysvetlite akékoľvek obmedzenia ochrany a zvyškové riziká.
- Informujte používateľov o umiestnení tlačidla(tlačidiel) núdzového zastavenia a o tom, ako aktivovať núdzové zastavenie v prípade núdze alebo mimoriadnej situácie.
- Upozornite osoby, aby sa držali mimo dosahu robota, a to aj v prípade, že sa robotická aplikácia práve spúšťa.
- Pri používaní Prenosného terminálu si uvedomte orientáciu robota, aby ste porozumeli smeru pohybu.
- Dodržiavajte požiadavky uvedené v norme ISO 10218-2.



#### VAROVANIE

Manipulácia s nástrojmi/koncovými efektormi s ostrými hranami a/alebo prítlačnými bodmi môže mať za následok zranenie.

- Uistite sa, že nástroje/koncové efektoory nemajú ostré hrany alebo body zovretia.
- Môžu byť potrebné ochranné rukavice a/alebo ochranné okuliare.

**VAROVANIE: HORÚCI POVRCH**

Dlhodobý kontakt s teplom generovaným ramenom robota a riadiacou skrinkou počas prevádzky môže viesť k nepohodliu, čo môže viesť k zraneniu.

- Počas prevádzky alebo bezprostredne po nej s robotom nemanipulujte ani sa ho nedotýkajte.
- Pred manipuláciou alebo dotykom s robotom skontrolujte teplotu na obrazovke denníka.
- Nechajte robota vychladnúť tak, že ho vypnete a počkáte jednu hodinu.

**POZOR**

Ak pred integráciou a prevádzkou nevykonáte posúdenie rizík, môže sa zvýšiť riziko úrazu.

- Pred prevádzkou vykonajte hodnotenie rizík a znížte riziká.
- Ak to vyplýva z posúdenia rizika, počas prevádzky nevstupujte do rozsahu pohybu robota ani sa nedotýkajte aplikácie robota. Nainštalujte ochranné prvky.
- Prečítajte si informácie o hodnotení rizík.

**POZOR**

Používanie robota s nevyskúšanými externými strojmi alebo v nevyskúšanej aplikácii môže zvýšiť riziko zranenia personálu.

- Otestujte všetky funkcie a program robota samostatne.
- Prečítajte si informácie o uvedení do prevádzky.

**UPOZORNENIE**

Veľmi silné magnetické polia môžu poškodiť robot.

- Nevystavujte robot trvalým magnetickým poliam.

**PREČÍTAJTE SI V NÁVODE**

Skontrolujte, či sú všetky mechanické a elektrické zariadenia nainštalované v súlade s príslušnými špecifikáciami a upozoreniami.

## 4.4. Integrácia a zodpovednosť

### Popis

Informácie v tomto návode nezahŕňajú postup, ako navrhnuť, inštalovať, integrovať a riadiť prevádzku robota, ani nepokrývajú všetky periférne zariadenia, ktoré môžu mať vplyv na bezpečnosť aplikácie robota. Aplikácia robota sa musí navrhnuť a inštalovať podľa bezpečnostných požiadaviek uvedených v normách a v príslušných predpisoch krajiny, v ktorej sa robot inštaluje.

Osoba/osoby, ktoré robota UR integrujú, sú zodpovedné za to, aby sa dodržiavali platné predpisy v príslušnej krajine a aby sa primerane znížili všetky riziká pri použití robota. Toto okrem iného zahŕňa:

- vyhodnotenie rizík pre kompletný systém robota;
- Prepojenie s inými strojmi a dodatočné zabezpečenie, ak si to vyžaduje posúdenie rizík
- Konfigurácia správnych nastavení zabezpečenia v softvéri
- Zabezpečenie toho, aby sa bezpečnostné opatrenia nemenili
- Overenie navrhutej, nainštalovanej a integrovanej aplikácie robota
- určenie návodu na použitie;
- označenie inštalácie robota príslušnými značkami a kontaktnými informáciami integrátora;
- Uchovávanie všetkej dokumentácie vrátane hodnotenia rizík aplikácie, tejto príručky a ďalšej príslušnej dokumentácie.

## 4.5. Kategórie zastavenia

### Popis

V závislosti od okolností dokáže robot iniciovať tri typy kategórií zastavenia podľa definície v norme IEC 60204-1. Tieto kategórie sú zadefinované v nasledujúcej tabuľke.

Kategórie zastavenia	Popis
0	Zastavenie robota okamžitým odstavením napájania.
1	Zastavenie robota ukázneným a kontrolovaným spôsobom. Napájanie sa preruší až po zastavení robota.
2	*Zastavenie robota s napájaním dostupným pre hnacie mechanizmy za súčasného udržania trajektórie. Napájanie hnacích mechanizmov sa preruší až po zastavení robota.

\* Podľa normy IEC 61800-5-2 sa zastavenia 2. kategórie robotov značky Universal Robots ďalej popisujú ako zastavenia typu SS1 alebo SS2.

## 5. Zdvíhanie a manipulácia

### Popis

Ramená robota majú rôzne veľkosti a hmotnosť, preto je dôležité používať vhodné techniky zdvíhania a manipulácie pre každý model. Tu nájdete informácie o bezpečnom zdvíhaní a manipulácii s robotom.

### Správne zdvíhanie a manipulácia

1. Robota prepravte na miesto pomocou vysokozdvižného vozíka.
2. Otvorte krabicu, ako je znázornené.

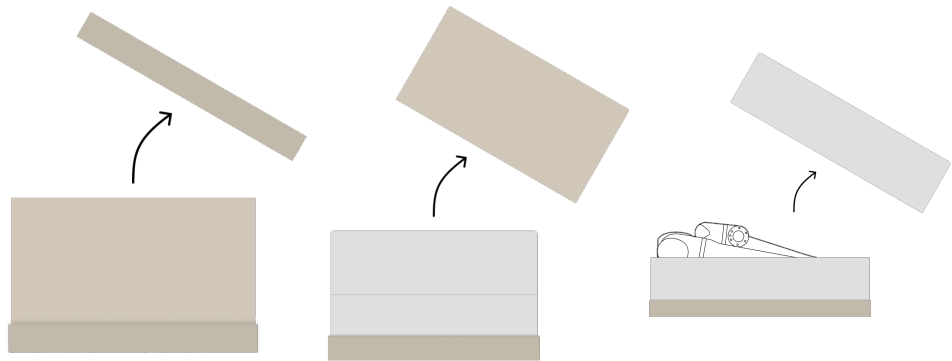

3. Rameno robota bezpečne pripútajte zdvíhacím popruhom.

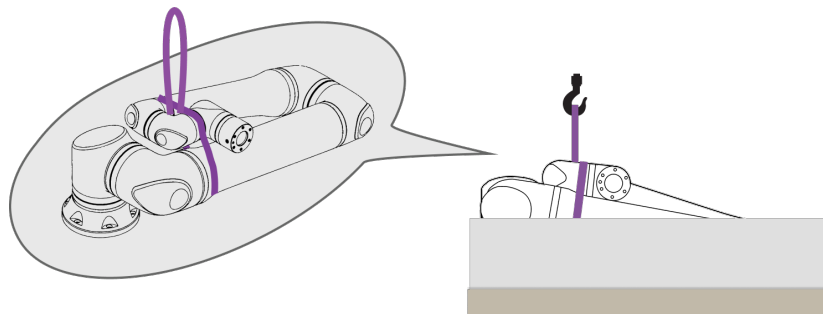

4. Zdvihnite rameno robota z krabice pomocou popruhu a háku.

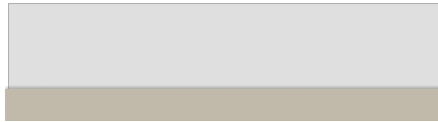
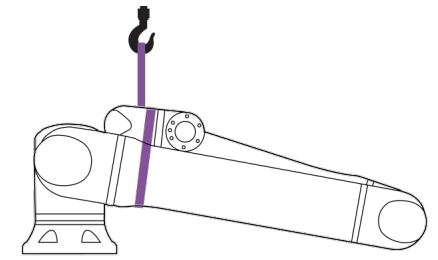

**POZOR**

Pri zdvíhaní ťažšieho ramena robota použite zdvíhacie zariadenie.

5. Keď je robot zdvihnutý, podoprite ho, aby sa otáčal a visel podľa obrázka.

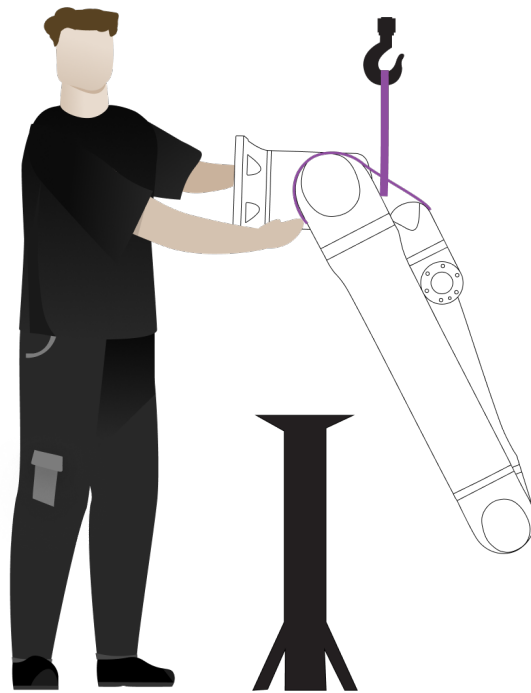

**Montáž  
ramena  
robota**

Rameno robota je možné namontovať do strany, hore nohami alebo pod uhlom ( $\pm 45^\circ$ ).

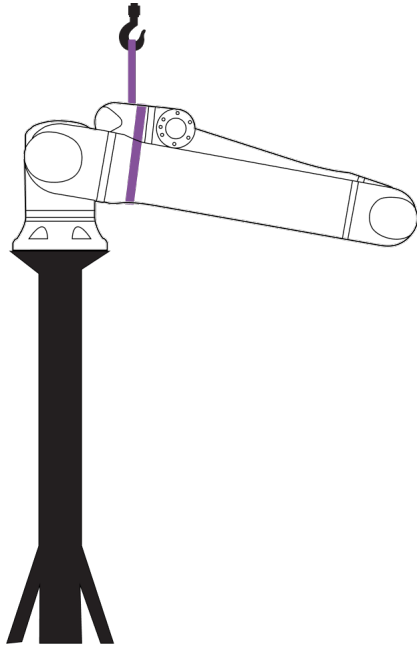

Bočná montáž

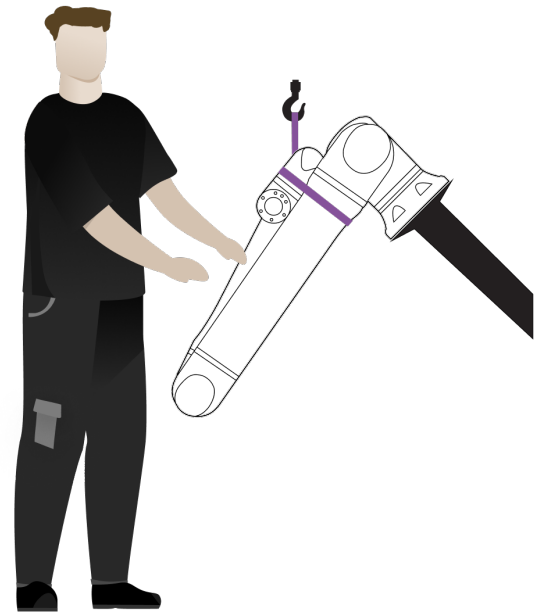

Uhlová montáž ( $\pm 45^\circ$ )

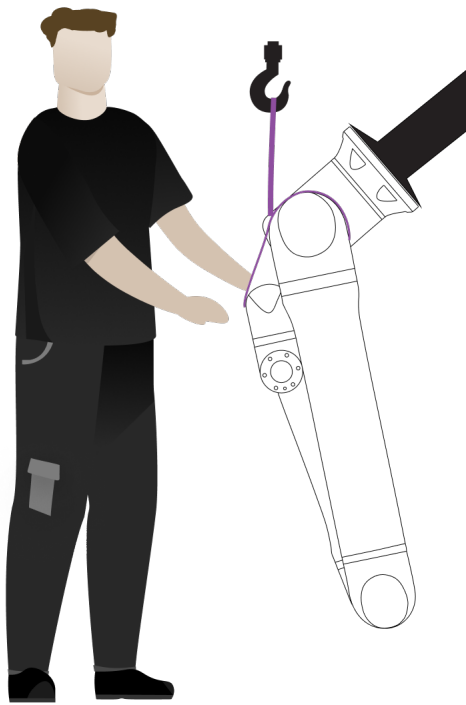

Montáž hore nohami

1. Namontujte rameno robota. Uťahnite skrutky a použite krútiaci moment uvedený v príslušnej používateľskej príručke.

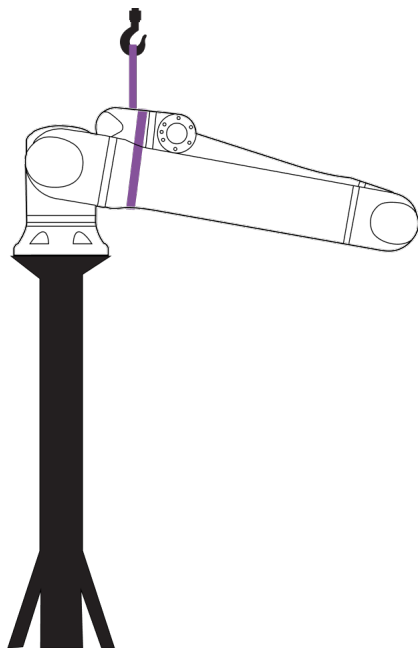

2. Odstráňte popruh.
3. Zapnite robota a nastavte ramenný kĺb podľa určenia.

**UPOZORNENIE**

Pri bočnej montáži nie je potrebné robota zapínať.

4. Opätovne vložte popruh.

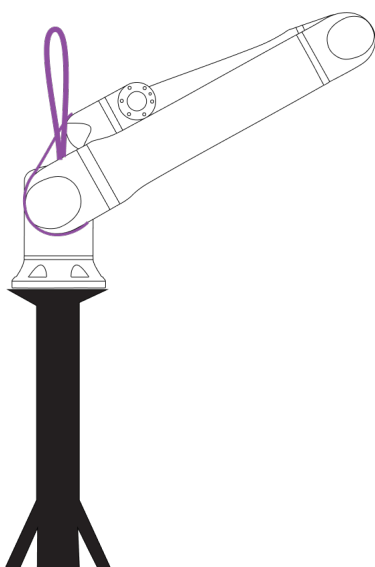

## 5.1. Rameno robota

**Popis** Rameno robota môže v závislosti od hmotnosti prenášať jedna alebo dve osoby, pokiaľ nie je k dispozícii popruh. Ak je popruh k dispozícii, je potrebné vybavenie na zdvíhanie a prepravu.

### 5.1.1. Použitie okrúhleho popruhu

**Popis** Okrúhly popruh dodáva spoločnosť UR spolu s robotmi radu UR. Podľa výrobcu zodpovedá okrúhly popruh nasledujúcim normám:

- EN 1492-1 :2000+A1 :2008 Textilné popruhy - Bezpečnosť - Ploché tkané popruhy vyrobené z umelých vlákien na všeobecné použitie.
- EN 1492-2 :2000+A1 :2008 Textilné popruhy - Bezpečnosť - Okrúhle popruhy vyrobené z umelých vlákien na všeobecné použitie.



#### VAROVANIE

Použitie okrúhleho popruhu bez kontroly môže viesť k zraneniu.

- Popruh skontrolujte pred a po každom použití.
- Ak je to možné, skontrolujte popruh počas používania.



#### VAROVANIE

Používanie poškodeného okrúhleho popruhu môže viesť k zraneniu.

- Pred každým použitím popruh starostlivo vizuálne skontrolujte.
- Popruh nepoužívajte, ak je prasknutý, roztrhnutý alebo má uvoľnené švy.
- Popruh nepoužívajte, ak sú na ňom známky tepelného poškodenia.



#### POZOR

Nesprávne skladovanie a/alebo manipulácia môže spôsobiť poškodenie okrúhleho popruhu.



- Uchovávajte popruh mimo dosahu kyselín a zásad.
- Chráňte popruh pred ostrými hranami a trením.
- Na popruhu neviažte uzol.

**UPOZORNENIE**

Vo vašom regióne môžu existovať osobitné predpisy pre kontrolu zdvíhacích zariadení.

- Dodržiavajte miestne predpisy týkajúce sa kontroly zdvíhacích zariadení.
- Dodržiavajte miestne predpisy týkajúce sa frekvencie kontrol zdvíhacích zariadení.

**Tabuľka**

Popis okrúhleho popruhu			
Položka	Okrúhly záves 1T x 1M/2M		
Farba	Fialový (podľa EN 1492-2)		
Materiál	Polyester		
Faktor WLL	1,0 (1000 kg)	Priamy zdvih	
	0,8 (800 kg)	Záves škrtiacej klapky	

## 5.2. Control Box and Teach Pendant

**Popis**

Ovládaciu skrinku a Prenosný terminál môže prenášať jedna osoba. Počas používania musia byť všetky káble navinuté a držané tak, aby sa zabránilo nebezpečenstvu zakopnutia.



## 6. Montáž a upevnenie

**Popis** Nainštalujte a zapnite rameno robota a ovládaciu skrinku, aby ste mohli začať používať PolyScope.

**Zostavte robota** Skôr ako začnete, musíte zostaviť rameno robota, riadiacu skrinku a prenosný terminál.

1. Vybaľte rameno robota a Riadiacu skrinku.
2. Rameno robota namontujte na pevný povrch bez vibrácií.
3. Umiestnite ovládaciu skrinku na nohu.
4. Pripojte kábel robota k ramenu robota a ovládacej skrinke.
5. Zapojte sieť alebo hlavný napájací kábel Riadiacej skrinky.



### VAROVANIE

Neschopnosť upevniť rameno robota na pevný povrch môže viesť k zraneniu spôsobenému pádom robota.

- Uistite sa, že rameno robota je pripevnené k pevnému povrchu

## 6.1. Zabezpečenie ramena robota

### Popis

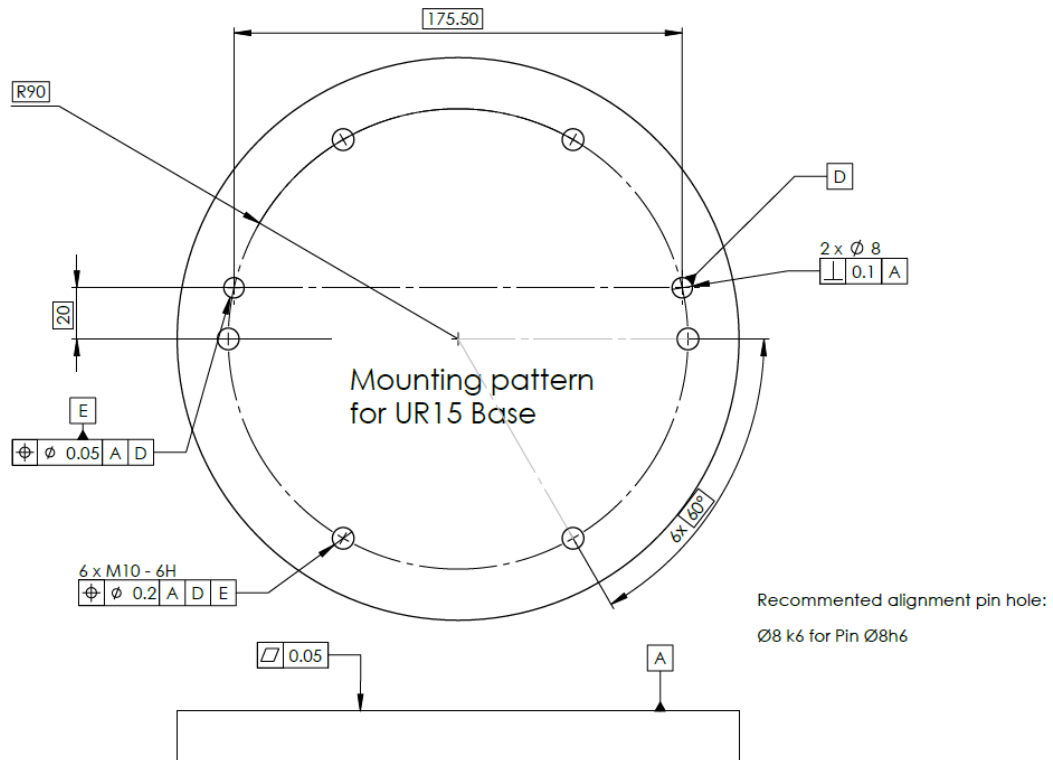

Rozmery a vzor otvoru pre montáž robota.

### Vypnutie ramena robota



#### VAROVANIE

Neočakávané spustenie a/alebo pohyb môže viesť k poraneniu

- Rameno robota vypnite, aby ste zabránili nečakanému spusteniu počas montáže a demontáže.

1. Na ľavej strane pätičky ťuknite na ikonu **Stav robota** a vypnite rameno robota. Farba ikony sa zmení zo zelenej na bielu.
2. Stlačte tlačidlo napájania na prenosnom termináli, čím vypnete riadiacu skrinku.
3. Ak sa zobrazí dialógové okno Vypnutie, ťuknite na položku **Vypnutie**.

V tomto momente môžete pokračovať v:

- Odpojte napájací kábel zo zásuvky.
- Počkajte 30 sekúnd, kým sa robot zbaví akejkolvek nahromadenej energie.

**Zabezpečenie  
ramena robota**

1. Umiestnite rameno robota na povrch, na ktorý sa má namontovať.  
Povrch musí byť rovný a čistý.
  2. Utiahnite šesť skrutiek M10 s pevnosťou 8,8 na krútiaci moment 45 Nm.  
(Hodnoty ťahovacieho momentu boli aktualizované SW 5.18. Staršia tlačaná verzia bude zobrazovať rôzne hodnoty)
  3. Ak je potrebná presná opätovná montáž robota, použite otvor  $\varnothing 8$  mm a drážku  $\varnothing 8 \times 13$  mm s príslušnými polohovacími kolíkmi ISO 2338  $\varnothing 8$  h6 v montážnej doske.
-

## 6.2. Dimenzovanie stojana

### Popis

Konštrukcia (stojan), na ktorej je rameno robota namontované, je dôležitou súčasťou inštalácie robota. Stojan musí byť stabilný a bez akýchkoľvek vibrácií z vonkajších zdrojov.

Každý kĺb robota vytvára krútiaci moment, ktorý pohybuje a zastavuje rameno robota. Počas bežnej neprerušovanej prevádzky a pri zastavení pohybu sa krútiace momenty kĺbov prenášajú na stojan robota ako:

- $M_z$ : Krútiaci moment okolo osi základne z.
- $F_z$ : Sily pozdĺž osi základne z.
- $M_{xy}$ : Naklonenie krútiaceho momentu v ľubovoľnom smere základnej roviny xy.
- $F_{xy}$ : Sila v ľubovoľnom smere v základnej rovine xy.

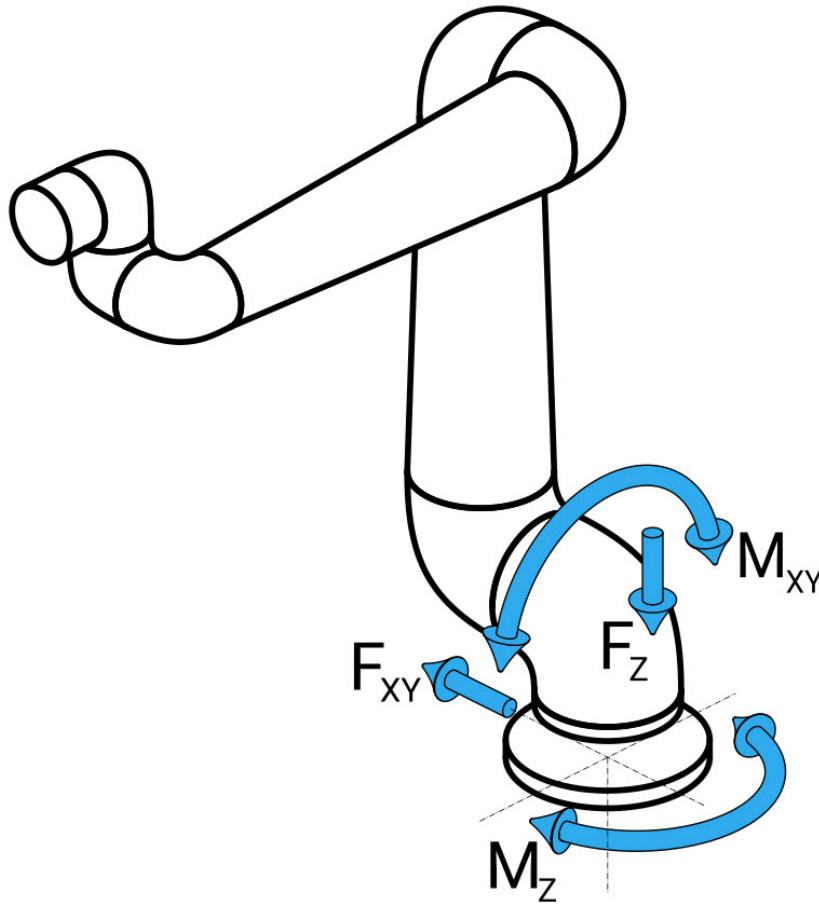

*Sila a moment pri definícii základnej príruby.*

**Dimenzovanie stojana** Veľkosť zaťaženia závisí od modelu robota, programu a viacerých ďalších faktorov. Dimenzovanie stojana musí zohľadňovať zaťaženie, ktoré rameno robota vytvára počas bežnej neprerušovanej prevádzky a počas zastavenia kategórie 0, 1 a 2.

Počas pohybu pri zastavení môžu kĺby prekročiť maximálny menovitý prevádzkový krútiaci moment. Zaťaženie počas zastavovacieho pohybu je nezávislé od typu kategórie zastavenia.

Hodnoty uvedené v nasledujúcich tabuľkách sú maximálne menovité zaťaženia pri najhorších pohyboch vynásobené bezpečnostným faktorom 2,5. Skutočné zaťaženie neprekročí tieto hodnoty.

Model robota	Mz [Nm]	Fz[N]	M <sub>xy</sub> [Nm]	F <sub>xy</sub> [N]
UR15	1310	2430	1730	1720

*Maximálne krútiace momenty kĺbov pri zastavení kategórie 0, 1 a 2.*

Model robota	Mz [Nm]	Fz[N]	M <sub>xy</sub> [Nm]	F <sub>xy</sub> [N]
UR15	1090	1860	1310	1490

*Maximálne krútiace momenty kĺbov počas bežnej prevádzky.*

Bežné prevádzkové zaťaženie možno vo všeobecnosti znížiť znížením medzných hodnôt zrýchlenia kĺbov. Skutočné prevádzkové zaťaženie závisí od aplikácie a programu robota. Pomocou programu URSim môžete vyhodnotiť očakávané zaťaženie vo vašej konkrétnej aplikácii.

**Bezpečnosť** Do konštrukcie môžete zahrnúť dodatočné bezpečnostné rezervy, pričom zohľadníte nasledujúce aspekty:

**é**

**rezervy**

- **Statická tuhosť:** Stojan, ktorý nie je dostatočne tuhý, sa počas pohybu robota vychýli, čo spôsobí, že rameno robota nedosiahne zamýšľaný traťový bod alebo dráhu. Nedostatočná statická tuhosť môže mať za následok aj zlé skúsenosti s výučbou voľného chodu alebo ochranné zastávky.
- **Dynamická tuhosť:** Ak sa frekvencia stojana zhoduje s frekvenciou pohybu ramena robota, celý systém môže rezonovať, čo vytvára dojem, že rameno robota vibruje. Nedostatočná dynamická tuhosť môže mať za následok aj ochranné zarážky. Stojan by mal mať minimálnu rezonančnú frekvenciu 45 Hz.
- **Únava:** Stojan musí byť dimenzovaný tak, aby zodpovedal očakávanej životnosti a zaťažovacím cyklom celého systému.



#### VAROVANIE

- Potenciál nebezpečenstva prevrátenia.
- Prevádzkové zaťaženie ramena robota môže spôsobiť prevrátenie pohyblivých platforiem, ako sú stoly alebo mobilné roboty, čo môže viesť k nehodám.
- Uprednostnite bezpečnosť zavedením primeraných opatrení, aby ste vždy zabránili prevráteniu pohyblivých plošín.



#### POZOR

- Ak je robot namontovaný na vonkajšej osi, zrýchlenie tejto osi nesmie byť príliš vysoké.

Softvér robota môžete nechať kompenzovať zrýchlenie externých osí pomocou príkazu skriptu:

```
set_base_acceleration()
```

- Vysoké zrýchlenie môže spôsobiť, že robot vykoná bezpečnostné zastavenie.

## 6.3. Montážne pokyny

### Popis

Rameno robota (základňa)	Namontované pomocou šiestich skrutiek M10, pevnostná trieda 8.8. Skrutky M10 sa musia utiahnuť silou 45 Nm. Pre presné premiestnenie základne použite dva kolíky Ø8 mm v polohovacích otvoroch.
Nástroj (príruba nástroja)	Štyri otvory so závitom M6 slúžia na pripevnenie náradia k príruke nástroja robota. Skrutky M6 pevnostnej triedy 8.8 sa musia utiahnuť silou 8 Nm. Na presné premiestnenie nástroja použite kolík v otvore Ø6 mm .
Riadiaca skrinka	Riadiaca skrinka sa môže zavesiť na stenu alebo položiť na zem.
Prenosný terminál	Prenosný terminál sa môže zavesiť na stenu alebo na riadiacu skrinku. Overte, či kábel nepredstavuje riziko vypnutia napájania. Na montáž riadiacej skrinky a prenosného terminálu môžete kúpiť špeciálne konzoly.



#### VAROVANIE

Montáž a prevádzka robota v prostredí, ktoré presahuje odporúčané krytie IP, môže viesť k zraneniu.

- Namontujte robota do prostredia vhodného pre stupeň krytia IP. Robot sa nesmie prevádzkovať v prostredí, ktoré presahuje Klasifikáciu IP ramena robota (IP54), Prenosného terminálu (IP65) a Riadiacej skrinky (IP44)



#### VAROVANIE

Nestabilná montáž môže viesť k poraneniu.

- Vždy sa uistite, že sú časti robota správne a bezpečne namontované a priskrutkované.

### 6.3.1. Montáž riadiacej skrinky

#### Pripevnenie RS na stenu

Na montáž riadiacej skrinky použite konzolu znázornenú nižšie, ktorá je súčasťou balenia robota.  
Namontujte konzolu na stenu a potom zaveste riadiacu skrinku na konzolu pomocou montážnych kolíkov.

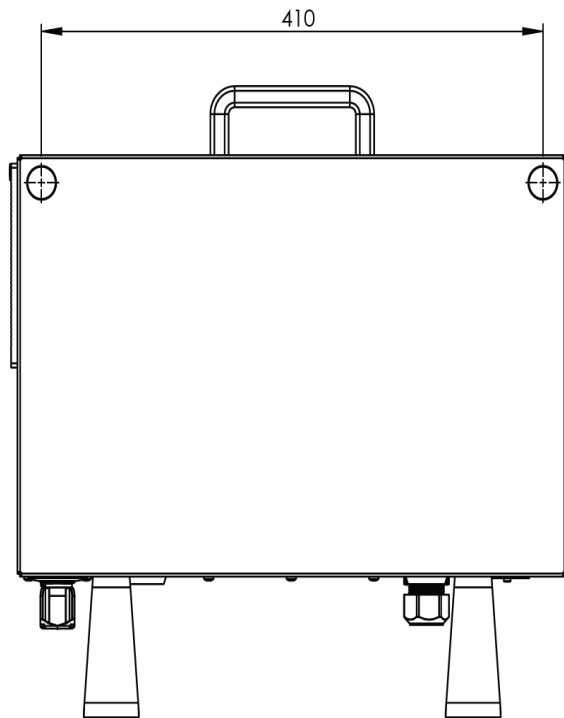

### 6.3.2. Voľný priestor riadiacej skrinky

**Popis**

Prúdenie horúceho vzduchu v riadiacej skrinke môže spôsobiť poruchu zariadenia. Odporúčaná vzdialenosť od riadiacej skrinky je 200 mm na každej strane pre dostatočné prúdenie chladného vzduchu.

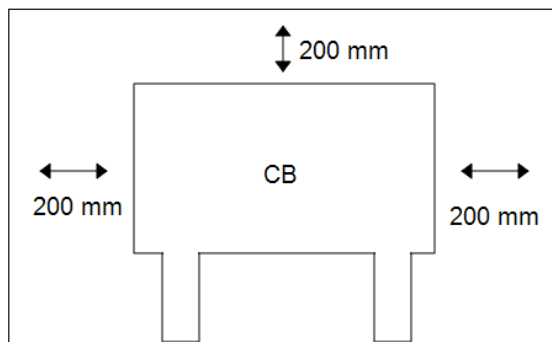
**VAROVANIE**

Mokrý ovládač môže spôsobiť smrteľné zranenie.

- Dbajte na to, aby sa riadiaca jednotka a káble nedostali do kontaktu s kvapalinami.
- Ovládací box (IP44) umiestnite do prostredia vhodného pre stupeň krytia IP.

## 6.4. Pracovný a prevádzkový priestor

**Popis**

Pracovný priestor je rozsah úplne vysunutého ramena robota v horizontálnom a vertikálnom smere. Pracovný priestor je miesto, kde má robot fungovať.



**UPOZORNENIE**

Nedodržiavanie pracovného a prevádzkového priestoru robota môže mať za následok poškodenie majetku.

Pri výbere miesta na montáž robota je dôležité zohľadniť valcový objem priamo nad a priamo pod základňou robota. Pohybu nástroja v blízkosti valcového objemu by ste sa mali vyhnúť, pretože spôsobuje rýchly pohyb spojov, aj keď sa nástroj pohybuje pomaly. To môže spôsobiť neefektívnu prácu robota a môže to sťažiť vykonanie hodnotenia rizík.



**UPOZORNENIE**

Pohyb nástroja v blízkosti valcového objemu môže spôsobiť, že sa kĺby budú pohybovať príliš rýchlo, čo povedie k strate funkčnosti a poškodeniu majetku.

- Nehýbte nástrojom v blízkosti valcového objemu, ani keď sa nástroj pohybuje pomaly.

Valcový objem sa nachádza priamo nad aj priamo pod základňou robota. Robot presahuje 1300 mm od základného kĺbu.

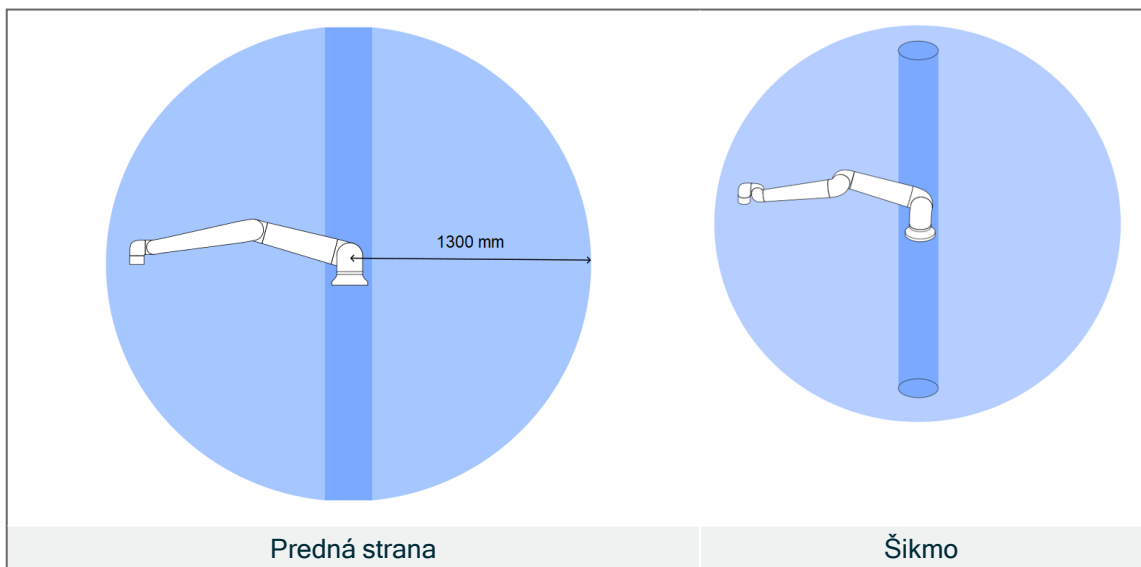

Predná strana

Šikmo

## 6.4.1. Singularita

### Popis

Singularita je pozícia, ktorá obmedzuje pohyb a možnosť polohovania robota. Rameno robota sa môže pri približovaní a opúšťaní singularity zastaviť alebo vykonávať veľmi prudké a rýchle pohyby. Pri umiestňovaní robota do pracovného priestoru a definovaní pracovného priestoru je dôležité brať do úvahy nižšie uvedenú polohu singularity.



### VAROVANIE

Uistite sa, že pohyb robota v blízkosti singularity nevytvára nebezpečenstvo pre osoby v dosahu ramena robota, koncového efektora a obrobku.

- Nastavte bezpečnostné limity pre rýchlosť a zrýchlenie laktového kĺbu.

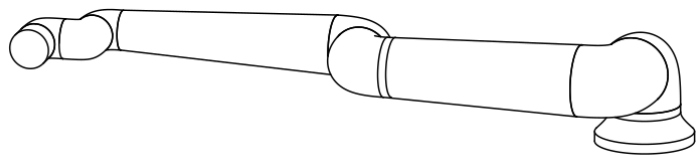
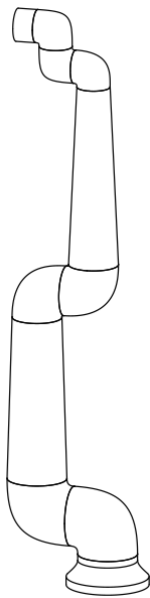

Nasledujúce príčiny singularity v ramene robota:

- Obmedzenie vonkajšieho pracovného priestoru
- Obmedzenie vnútorného pracovného priestoru
- Zarovnanie zápästia

### Obmedzenie vonkajšieho pracovného priestoru

Singularita nastáva, pretože robot nemôže dosiahnuť dostatočne ďaleko alebo dosahuje mimo maximálnej pracovnej oblasti.

Ako tomu zabrániť: Usporiadajte zariadenie okolo robota, aby sa zabránilo jeho dosahu mimo odporúčaného pracovného priestoru.

**Obmedzenie vnútorného pracovného priestoru**

K singularite dochádza, pretože pohyby sú priamo nad alebo priamo pod základňou robota. To spôsobuje, že mnohé pozície/orientácie sú nedosiahnuteľné.

Ako tomu zabrániť: Naprogramujte úlohu robota tak, aby nebolo potrebné pracovať v centrálnom valci alebo v jeho blízkosti. Môžete tiež zvážiť montáž základne robota na horizontálny povrch, aby ste otočili stredný valec z vertikálnej do horizontálnej orientácie a potenciálne ho posunuli od kritických oblastí úlohy.

---

**Zarovnanie zápästia**

Táto singularita sa vyskytuje, pretože kĺb zápästia 2 sa otáča v rovnakej rovine ako kĺb ramena, lakťa a zápästia 1. To obmedzuje rozsah pohybu ramena robota bez ohľadu na pracovný priestor.

Ako tomu zabrániť: Usporiadajte úlohu robota tak, aby nebolo potrebné zarovnať kĺby zápästia robota týmto spôsobom. Môžete tiež posunúť smer nástroja tak, aby nástroj mohol smerovať horizontálne bez problematického zarovnania zápästia.

---

## 6.4.2. Pevná a pohyblivá inštalácia

---

**Popis**

Bez ohľadu na to, či je rameno robota upevnené (namontované na stojan, stenu alebo podlahu) alebo v pohyblivej inštalácii (lineárna os, tlačný vozík alebo základňa mobilného robota), musí byť bezpečne nainštalované, aby sa zabezpečila stabilita pri všetkých pohyboch.

Konštrukcia upevnenia musí zabezpečiť stabilitu pri pohyboch:

- ramena robota
  - základne robota
  - ramena robota aj základne robota
-

## 6.5. Pripojenie robota: Kábel príruby podstavy

**Popis** Táto časť popisuje pripojenie ramena robota s konfigurovaným konektorom kábla príruby podstavy.

**Konektor kábla príruby podstavy** Kábel základnej príruby vytvára pripojenie robota k ramenu robota k riadiacej skrinke. Kábel robota sa pripája ku konektoru kábla príruby podstavy a ku konektoru riadiacej skrinky. Každý konektor môžete po pripojení robota zamknúť.



### POZOR

Nesprávne pripojenie robota môže viesť k strate napájania ramena robota.

- Nepoužívajte jeden kábel robota na predĺženie iného kábla robota.



### UPOZORNENIE

Pripojenie kábla príruby podstavy priamo do akejkoľvek riadiacej skrinky môže spôsobiť poškodenie zariadenia alebo majetku.

- Kábel príruby podstavy nepripájajte priamo k riadiacej skrinke.

## 6.6. Pripojenie robota: Kábel robota

**Popis** Táto časť popisuje pripojenie ramena robota s konfigurovaným pevným 6-metrovým káblom robota.

### Pripojenie ramena a riadiacej skrinky

Konektor môžete otočiť doprava, aby sa dal po zastrčení kábla ľahšie zaistiť.

- Rameno robota pripojte k riadiacej skrinke pomocou kábla robota.
- Kábel z robota zastrčte do konektora v spodnej časti riadiacej skrinky znázornenej na obrázku nižšie a zaistite ho.
- Konektorom dvakrát otočte, aby ste sa pred zapnutím ramena robota uistili, že je správne zaistený.



### POZOR

Neprávne pripojenie robota môže spôsobiť stratu napájania ramena robota.

- Kábel robota neodpájajte, keď je rameno robota zapnuté.
- Neupravujte pôvodný kábel robota.

## 6.7. Pripojenie k sieti

### Popis

Napájací kábel z riadiacej skrinky má na konci štandardnú zástrčku IEC. Zástrčku alebo káble potrebné v niektorých krajinách pripojte k zástrčke IEC.



#### UPOZORNENIE

- IEC 61000-6-4:Rozsah pôsobnosti kapitoly 1: „This part of IEC 61000 for emission requirement applies to electrical and electronic equipment intended for use within the environment of existing at industrial (see 3.1.12) locations.“
- IEC 61000-6-4:Kapitola 3.1.12 priemyselné umiestnenie: „Miesta charakterizované samostatnou elektrickou sieťou, napájanou z vysokonapäťového alebo strednonapäťového transformátora, určenou na napájanie zariadenia“

### Pripojenie k sieti

Na napájanie robota sa riadiaca skrinka pripojí k elektrickej sieti prostredníctvom dodaného napájacieho kábla. Konektor IEC C13 na napájacom kábli sa pripája k prívodu spotrebiča IEC C14 v spodnej časti riadiacej skrinky.



#### VAROVANIE: ELEKTRINA

Nesprávne umiestnenie sieťového pripojenia môže mať za následok zranenie.

- Zástrčka sieťovej prípojky musí byť umiestnená mimo dosahu robota tak, aby bolo možné odpojiť napájanie bez vystavenia personálu potenciálnemu nebezpečenstvu.
- Ak je zavedené dodatočné zabezpečenie, zástrčka sieťovej prípojky musí byť tiež umiestnená mimo zabezpečeného priestoru tak, aby bolo možné odpojiť napájanie bez vystavenia akémukoľvek potenciálnemu nebezpečenstvu.



#### UPOZORNENIE

Pri pripájaní k riadiacej skrinke vždy používajte napájací kábel so zástrčkou špecifickou pre danú krajinu.

V krajinách s napätím <200 V striedavého prúdu použite napájací kábel s prúdovou zaťažiteľnosťou 15 A.

V krajinách s napätím >200 V striedavého prúdu použite napájací kábel s prúdovou zaťažiteľnosťou 10 A.

Nepoužívajte adaptér.

V rámci elektrickej inštalácie zabezpečte:

- Pripojenie k zemi
- Sieťovú poistku
- Dodatočné prúdové zariadenie
- Uzamykateľný spínač (v polohe VYPNUTÉ)

Hlavný vypínač pre vypnutie napájania všetkého zariadenia v rámci použitia robota, ktorý predstavuje jednoduchý spôsob uzamknutia. Elektrické špecifikácie sú uvedené v tabuľke nižšie.

Parameter	Min.	Typ	Max.	Jednotka
Vstupné napätie	90	-	264	VAC
Externá sieťová poistka (90 - 200 V)		-	16	A
Externá sieťová poistka (200 - 264 V)	8	-	16	A
Vstupná frekvencia	47	-	440	Hz
Pohotovostný výkon	-	-	<1,5	W
Menovitý prevádzkový výkon	90			W



#### VAROVANIE: ELEKTRINA

Nedodržanie ktoréhokoľvek z nižšie uvedených môže mať za následok vážne zranenie alebo smrť v dôsledku elektrických nebezpečenstiev.

- Uistite sa, že robot je správne uzemnený (elektrické spojenie so zemou). Použite nepoužité skrutki so symbolmi uzemnenia vo vnútri riadiacej skrinky, aby ste vytvorili spoločné uzemnenie pre všetky zariadenia v systéme. Uzemňovací vodič musí mať minimálne prúdovú intenzitu najvyššieho prúdu v systéme.
- Uistite sa, či je napájanie vstupu do riadiacej skrinky chránené pomocou dodatočného prúdového zariadenia (RCD - Residual Current Device) a správnej poistky.
- Uzamknite všetky zdroje napájania pre celú inštaláciu robota počas servisu.
- Zabezpečte, aby iné zariadenia nenapájali V/V robota, keď je robot uzamknutý.
- Pred zapnutím riadiacej skrinky sa uistite, že sú všetky káble správne pripojené. Vždy používajte originálny napájací kábel.

## 7. Prvé spustenie

### Popis

Prvé spustenie znamená počiatočnú sekvenciu činností, ktoré môžete vykonať na konfiguráciu robota po prvýkrát po zostavení.

Táto počiatočná sekvencia vyžaduje:

- Zapnutie robota
- Vloženie sériového čísla
- Inicializácia ramena robota
- Použitie voľného chodu
- Vypnutie robota



### POZOR

Neoverenie zaťaženia a inštalácie pred spustením ramena robota môže viesť k zraneniu personálu a/alebo poškodeniu majetku.

- Pred spustením ramena robota vždy overte, že skutočné užitočné zaťaženie a inštalácia sú správne.



### POZOR

Nesprávne nastavenia zaťaženia a inštalácie zabraňujú správne fungovaniu ramena robota a Riadiacej skrinky.

- Vždy skontrolujte, či je zaťaženie a nastavenie inštalácie správne.



### UPOZORNENIE

Spustenie robota pri nižších teplotách môže mať za následok nižší výkon alebo zastavenie v dôsledku viskozity oleja a maziva závislej od teploty.

- Spustenie robota pri nízkych teplotách môže vyžadovať zahrievaciu fázu.

## 7.1. Zapnutie robota

---

### Zapnutie robota

Zapnutím robota sa zapne riadiaca skrinka a načíta sa displej na obrazovke TP.

1. Stlačením tlačidla napájania na prenosný terminál zapnete robota.
- 

## 7.2. Vloženie sériového čísla

---

### Vloženie sériového čísla

Pri prvej inštalácii robota je potrebné zadať sériové číslo na ramene robota. Tento postup je potrebný aj pri opätovnej inštalácii softvéru. Napríklad pri inštalácii aktualizácie softvéru.

1. Vyberte riadiacu skrinku.
2. Doplňte sériové číslo tak, ako je napísané na ramene robota.
3. Ukončíte ťuknutím na tlačidlo **OK**.

Načítanie úvodnej obrazovky môže trvať niekoľko minút.

---

## 7.3. Potvrdenie bezpečnostnej konfigurácie

---

### Potvrdenie konfigurácie zabezpečenia

Pri prvom spustení musíte potvrdiť bezpečnostnú konfiguráciu robota.

1. Ťuknutím na Potvrdiť bezpečnostnú konfiguráciu potvrdíte bezpečnostnú konfiguráciu.
- 

## 7.4. Spustenie ramena robota

---

### Spustenie robota

Spustením robotického ramena sa odpojí brzdivý systém, čo vám umožní začať pohybovať robotickým ramenom a začať používať systém PolyScope.

Môžete sledovať, ako sa mení farba kruhov v poli Inicializovať.

Tlačidlo Inicializovať v pätičke tiež mení farbu v závislosti od stavu ramena robota.

1. V ľavej dolnej časti obrazovky v pätičke ťuknite na červené tlačidlo Inicializovať.  
Spustí sa inicializácia. V žltom kruhu sa zobrazí **Robot je aktívny**.  
To znamená, že brzdy kĺbov sú uvoľnené a rameno robota sa nemôže pohybovať.
2. Ťuknutím na **START** uvoľníte brzdy v ramene robota.  
Inicializácia pokračuje, keď sa v zelených kruhoch postupne zobrazí **Robot aktívny**, potom **Brzdy uvoľnené**.  
Uvoľnenie kĺbových brzd sprevádza zvuk a mierne pohyby.
3. Ťuknutím na **Ukončiť** zatvoríte pole inicializácie.  
V tomto bode sa na zelenom kruhu zobrazí Robot v normálnom režime.

Ak je upevnenie ramena robota overené, môžete ťuknúť na **START** a pokračovať v uvoľňovaní všetkých kĺbových brzd, čím pripravíte rameno robota na prevádzku. Môže sa zobrazíť obrazovka Začínáme, ktorá vás vyzve, aby ste začali programovať robota.



### UPOZORNENIE

Pri prvej inicializácii ramena robota sa môže zobrazíť dialógové okno Nemožno pokračovať.

Vyberte Prejsť na inicializačnú obrazovku, čím prejdete na obrazovku inicializácie.

Ikona Inicializovať na ľavej strane päty obrazovky indikuje stav ramena robota odlišnými farbami:

- **Červená** Vypnutý. Rameno robota je zastavené.
- **Žltá** Nečinný. Rameno robota je zapnuté, ale nie je pripravené na normálnu prevádzku.
- **Zelená** Normálny. Rameno robota je zapnuté a je pripravené na normálnu prevádzku.

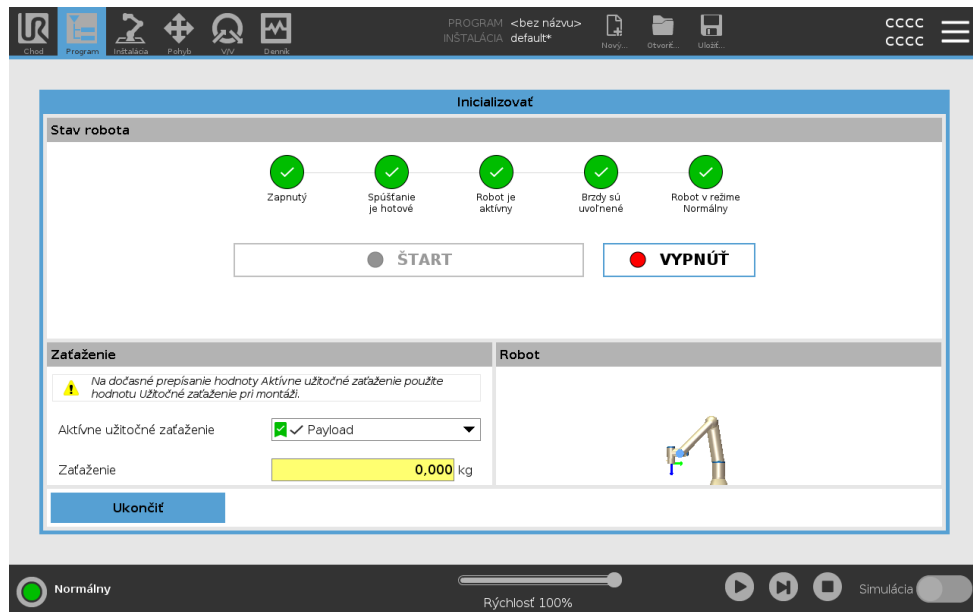

## 7.5. Overenie upevnenia ramena robota

### Overenie upevnenia

Počas prvého spustenia možno budete musieť overiť, ako je rameno robota namontované. Ak je rameno robota namontované na rovnom stole alebo podlahe, nie je potrebná žiadna zmena.

Ak nie je montáž ramena robota overená, zobrazí sa dialógové okno Začíname.

1. Ťuknite na položku **Konfigurovať inštaláciu robota**
2. V časti Všeobecné ťuknite na položku **Montáž**, čím zobrazíte obrazovku Montáž a uhol robota.
3. Pomocou tlačidiel vpravo od obrazovky nastavte uhly ramena robota. Rameno robota sa môže vypnúť, aby sa vykonali zmeny.
4. Zopakujte vyššie popísané sekvencie Spustenie a Inicializácia.



## 7.6. Nastavenie upevnenia ramena robota

**Popis**

Špecifikácia montáže ramena robota slúži na dve veci:

1. Ak chcete, aby sa rameno robota zobrazilo správne na obrazovke PolyScope.
2. Aby ovládač mal informáciu o smere gravitačnej sily.

**VAROVANIE**

Nesprávna montáž ramena robota môže mať za následok časté zastavenia.

**VAROVANIE**

Skontrolujte a použite správne nastavenia montáže. Uložte a načítajte inštalačné súbory pomocou programu.

Ak je rameno robota namontované jedným zo spôsobov uvedených nižšie, je potrebné nastavenie.

- namontované na strop
- namontované na stenu
- namontované pod uhlom

Na obrazovke Upevnenie a uhol robota nastavte uhol upevnenia ramena robota pomocou tlačidiel vpravo. Prvé tri tlačidlá nastavujú uhol nasledovne:

- strop (180°)
- stena (90°)
- podlaha (0°)

Tlačidlá **Tilt** nastavujú ľubovoľný uhol.

Pomocou tlačidiel v spodnej časti obrazovky otočte upevnenie ramena robota tak, aby zodpovedala skutočnému upevneniu.

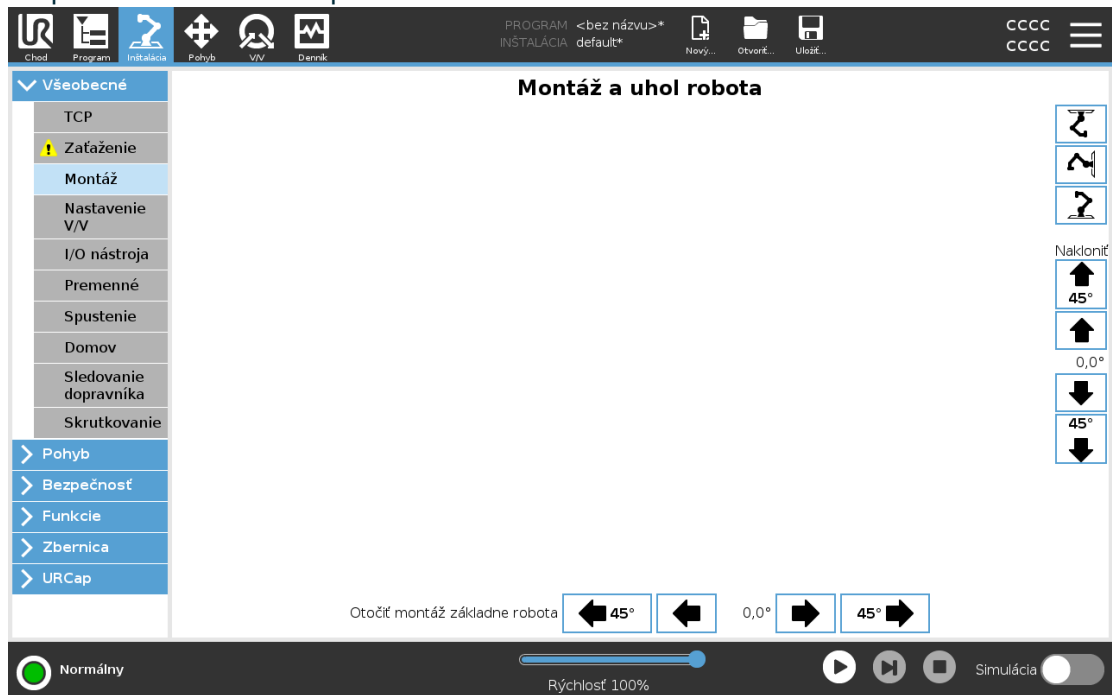

Pokročilý dynamický model zabezpečuje plynulé a presné pohyby ramena robota a umožňuje mu udržať sa v režime voľného chodu. Z toho dôvodu je dôležitá správna montáž ramena robota.

## 7.7. Voľný chod

### Popis

Voľný chod umožňuje manuálne posúvanie ramena robota do požadovaných pozícií. Pre väčšinu veľkostí robotov je najtypickejším spôsobom aktivácie funkcie Voľný chod stlačenie tlačidla Voľný chod na prenosnom termináli. Ďalšie spôsoby, ako povoliť a používať Voľný chod, sú popísané v nasledujúcich častiach.

V režime Voľný chod sa kĺby ramena robota pohybujú s nízkym odporom, pretože brzdy sú uvoľnené. Odpor sa zvyšuje, keď sa rameno robota v systéme voľného chodu približuje k vopred definovanej hranici alebo rovine. V dôsledku toho je posúvanie robota do polohy ťažké.



### VAROVANIE

V dôsledku neočakávaného pohybu môže dôjsť k zraneniu personálu.

- Overte, či sa používa nakonfigurované zaťaženie.
- Skontrolujte, či je správne zaťaženie bezpečne pripevnené k prírubu nástroja.

### Povolenie Voľného chodu

Voľný chod môžete zapnúť nasledujúcimi spôsobmi:

- Použite Prenosného terminálu 3PE.
- Použite voľného chodu na robotovi.
- Použite akcie V/V.



### UPOZORNENIE

Povolenie Voľného chodu počas pohybu ramena robota môže spôsobiť jeho posun, čo môže viesť k poruchám.

- Nepovoľujte Voľný chod, keď posúvate alebo sa dotýkate robota.

### Prenosný terminál 3PE

Ak chcete použiť tlačidlo 3PE TP na uvoľnenie ramena robota:

1. Rapidly light-press, release, light-press again and keep holding the 3PE button in this position.

Now you can pull the robot arm into a desired position, while the light-press is maintained.

**Freedrive na robote**

Ak chcete použiť Voľný chod na robote na voľný chod ramena robota:

1. Stlačte a podržte tlačidlo spínača nakonfigurovaného pre **Voľný chod na robotovi**.
2. Keď sa v rozhraní PolyScope zobrazí panel voľného chodu, vyberte požadovaný typ pohybu pre kĺby ramena robota. Alebo na úpravu typu pohybu použite zoznam osí.
3. Ak treba, typ funkcie sa dá definovať výberom možnosti v rozbaľovacej ponuke Funkcie.  
  
Keď sa rameno robota priblíži k situácii so singularitou, môže sa prestať hýbať. Pohyb obnovíte ťuknutím na možnosť **Všetky osi sú voľné** na paneli Voľný chod.
4. Posuňte rameno robota do požadovanej polohy.

**Spätný chod**

Počas inštalácie ramena robota si pri uvoľnení brzd môžete všimnúť menšie vibrácie. V niektorých situáciách, napríklad keď je robot blízko kolízie, sú tieto vibrácie nežiaduce. Použite spätný chod na nútený presun určitého kĺbu do požadovanej polohy bez toho, aby sa uvoľnili všetky brzdy ramena robota.

## 7.7.1. Panel Voľný chod

**Popis** Keď je rameno robota v režime Voľný chod, zobrazí sa v rozhraní PolyScope panel, ako je zobrazené nižšie.

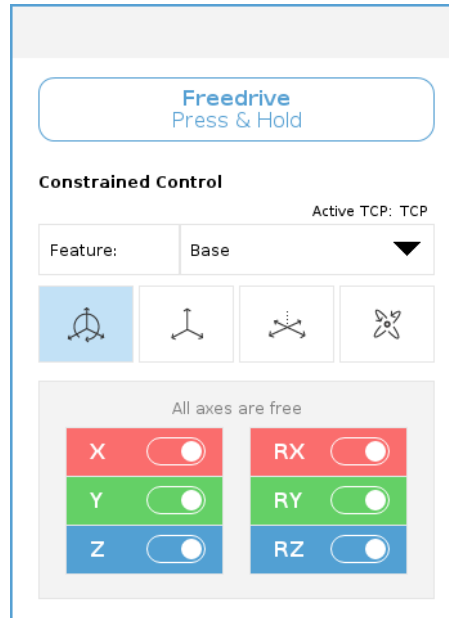

### Prístup k panelu Voľný chod

1. V hlavičke ťuknite na kartu Pohyb.
2. V dolnej časti obrazovky ťuknite na Voľný chod.  
Otvorí sa panel Voľný chod.
3. Stlačte a podržte tlačidlo Voľný chod vo vnútri panela.

Ramenom robota môžete pohybovať ručne, podobne ako keď stlačíte tlačidlo Voľný chod umiestneného na Prenosnom termináli.

Kontrolka LED indikuje, keď sa rameno robota priblíži k polohe singularity. Kontrolka LED je podrobne opísaná v nasledujúcej časti.





### Kontrolka LED na paneli Voľný chod

Dióda LED na stavovom riadku panela Voľný chod signalizuje:

- ak sa jeden alebo viac kĺbov približuje k svojmu limitu;
- ak sa poloha ramena robota približuje k singularite. Čím viac sa robot približuje k singularite, tým viac narastá odpor, takže je ťažšie ho umiestniť.

### Ikony panela Voľný chod

Môžete zamknúť jednu alebo viac osí, čím sa umožní pohyb TCP v určitom smere, ako je stanovené v tabuľke nižšie.

 Všetky osi sú voľné	Je umožnený pohyb po všetkých osiach.
 Rovina	Je umožnený iba pohyb po osiach X a Y.
 Premiestnenie	Je umožnený pohyb po všetkých osiach, ale bez rotácie.
 Rotácia	Je umožnený pohyb po všetkých osiach vo sférickom pohybe okolo TCP.

**POZOR**

Pohyb ramena robota s pripevneným nástrojom po niektorých osiach môže spôsobiť bod zovretia.

- Pri pohybe ramena robota v ľubovoľnej osi buďte opatrní.

## 7.8. Vypnutie robota

### Vypnutie ramena robota

**VAROVANIE**

Neočakávané spustenie a/alebo pohyb môže viesť k poraneniu

- Rameno robota vypnite, aby ste zabránili nečakanému spusteniu počas montáže a demontáže.

1. Na ľavej strane pätičky ťuknite na ikonu **Stav robota** a vypnite rameno robota. Farba ikony sa zmení zo zelenej na bielu.
2. Stlačte tlačidlo napájania na prenosnom termináli, čím vypnete riadiacu skrinku.
3. Ak sa zobrazí dialógové okno Vypnutie, ťuknite na položku **Vypnutie**.

V tomto momente môžete pokračovať v:

- Odpojte napájací kábel zo zásuvky.
- Počkajte 30 sekúnd, kým sa robot zbaví akejkoľvek nahromadenej energie.

## 8. Inštalácia

**Popis** Inštalácia robota môže vyžadovať konfiguráciu a používanie vstupných a výstupných signálov (V/V). Tieto rôzne typy vstupov/výstupov a ich použitie sú opísané v nasledujúcich častiach.

### 8.1. Elektrické výstrahy a upozornenia

**Výstraha** Dodržiavajte nasledujúce upozornenia pre všetky skupiny rozhraní, a to aj pri navrhovaní a inštalácii aplikácie.



#### VAROVANIE

Nedodržanie ktoréhokoľvek z nižšie uvedených môže mať za následok vážne zranenie alebo smrť, pretože bezpečnostné funkcie by mohli byť potlačené.

- Nikdy nepripájajte bezpečnostné signály k PLC, ktoré nie je bezpečnostným PLC so správnou úrovňou bezpečnosti. Je dôležité, aby sa bezpečnostné signály rozhrania udržiavali oddelené od bežných V/V signálov rozhrania.
- Všetky signály s bezpečnostnými hodnotením by mali byť konštruované redundantne (dva nezávislé kanály).
- Udržiavajte tieto dva nezávislé kanály oddelené, aby jedna chyba nevedla k strate bezpečnostnej funkcie.



#### VAROVANIE: ELEKTRINA

Nedodržanie ktoréhokoľvek z nižšie uvedených môže mať za následok vážne zranenie alebo smrť v dôsledku elektrických nebezpečenstiev.

- Uistite sa, že všetky zariadenia, ktoré sa nemôžu vystaviť vode, zostanú suché. Ak sa voda k produktu predsa dostane, odstavte-označte všetky zdroje napájania a následne kontaktujte poskytovateľa služby Universal Robots so žiadosťou o pomoc.
- Používajte iba originálne káble dodávané s robotom. Nepoužívajte robota pre aplikácie, kde sú káble vystavené ohýbaniu.
- Pri inštalácii káblov rozhrania k V/V robota, musíte postupovať opatrne. Kovová platňa v spodnej časti je určená pre káble rozhrania a konektory. Pred vŕtaním otvorov odstráňte dosku. Pred opätovnou inštaláciou platne sa uistite, že ste odstránili všetky hobliny. Nezabudnite použiť správne veľkosti tesnení.



### POZOR

Rušivé signály s úrovňami vyššími ako tými, ktoré sú definované v špecifických normách IEC, môžu spôsobiť neočakávané správanie robota. Majte na pamäti nasledovné:

- Robot bol testovaný v súlade s medzinárodnými normami IEC na **elektromagnetickú kompatibilitu (EMC)**. Veľmi vysoké úrovne signálov alebo nadmerná expozícia môžu natrvalo poškodiť robot. Problémy EMC sa zvyčajne vyskytujú počas zvárania a sú normálne ohlásené chybovými správami v protokole. Spoločnosť Universal Robots nie je zodpovedná za akékoľvek škody spôsobené problémami EMC.
- Káble V/V vedúce z riadiacej skrinky do iného stroja či továrenského zariadenia nesmú byť dlhšie ako 30 m, ak neboli vykonané doplňujúce skúšky.



### UZEMNENIE

Záporné spojenia sú označené ako GND a sú pripojené k ochrannému tieneniu robota a riadiacej skrinky. Všetky uvedené spojenia GND (ZEM) slúžia len na účely napájania a signalizácie. Pre PE (ochranné uzemnenie) použite skrutkové spoje veľkosti M6 označené symbolmi zeme vo vnútri riadiacej skrinky. Uzemňovací vodič musí mať minimálne prúdovú intenzitu najvyššieho prúdu v systéme.



### PREČÍTAJTE SI V NÁVODE

Niektoré V/V vo vnútri riadiacej skrinky je možné nakonfigurovať na buď normálne alebo bezpečnostné V/V. Prečítajte si celú kapitolu Elektrické rozhranie a porozumejte jej.

## 8.2. Pripojovacie porty ovládacej skrinky

**Popis** Spodná strana skupín rozhrania V/V v riadiacej skrinke je vybavená portami na externé pripojenie a poistkou, ktoré sú opísané nižšie. V spodnej časti ovládacej skrinky sú otvory s uzávermi na vedenie externých konektorových káblov na prístup k pripojovacím portom.

### Externé pripojovacie porty

Porty pre externé pripojenia sú nasledovné:

- Port pre Prenosný terminál na ovládanie alebo programovanie ramena robota pomocou prenosného terminálu.
- Port SD karty na vloženie SD karty.
- Ethernetový port na umožnenie pripojenia typu ethernet.
- Mini DisplayPort na podporu monitorov s rozhraním DisplayPort. Tento port vyžaduje aktívny prevodník na podporu DVI alebo HDMI.
- Poistka mini čepele sa používa, keď je pripojený externý zdroj napájania.

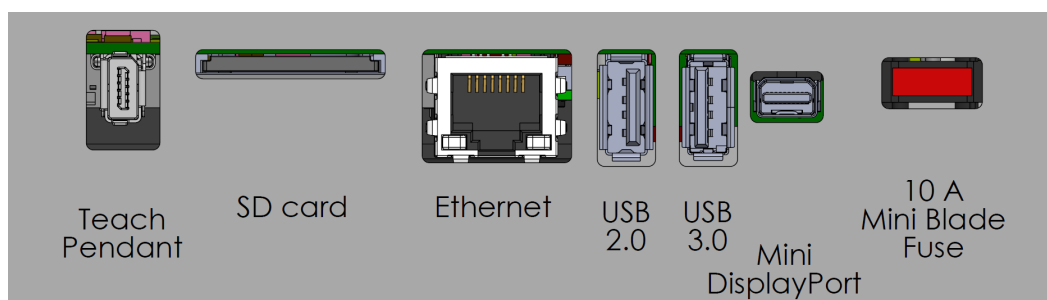

#### UPOZORNENIE

Pripojenie alebo odpojenie prenosného terminálu, keď je riadiaca skrinka zapnutá, môže spôsobiť poškodenie zariadenia.

- Nepripájajte Prenosný terminál, keď je ovládacia skrinka zapnutá.
- Pred pripojením prídavného Prenosného terminálu vypnite ovládaciu skrinu.



#### UPOZORNENIE

Neschopnosť zapojiť aktívny adaptér pred zapnutím ovládacej skrinky môže brániť výstupu displeja.

- Pred zapnutím ovládacej skrinky zapojte aktívny adaptér.
- V niektorých prípadoch musí byť externý monitor zapnutý pred riadiacou skrinkou.
- Použite aktívny adaptér, ktorý podporuje revíziu 1.2, pretože nie všetky adaptéry fungujú ihneď po vybalení.

## 8.3. Ethernet

### Popis

Rozhranie Ethernet sa môže použiť na nasledovné:

- MODBUS, EtherNet/IP a PROFINET.
- Vzdialený prístup a riadenie.

Ak chcete pripojiť ethernetový kábel, prejdite cez otvor na základni Riadiacej skrinky a zapojte ho do ethernetového portu na spodnej strane konzoly.

Nahradte uzáver na základni Riadiacej skrinky vhodnou káblovou priechodkou, aby sa kábel pripojil k ethernetovému portu.



Elektrické špecifikácie sú uvedené v tabuľke nižšie.

Parameter	Min.	Typ	Max.	Jednotka
Rýchlosť komunikácie	10	-	1000	Mb/s

## 8.4. Inštalácia Prenosného terminálu 3PE

**Popis** Trojpolohové povoľovacie zariadenie prenosného terminálu (3PE TP) je bezpečnostné rozhranie určené na zlepšenie manuálneho ovládania. Tlačidlá 3PE, integrované priamo do prenosného terminálu, zabezpečujú, že pohyb robota môže byť iniciovaný len vtedy, ak obsluha udržiava kontrolovaný úchop.

### 8.4.1. Inštalácia hardvéru

#### Odstránenie prenosného terminálu



#### UPOZORNENIE

Výmena prenosného terminálu môže spôsobiť chybové hlásenie pri spustení.

- Vždy zvoľte správne nastavenie pre daný typ prenosného terminálu.

Odstránenie štandardného prenosného terminálu:

1. Vypnite riadiacu skrinku a odpojte napájací kábel od zdroja napájania.
2. Odstráňte a zahodzte dve zväzkovania káblov, ktoré slúžia na uchytenie káblov prenosného terminálu .
3. Zatlačte svorky na oboch stranách zástrčky prenosného terminálu , ako je to zobrazené na obrázku, a potiahnutím smerom dole ho odpojte od portu prenosného terminálu.
4. Úplne otvorte/povoľte plastovú priechodku v spodnej strane riadiacej skrinky a odstráňte zástrčku a kábel prenosného terminálu .
5. Opatrne odstráňte kábel prenosného terminálu a prenosný terminál.

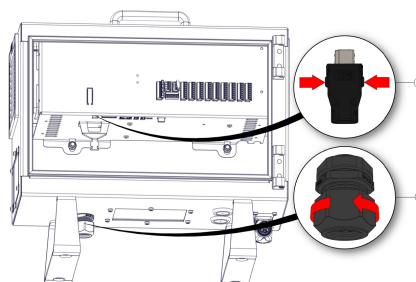

1	Svorky	2	Plastové priechodky
---	--------	---	---------------------



1	Zväzkovanie káblov
---	--------------------

**Inštalácia  
prenosného terminálu  
3PE**

1. Zástrčku a kábel prenosného terminálu preveďte cez spodnú stranu riadiacej skrinky a úplne zatvorte/dotiahnite plastovú priechodku.
2. Pre pripojenie zatlačte zástrčku prenosného terminálu do portu prenosného terminálu.
3. Pomocou dvoch nových zväzkovaní káblov pripevnite káble prenosného terminálu.
4. Pripojte kábel napájania k zdroju napájania a zapnite riadiacu skrinku.

Dlhý kábel s prenosným terminálom vždy predstavuje nebezpečenstvo zakopnutia, ak nie je správne uložený.

- Prenosný terminál a kábel vždy ukladajte tak, aby ste zabránili nebezpečenstvu zakopnutia.

## 8.5. Vstupy a výstupy ovládača

### Popis

Elektrické rozhranie vo vnútri riadiacej skrinky pozostáva zo skupín vstupov a výstupov I/O, ktoré umožňujú komunikáciu a konfigurácie medzi ramenom robota a rôznymi typmi zariadení. Skupiny vstupov/výstupov zahŕňajú:

- Digitálny (24 V)
- Konfigurovateľný (24 V)
- Analógový
- Bezpečnostný (24 V)

Nižšie uvedený obrázok zobrazuje usporiadanie skupín elektrických rozhraní vo vnútri riadiacej skrinky. Sledujte a zachovávajte účel farebnej schémy, ako je znázornené nižšie.

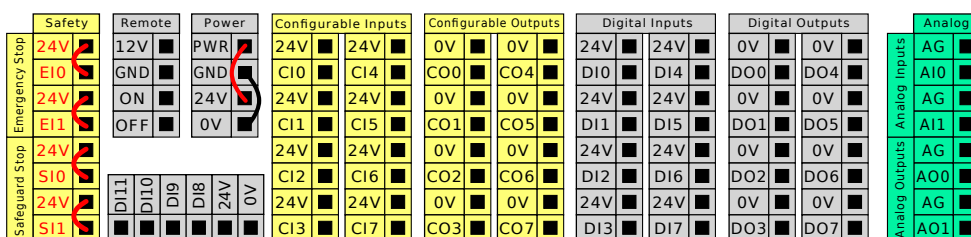

Žltá s červeným textom	Určené bezpečnostné signály
Žltá s čiernym textom	Konfigurovateľné pre bezpečnosť
Šedá s čiernym textom	Univerzálne digitálne V/V
Zelená s čiernym textom	Univerzálne analógové V/V

### Skupiny vstupov/výstupov

Robota sa môže nainštalovať podľa elektrických špecifikácií, ktoré sú rovnaké pre všetky tri uvedené vstupy.

- Bezpečnostné V/V
- Konfigurovateľné V/V
- Univerzálne V/V



#### UPOZORNENIE

Konfigurovateľné V/V sú V/V nakonfigurované buď ako bezpečnostné V/V alebo normálne V/V. Toto sú žlté svorky s čiernym textom.

Je možné napájať digitálne V/V z interného 24 V napájacieho zdroja alebo z externého napájacieho zdroja konfiguráciou bloku so svorkami s názvom **Power**. Tento blok pozostáva zo štyroch svoriek. Horné dve (PWR a GND) sú 24V a uzemnenie z interného 24V napájania. Dolné dve svorky (24 V a 0 V) v bloku sú 24V vstupy pre napájanie V/V. Predvolená konfigurácia používa interný zdroj napájania.

**Predvolené napájanie**

Tento príklad znázorňuje predvolenú konfiguráciu pomocou interného zdroja napájania

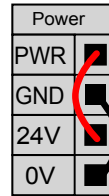
**Externý zdroj napájania**

Ak je potrebný väčší prúd, môžete pripojiť externý zdroj napájania, ako je znázornené nižšie.

Poistka je typu Mini Blade s maximálnym menovitým prúdom 10 A a minimálnym menovitým napätím 32 V. Poistka musí byť označená UL. Ak je poistka preťažená, musí sa vymeniť.

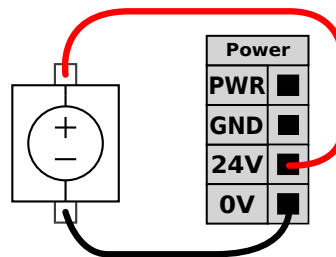

V tomto príklade konfigurácia využíva externý napájací zdroj pre väčší prúd.

**Špecifikácia napájania**

Elektrické špecifikácie pre obe svorky a externý zdroj napájania, sú zobrazené nižšie.

Svorky	Parameter	Min.	Typ	Max.	Jednotka
<i>Interný 24 V zdroj napájania</i>					
[ PWR – GND ]	Napätie	23	24	25	V
[ PWR – GND ]	Prúd	0	-	2*	A
<i>Požiadavky na externý 24 V vstup</i>					
[ 24 V – 0 V ]	Napätie	20	24	29	V
[ 24 V – 0 V ]	Prúd	0	-	6	A

\* 3,5 A pre 500 ms alebo 33 % pracovný cyklus.

**Špecifikácia digitálneho vstupu/výstupu**

Digitálne V/V sú konštruované v súlade s IEC 61131-2. Elektrické špecifikácie sú uvedené nižšie.

Svorky	Parameter	Min.	Typ	Max.	Jednotka
<i>Digitálne výstupy</i>					
[COx/DOx]	Prúd*	0	-	1	A
[COx/DOx]	Pokles napätia	0	-	0,5	V
[COx/DOx]	Únikový prúd	0	-	0.1	mA
[COx/DOx]	Funkcia	-	PNP	-	Typ
[COx/DOx]	IEC 61131-2	-	1A	-	Typ
<i>Digitálne vstupy</i>					
[EIx/SIx/CIx/DIx]	Napätie	-3	-	30	V
[EIx/SIx/CIx/DIx]	Oblasť VYP	-3	-	5	V
[EIx/SIx/CIx/DIx]	Oblasť ZAP	11	-	30	V
[EIx/SIx/CIx/DIx]	Prúd (11 - 30 V)	2	-	15	mA
[EIx/SIx/CIx/DIx]	Funkcia	-	PNP +	-	Typ
[EIx/SIx/CIx/DIx]	IEC 61131-2	-	3	-	Typ

\*Na odporovú alebo indukčnú záťaž maximálne 1 H.

### 8.5.1. Digitálny vstup a výstup

**Digitálny výstup**

Rozhranie komunikácie nástroja umožňuje nezávisle od seba nakonfigurovať dva digitálne výstupy. V PolyScope má každý kolík rozbaľovaciu ponuku, ktorá umožňuje nastavenie výstupného režimu. K dispozícii sú nasledujúce možnosti:

- **Pokles:** Umožňuje nakonfigurovať čap v konfigurácii NPN alebo klesajúcej konfigurácii. Ak je výstup vypnutý, čap umožňuje prúdu prúdiť do zeme. Dá sa to využiť v spojení s čapom PWR pri tvorbe uceleného obvodu.
- **Zdroj:** Umožňuje nakonfigurovať čap v konfigurácii PNP alebo zdrojovej konfigurácii. Ak je zapnutý výstup, čap je zdroj kladného napätia (čo sa dá nastaviť v karte Vstup/výstup). Dá sa to využiť v spojení s čapom GND pri tvorbe uceleného obvodu.
- **Tlačiť/ťahat':** Umožňuje nakonfigurovať čap v konfigurácii Tlačiť/ťahat'. Ak je zapnutý výstup, čap je zdroj kladného napätia (čo sa dá nastaviť v karte Vstup/výstup). Dá sa to využiť v spojení s čapom GND pri tvorbe uceleného obvodu. Ak je výstup vypnutý, čap umožňuje prúdu prúdiť do zeme.

Zmeny začnú platiť po zvolení novej výstupnej konfigurácie. Momentálne nahraná inštalácia sa upraví, aby reflektovala novú. Po overení toho, či výstupy nástroja fungujú, ako by mali, nezabudnite inštaláciu uložiť, čím predídete strate zmien.

**Digitálny vstup**

Pri týchto typoch vstupu môžete použiť nižšie znázornený horizontálny blok digitálnych vstupov (DI8-DI11) na kvadrátne kódovanie sledovania dopravníka.

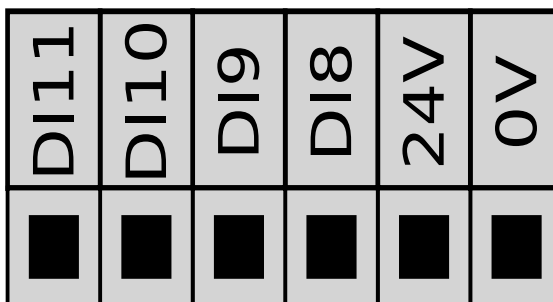

### 8.5.2. Ovládanie rozhrania V/V

**Popis**

Ovládanie rozhrania V/V vám umožňuje prepínať medzi ovládaním používateľom a ovládaním URcap.

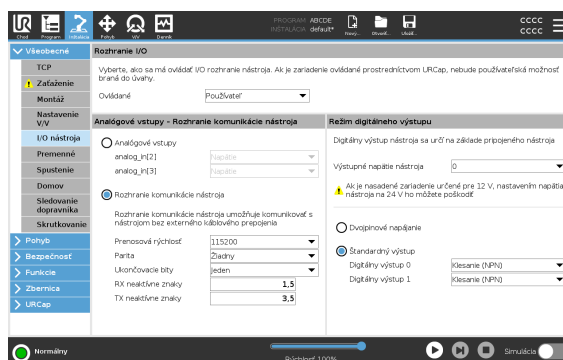
**používanie ovládania rozhrania V/V**

1. Ťuknite na kartu Inštalácia a v časti Všeobecne Ťuknite na Vstupy a výstupy nástroja
2. Výberom položky Používateľ v časti Ovládanie rozhrania V/V získate prístup k analógovým vstupom nástroja a/alebo nastaveniam režimu digitálneho výstupu. Výberom URcap sa odstráni prístup k nastaveniam Analógové vstupy nástroja a Režim digitálneho výstupu.

**UPOZORNENIE**

Ak URcap ovláda koncový efektor, napríklad chápadlo, potom URcap vyžaduje ovládanie rozhrania IO nástroja. Vyberte URcap v zozname, aby ste mu umožnili ovládať rozhranie IO nástroja.

### 8.5.3. Používanie karty V/V

**Popis** Na monitorovanie a nastavenie živých V/V signálov z/do ovládacej skrinky použite záložku I/O.

Na obrazovke sa zobrazuje aktuálny stav I/O, a to aj počas vykonávania programu. Program sa zastaví, ak sa počas vykonávania niečo zmení. Pri zastavení programu si všetky výstupné signály zachovávajú svoj stav. Obrazovka sa aktualizuje rýchlosťou 10 Hz, takže veľmi rýchly signál sa nemusí zobraziť správne.

Konfigurovateľné V/V je možné rezervovať pre špeciálne bezpečnostné nastavenia definované v časti inštalácie určenej na konfiguráciu bezpečnostných V/V (pozri časť V/V); tie, ktoré sú rezervované, budú mať namiesto predvoleného názvu alebo názvu definovaného používateľom názov bezpečnostnej funkcie. Konfigurovateľné výstupy, ktoré sú rezervované pre bezpečnostné nastavenia, nie sú prepínateľné a budú zobrazené len ako kontrolky LED.

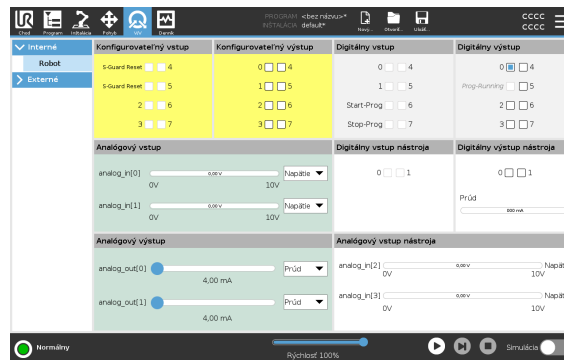

**Napätie** Keď je výstup nástroja ovládaný používateľom, môžete nakonfigurovať napätie. Výberom URCap sa odstráni prístup k nastaveniu Napätie.

**Nastavenia analógovej domény** Analógové vstupy/výstupy je možné nastaviť na výstup prúdu [4-20mA] alebo napätia [0-10V]. Tieto nastavenia sú trvalé počas reštartov riadiacej jednotky robota a sú uložené v inštalácii. Kontrolu nad vstupmi/výstupmi nástroja možno priradiť URCap v **V/V nástroja** na karte **Inštalácia**. Výber URCap odstraňuje kontrolu používateľa nad analógovými V/V nástroja.

**Komunikačné  
rozhranie  
nástroja**

Keď je zapnuté **Tool Communication Interface TCI**, analógový vstup nástroja sa stane nedostupným. Na obrazovke **V/V** sa zobrazí pole **Vstup nástroja**, ako je znázornené.

Tool Analog Input	
Baud Rate	115200
Parity	None
Stop Bits	One
RX Idle Chars	1.50
TX Idle Chars	3.50

**Napájanie  
pomocou  
dvojitého kolíka**

Dual Pin Power sa používa ako zdroj energie pre náradie. Zapnutie Dvojitého poháňania čapu vypne predvolené digitálne výstupy nástroja. Ak je zapnuté napájanie dvojitého čapu, digitálne výstupy nástroja treba pomenovať takto:

- tool\_out[0] (napájanie)
- tool\_out[1] (GND)

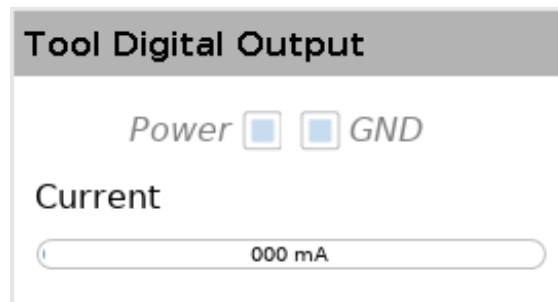

## 8.5.4. Indikátor napájania pohonu

**Popis** Indikátor napájania pohonu je kontrolka, ktorá sa rozsvieti, keď je rameno robota zapnuté alebo keď je napájaný kábel robota. Keď je rameno robota vypnuté, indikátor napájania pohonu zhasne.

Indikátor napájania pohonu je pripojený cez digitálne výstupy. Nie je to bezpečnostná funkcia a nepoužíva bezpečnostné V/V.

**Indikátor** Indikátorom napájania pohonu môže byť svetlo, ktoré môže fungovať pri 24 V DC.

**Nastavenie indikátora** Nastavenie indikátora vyžaduje svetlo a zapojenie výstupov.

1. Pripojte indikátor napájania pohonu k digitálnym výstupom, ako je znázornené na obrázku nižšie.
2. Skontrolujte, či je indikátor napájania pohonu správne pripojený.
  - Môžete zapnúť rameno robota a overiť, či sa rozsvieti svetlo.
  - Rameno robota môžete vypnúť a overiť, či svetlo zhaslo.

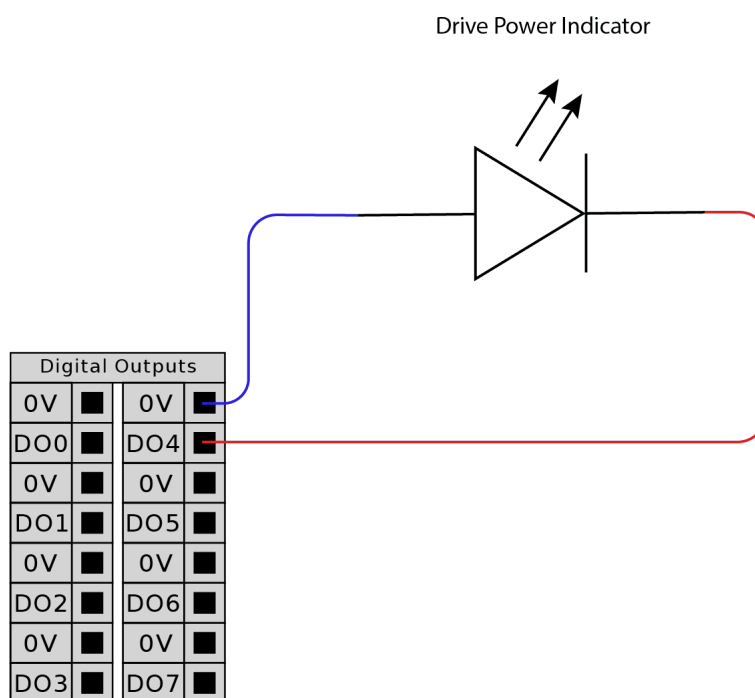

## Konfigurácia indikátora

1. V záhlaví aplikácie PolyScope ťuknite na možnosť **Inštalácia**.
2. V bočnej ponuke na ľavej strane ťuknite na položku **Všeobecné** a vyberte položku **Nastavenie V/V**.
3. V časti Výstup vyberte jeden z výstupov **digital\_out**.
4. Ťuknite na rozbaľovaciu ponuku **Akcia v programe**.
5. Pri zapnutom napájaní pohonu zvolte **Vysoká**, inak **Nízka**.

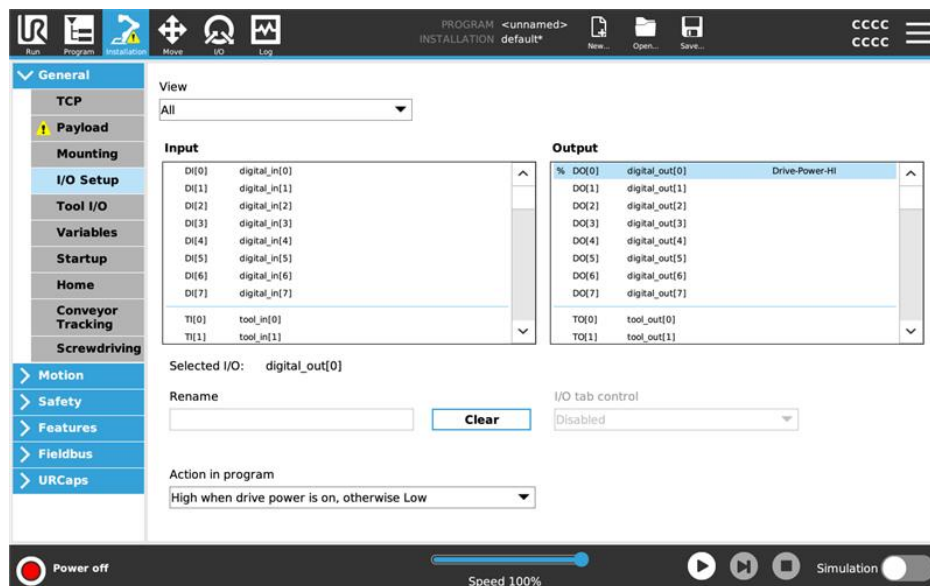

## 8.6. Bezpečnostné V/V

### Bezpečnostné V/V

V tejto časti sú opísané vyhradené bezpečnostné vstupy (žltá svorka s červeným textom) a konfigurovateľné V/V (žlté svorky s čiernym textom), keď sú nakonfigurované ako bezpečnostné V/V.

Bezpečnostné pomôcky a zariadenia sa musia inštalovať v súlade s bezpečnostnými pokynmi a hodnotením rizík uvedenými v kapitole Bezpečnosť.

Všetky bezpečnostné V/V sú párové (redundantné), takže jedna porucha nespôsobí stratu bezpečnostnej funkcie. Bezpečnostné V/V však musia byť vedené ako dve samostatné vetvy.

Dva stále bezpečnostné vstupy sú:

- **Núdzové zastavenie robota** iba pre zariadenia núdzového zastavenia
- **Ochranné zastavenie** pre ochranné zariadenia
- **3PE Stop** pre ochranné zariadenia

### Tabuľka

Rozdiel vo funkciách je uvedený nižšie.

	Núdzové zastavenie	Ochranné zastavenie	Zastavenie 3PE
Pohyb robota sa zastavil	Áno	Áno	Áno
Spustenie programu	Pozastavenia	Pozastavenia	Pozastavenia
Napájanie hnacích mechanizmov	Vypnúť	Zapnúť	Zapnúť
Resetovať	Manuálne	Automatické alebo manuálne	Automatické alebo manuálne
Pravidelnosť používania	Nepravidelné	Každý cyklus až nepravidelné	Každý cyklus až nepravidelné
Požaduje opätovnú inštaláciu	Len uvoľnenie brzdy	Nie	Nie
Kategória zastavenia (IEC 60204-1)	1	2	2
Výkonnosť úroveň monitorovacej funkcie (ISO 13849-1)	PLd	PLd	PLd

### Bezpečnostné upozornenie

Konfigurovateľné V/V je možné použiť na nastavenie ďalších funkcií bezpečnostných V/V, napr. výstupu núdzového zastavenia. Pomocou rozhrania PolyScope definujte sadu konfigurovateľných vstupov/výstupov pre bezpečnostné funkcie.



#### POZOR

Neschopnosť pravidelne overovať a testovať bezpečnostné funkcie môže viesť k nebezpečným situáciám.

- Pred uvedením robota do prevádzky by sa mali overiť bezpečnostné funkcie.
- Bezpečnostné funkcie by sa mali pravidelne testovať.

**Signály  
OSSD**

Všetky nakonfigurované a stále bezpečnostné vstupy sú filtrované, aby bolo možné použiť bezpečnostné zariadenie s dĺžkami impulzov kratšími ako 3 ms. Bezpečnostný vstup sa vzorkuje každú milisekundu a stav vstupu sa určuje podľa vstupného signálu, ktorý sa objaví najčastejšie za posledných 7 milisekúnd.

**Bezpečnostné  
signály OSSD**

Ovládací panel môžete nakonfigurovať na výstup impulzov OSSD, keď je bezpečnostný výstup neaktívny/vysoký. Impulzy OSSD detekujú schopnosť ovládacej skrinky aktivovať/znížiť bezpečnostné výstupy. Keď sú impulzy OSSD povolené pre výstup, na bezpečnostnom výstupe sa raz za 32 ms vygeneruje nízky impulz 1 ms. Bezpečnostný systém rozpozná, keď je výstup pripojený k zdroju a vypne robota. Nižšie uvedený obrázok ukazuje: čas medzi impulzmi na kanáli (32 ms), dĺžku impulzu (1 ms) a čas od impulzu na jednom kanáli k impulzu na druhom kanáli (18 ms)

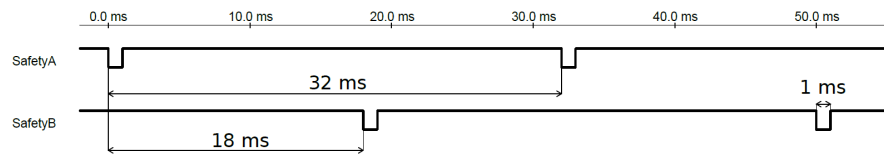

Zapnutie OSSD pre bezpečnostný výstup

1. V hlavičke klepnite na **Inštalácia** a vyberte **Bezpečnosť**.
2. V časti **Bezpečnosť** vyberte **vstupy/výstupy**.
3. Na obrazovke I/O v časti Výstupný signál zaškrtnite požadované políčko OSSD. Ak chcete povoliť začiarkavacie políčka OSSD, musíte priradiť výstupný signál.

**Predvolená  
konfigurácia  
bezpečnosti**

Robot sa dodáva s predvolenou konfiguráciou, ktorá umožňuje prevádzku bez dodatočného bezpečnostného vybavenia.

		Safety
Emergency Stop	24V	<input checked="" type="checkbox"/>
	EI0	<input checked="" type="checkbox"/>
	24V	<input checked="" type="checkbox"/>
Safeguard Stop	24V	<input checked="" type="checkbox"/>
	SI0	<input checked="" type="checkbox"/>
	24V	<input checked="" type="checkbox"/>
	SI1	<input checked="" type="checkbox"/>

**Pripojenie  
tlačidiel  
núdzového  
zastavenia**

Takmer pri každom použití sa požaduje použitie jedného alebo viacerých špeciálnych tlačidiel núdzového zastavenia. Nižšie uvedený obrázok zobrazuje pripojenie jedného alebo viacerých tlačidiel núdzového zastavenia.

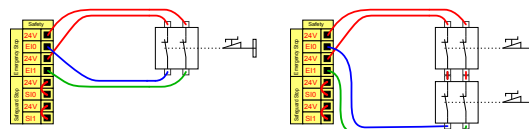

### Zdieľanie núdzového zastavenia s inými strojmi

Funkciu núdzového zastavenia zdieľanú medzi robotom a inými strojmi môžete nastaviť nakonfigurovaním nasledujúcich funkcií V/V prostredníctvom GUI. Vstup pre núdzové zastavenie robota sa nesmie použiť na účely zdieľania. Ak je potrebné pripojiť viac ako dva roboty UR alebo iné stroje, je potrebné, aby signály núdzového zastavenia riadilo bezpečnostné PLC.

- Konfigurovateľná dvojica vstupov: externé núdzové zastavenie.
- Konfigurovateľná dvojica vstupov: zastavenie systému.

Nižšie uvedený obrázok zobrazuje, ako dva roboty UR zdieľajú svoje funkcie bezpečnostného zastavenia. Nakonfigurované V/V použité v tomto príklade sú CI0-CI1 a CO0-CO1.

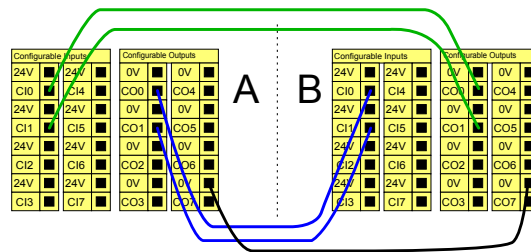

### Ochranné zastavenie s automatickým obnovením

Táto konfigurácia je určená len pre aplikácie, kde obsluha nemôže prejsť dverami a zatvoriť ich za sebou. Konfigurovateľné V/V je možné použiť na nastavenie tlačidla obnovenia na vonkajšej strane dverí, ktoré slúži na opätovnú aktiváciu pohybu robota. Robot automaticky obnoví pohyb, keď sa opätovne obnoví signál.



#### VAROVANIE

Nepoužívajte túto konfiguráciu, ak je možné opätovne obnoviť signál z vnútornej strany bezpečnostného obvodu.

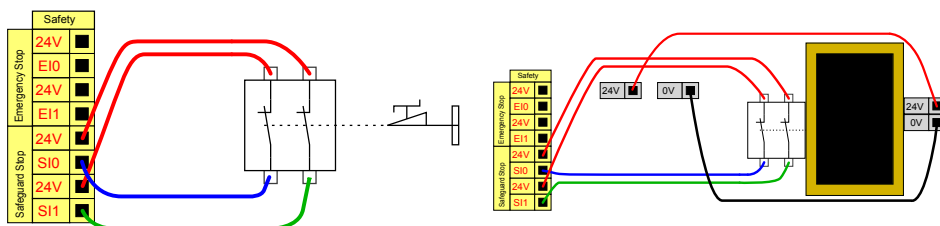

Tento príklad znázorňuje dverový spínač ako základné bezpečnostné zariadenie, kde sa robot zastaví pri otvorení dverí.

Tento príklad znázorňuje bezpečnostnú rohož ako bezpečnostné zariadenie, pri ktorom je vhodné automatické obnovenie činnosti. Tento príklad platí aj pre bezpečnostný laserový skener.

**Ochranné zastavenie s tlačidlom obnovenia**

Ak sa používa ochranné rozhranie pre interakciu so svetelnou záclonou, požaduje sa obnovenie z vonkajšej strany bezpečnostného obvodu. Tlačidlo obnovenia musí byť dvojkanálového typu. V tomto príklade je V/V nakonfigurované pre obnovenie CI0-CI1.

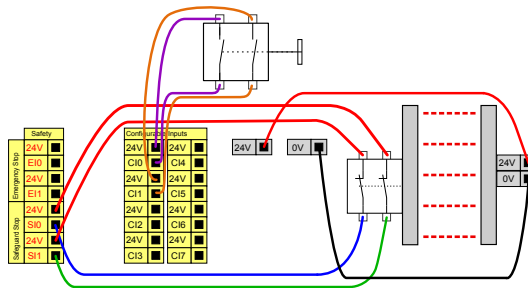

### 8.6.1. Signály V/V

**Popis**

V/V sú rozdelené medzi vstupné a výstupné a sú spárované tak, aby každá funkcia dosahovala kategóriu 3 a PLD V/V.

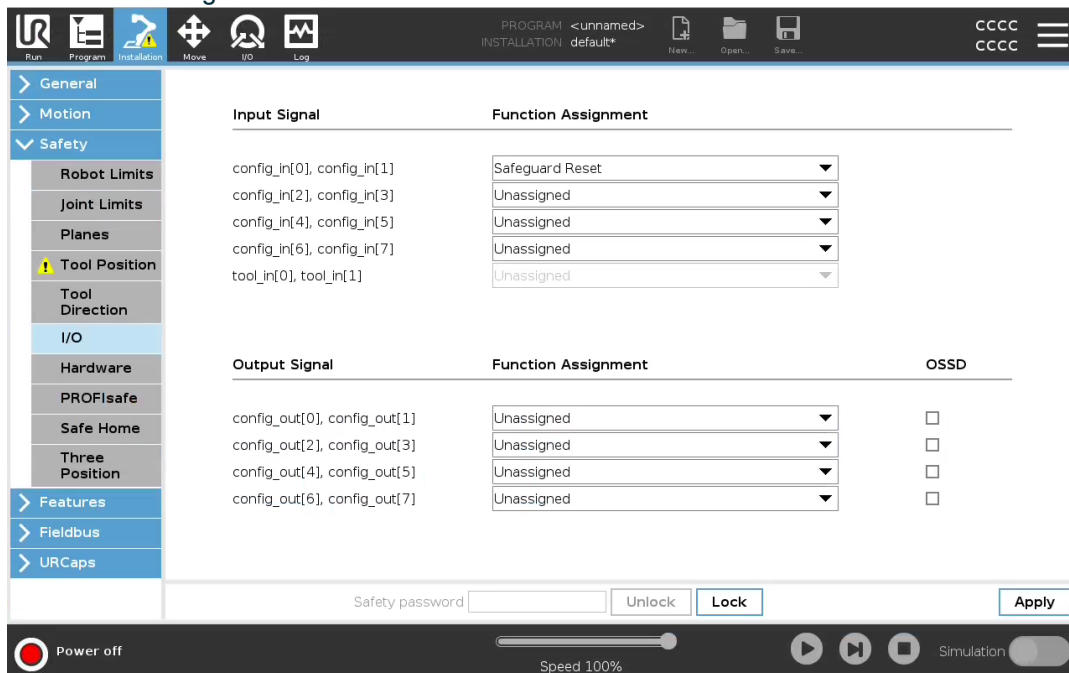

Copyright © 2009-2025 od Universal Robots A/S. Všetky práva vyhradené.

**Riadiaca  
skrinka  
Vstupy**

Vstupy sú popísané v nasledujúcich tabuľkách:

Tlačidlo núdzového zastavenia	Vykoná zastavenie 1. kategórie (IEC 60204-1), pričom informuje ostatné stroje pomocou výstupu zastavenia systému, pokiaľ je takýto výstup zadefinovaný. Zastavenie sa spustí vo všetkých súčiastiach pripojených k výstupu.
Núdzové zastavenie robota	Vykoná zastavenie 1. kategórie (IEC 60204-1) prostredníctvom výstupu riadiacej skrinky, pričom informuje ostatné stroje pomocou výstupu núdzového zastavenia systému, pokiaľ je takýto výstup zadefinovaný.
Externé núdzové zastavenie	Vykonáva zastavenie kategórie 1 (IEC 60204-1) len na robotovi.
Znížená	Keď robot používa <b>Normálnu</b> alebo <b>Zníženú</b> konfiguráciu. Ak je nakonfigurovaný, slabý signál odoslaný na vstupy spôsobí prechod bezpečnostného systému na zníženú konfiguráciu. Rameno robota spomaľuje, aby vyhovovalo zníženým parametrom. Bezpečnostný systém zaručuje, že robot je v rámci znížených limitov menej ako 0,5 sekundy po spustení vstupu. Ak rameno robota naďalej porušuje niektorý zo znížených limitov, spustí sa kategória zastavenia 0. Spúšťače roviny môžu tiež spôsobiť prechod na zníženú konfiguráciu. Bezpečnostný systém prechádza do normálnej konfigurácie rovnakým spôsobom.

**Riadiaca  
skrinka  
Vstupy**

Vstupy sú popísané v nasledujúcich tabuľkách:

Prevádzkový režim	Pri použití externej voľby režimu sa prepína medzi <b>automatickým režimom a manuálnym režimom</b> . Robot je v automatickom režime, keď má vstup <i>nízkú</i> hodnotu a v manuálnom režime, keď má vstup <i>vysokú</i> hodnotu.
Resetovanie ochrannej záruky	Robot sa vráti zo stavu Ochranné zastavenie, pokiaľ dôjde k dosiahnutiu hraničnej hodnoty stúpania na vstupe ochranného resetu. Keď dôjde k ochrannému zastaveniu, dbá tento vstup na to, aby stav ochranného zastavenia pokračoval, kým sa nespustí reset.
Zabezpečenie	Zastavenie spustené ochranným vstupom. Vykoná zastavenie kategórie 2 (IEC 60204-1) vo všetkých režimoch, keď je spustené ochranným mechanizmom.
Zastavenie ochranného mechanizmu automatického režimu	Vykoná zastavenie kategórie 2 (IEC 60204-1) LEN v automatickom režime. Ochranné zastavenie v automatickom režime sa dá zvoliť, len keď je nakonfigurované a namontované trojpolohové pomocné zariadenie.
Reset ochrany automatického režimu	Robot sa vráti zo stavu Ochranné zastavenie v automatickom režime, pokiaľ dôjde k dosiahnutiu hraničnej hodnoty stúpania na vstupe ochranného resetu v automatickom režime.
Trojpolohové pomocné zariadenie	V manuálnom režime je na pohyb robota potrebné stlačiť externé trojpolohové pomocné zariadenie a podržať ho v stredovej polohe. Ak používate zabudované trojpolohové pomocné zariadenie, je na pohyb robota potrebné ho stlačiť a podržať ho v strednej polohe.
Freedrive na robote	Vstup Voľný chod môžete nakonfigurovať tak, aby umožňoval a používal Voľný chod bez stlačenia tlačidla Voľný chod na štandardnom TP, alebo bez toho, aby ste museli stlačiť a podržať ktorékoľvek z tlačidiel na 3PE TP v polohe stlačenia svetla.

**VAROVANIE**

Keď je predvolené vynulovanie ochranného opatrenia vypnuté, dôjde k automatickému vynulovaniu, keď ochranné opatrenie už nespustí zastavenie.

To sa môže stať, ak osoba prejde cez ochranné pole.

Ak osoba nie je detekovaná ochranným zariadením a je vystavená nebezpečenstvu, automatický reset je podľa noriem zakázaný.

- Externý reset použite na zabezpečenie resetovania len vtedy, keď osoba nie je vystavená nebezpečenstvu.

**VAROVANIE**

Keď je zapnutá funkcia ochranného zastavenia v automatickom režime, ochranné zastavenie sa v manuálnom režime nespustí.



**Výstupy  
riadiacej  
skrinky**

Všetky bezpečnostné výstupy sa znížia v prípade porušenia alebo poruchy bezpečnostného systému. To znamená, že výstup zastavenia systému spustí zastavenie aj vtedy, keď sa nespustí núdzové zastavenie.

Môžete použiť nasledujúce bezpečnostné funkcie výstupných signálov. Keď sa stav, ktorý spustil vysoké signály skončí, všetky signály sa vrátia na nízke:

<sup>1</sup> Systémové zastavenie	Signál je <i>Nízky</i> , keď bol bezpečnostný systém spustený do stavu zastavenia vrátane vstupu núdzového zastavenia robota alebo tlačidla núdzového zastavenia. Ako prevencia zablokovania sa nízky signál neodošle, ak stav Núdzového zastavenia spustí vstup zastavenia systému.
Pohyb robota	Signál je <i>Nízka</i> , ak sa robot pohybuje, inak vysoká.
Robot sa nezastavuje	Signál je <i>Vysoká</i> , keď je robot zastavený alebo v procese zastavenia z dôvodu núdzového zastavenia alebo bezpečnostného zastavenia. V opačnom prípade bude mať logiku nízkej úrovne.
Znížená	Signál je <i>Nízky</i> , keď sú aktívne znížené parametre alebo ak je bezpečnostný vstup nakonfigurovaný so zníženým vstupom a signál je v súčasnosti nízky. V opačnom prípade je signál vysoký.
Neznížená	Toto je inverzná hodnota k hodnote Znížený, definovanej vyššie.
Bezpečné bývanie	Signál je <i>Vysoký</i> , ak je rameno robota zastavené a nachádza sa v nakonfigurovanej bezpečnej predvolenej polohe. V opačnom prípade je signál <i>Low</i> . To sa často používa, keď sú roboty UR integrované s mobilnými robotmi.
Trojpolohové pomocné zariadenie zastavené	Signál je nízky, keď je aktívne zastavenie trojpolohového poconého zariadenia, v opačnom prípade vysoký.
Trojpolohové pomocné zariadenie nie je zastavené	Signál je nízky, keď je neaktívne zastavenie trojpolohového poconého zariadenia, v opačnom prípade vysoký.

**UPOZORNENIE**

Externý mechanizmus, ktorý z robota prijíma stav Núdzového zastavenia cez výstup zastavenia systému, musí byť v súlade s normou ISO 13850. To je potrebné najmä v nastaveniach, kde je vstup núdzového zastavenia robota pripojený k externému zariadeniu núdzového zastavenia. V takých prípadoch sa po uvoľnení externého zastavenia systému vstup Núdzového zastavenia systému zmení na vysoký. To znamená, že stav núdzového zastavenia na externom strojovom zariadení sa vynuluje bez potreby manuálneho zásahu operátora robota. Preto, aby boli splnené bezpečnostné normy, externé strojové zariadenia musia vyžadovať ručný zásah, aby sa mohli obnoviť.

<sup>1</sup>Systémové zastavenie bolo predtým známe ako „systémové núdzové zastavenie“ pre roboty Universal Robots. PolyScope môže zobraziť „Núdzové zastavenie systému“.

## 8.6.2. Nastavenie V/V

**Popis**

Pomocou obrazovky Nastavenie vstupov/výstupov definujete vstupné/výstupné signály a nakonfigurujete akcie pomocou ovládacieho prvku karty V/V. Typy vstupných/výstupných signálov sú uvedené v časti **Vstup** a **Výstup**.

Na prístup k registrom na všeobecné účely môžete použiť zbernicu, napríklad Profinet a EtherNet/IP.

Ak povolíte nástrojové komunikačné rozhranie (TCI), analógový vstup nástroja sa stane nedostupným.

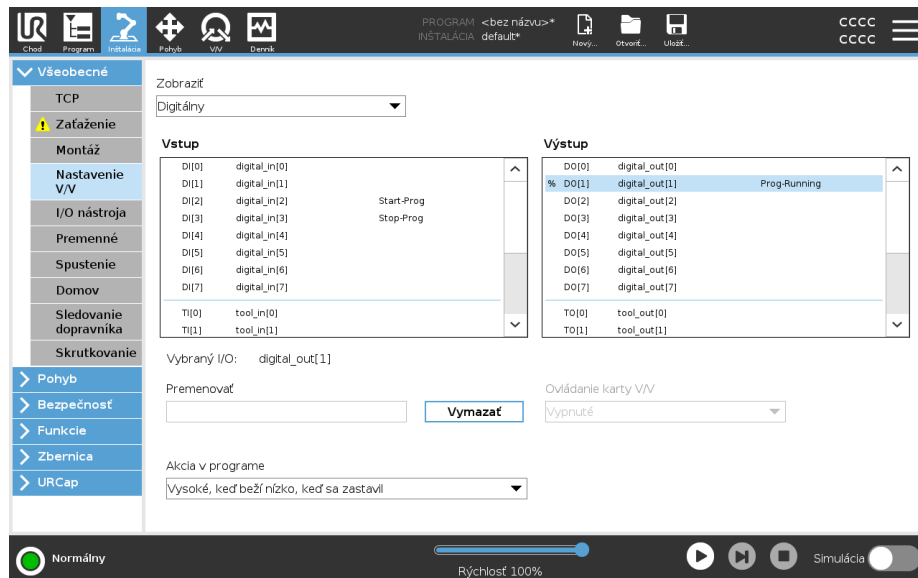

**UPOZORNENIE**

Pri spúšťaní programov zo vstupu V/V alebo zbernice môže robot začať pohyb z pozície, ktorú má, nebude potrebný žiadny manuálny pohyb k prvému traťovému bodu cez PolyScope.

**Typ I/O signálu**

Ak chcete obmedziť počet signálov uvedených v **Input** a **Output**, použite rozbaľovaciu ponuku **View** na zmenu zobrazeného obsahu na základe typu signálu.

**Priradenie názvov definovaných používateľom**

Môžete pomenovať vstupné a výstupné signály, aby ste ľahko identifikovali tie, ktoré sa používajú.

1. Vyberte požadovaný signál.
2. Ťuknutím na textové pole zadajte názov signálu.
3. Ak chcete obnoviť predvolený názov, ťuknite na položku **Vymazať**.

Musíte zadať používateľsky definovaný názov pre všeobecný register, aby bol k dispozícii v programe (t. j. pre príkaz **Wait** alebo podmienený výraz príkazu **If**). Príkazy **Počkať** a **Ak** sú popísané v (**Počkať**) a (**Ak**). Pomenované univerzálne registre nájdete vo voľiči **Input** alebo **Output** na obrazovke **Expression Editor**.

**Vstupné/výstupné akcie a ovládanie záložiek vstupov/výstupov**

Fyzické a digitálne vstupy/výstupy Fieldbus môžete použiť na spustenie akcií alebo reakciu na stav programu.

**Ovládanie kariet I/O**

Pomocou ovládacieho prvku I/O Tab Control môžete určiť, či je výstup riadený na karte I/O (buď programátormi, alebo oboma operátormi a programátormi), alebo či je riadený programami robota.

**Dostupné vstupné činnosti**

Príkaz	Úkon
Štart	Spustí alebo obnoví aktuálny program na hraničnej hodnote stúpania (povolené len cez diaľkové ovládanie)
Zastaviť	Zastaví aktuálny program na stúpajúcej hrane
Pozastaviť	Pozastaví aktuálny program na stúpajúcej hrane
Voľný chod	Keď je vstup vysoký, robot prejde do freedrive (podobne ako tlačidlo freedrive). Vstup je ignorovaný, ak iné podmienky neumožňujú freedrive.

**VAROVANIE**

Ak sa robot zastaví počas používania vstupnej akcie Štart, robot sa pred spustením tohto programu pomaly presunie na prvý smerový bod programu. Ak je robot pozastavený počas používania vstupnej akcie Štart, robot sa pomaly presunie do polohy, z ktorej bol pozastavený pred obnovením tohto programu.

**Dostupné výstupné činnosti**

Úkon	Výstupný stav	Stav programu
Nízka, keď nie je spustená	LO	Zastavené alebo pozastavené
Vysoká, keď nie je spustená	HI	Zastavené alebo pozastavené
Vysoká pri behu, nízka pri zastavení	LO HI	Spustené, Zastavené alebo pozastavené
Nízka neplánovaná zastávka	LO	Program bol neplánovane ukončený
Nízka neplánovaná zastávka, inak vysoká	LO HI	Program bol neplánovane ukončený Spustené, zastavené alebo pozastavené
Nepretržitý pulz	Striedanie vysokých a nízkych	Spustenie (pozastavenie alebo zastavenie programu na udržanie stavu impulzu)

**Príčina ukončenia programu**

K neplánovanému ukončeniu programu môže dôjsť z ktoréhokoľvek z nižšie uvedených dôvodov:

- Zastavenie robota
- Porucha
- Porušenie
- Výnimka runtime

### 8.6.3. Použitie V/V pre výber režimu

**Popis** Robota možno nakonfigurovať tak, aby prepínal medzi prevádzkovými režimami bez použitia prenosného terminálu. To znamená, že používanie TP je zakázané pri prepínaní z automatického režimu na manuálny režim a z manuálneho režimu na automatický režim.

Prepínanie režimov bez použitia prenosného terminálu si vyžaduje konfiguráciu bezpečnostných vstupov/výstupov a sekundárne zariadenie ako volič režimov.

**Volič režimov** Volič režimu môže byť kľúčový spínač s redundantným elektrickým usporiadaním alebo so signálmi z vyhradeného bezpečnostného PLC.

**Používanie voliča režimov** Použitie prepínača režimov, ako je napríklad kľúčový prepínač, zabraňuje použitiu TP na prepínanie medzi režimami.

1. Pripojte volič režimov k vstupom, ako je znázornené na obrázku nižšie.
2. Skontrolujte, či je volič režimu správne pripojený a nakonfigurovaný.

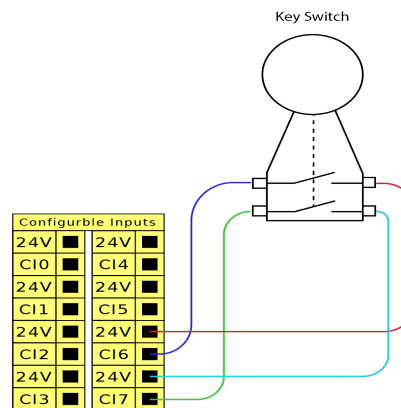

### Konfigurácia pripojených bezpečnostných vstupov

Konfigurácia bezpečných vstupov pre pripojenie sekundárneho zariadenia vyžaduje odomknutie bezpečnostnej vstupno-výstupnej obrazovky.

1. V záhlaví aplikácie PolyScope ťuknite na možnosť **Inštalácia**.
2. V bočnej ponuke na ľavej strane ťuknite na položku **Bezpečnosť** a vyberte položku **V/V**.
3. V dolnej časti obrazovky ťuknite na pole **Bezpečnostné heslo** a vložte heslo, aby ste odomkli vstupy a výstupy

Ak nie je použité bezpečnostné heslo, zobrazí sa výzva na jeho nastavenie, aby ste mohli odomknúť bezpečnostnú konfiguráciu.

4. Vyberte jeden zo vstupných signálov ťuknutím na políčko v časti Priradiť konfiguráciu vstupov/výstupov.
5. V rozbaľovacom zozname vyberte položku **Prevádzkový režim**.
6. Klepnite na **Použiť** a povoľte reštartovanie robota.
7. Ťuknite na položku **Potvrdiť bezpečnostnú konfiguráciu**.

Teraz môžete použiť iba sekundárne zariadenie na výber a/alebo prepínanie medzi prevádzkovými režimami.

Po priradení vstupu k sekundárnemu zariadeniu sa režimy prepínania cez TP deaktivujú. Ak sa pokúsite použiť TP na prepínanie režimov, zobrazí sa správa potvrdzujúca, že TP nemožno použiť na zmenu operačného režimu.

## 8.6.4. Trojpolohové pomocné zariadenie

### Popis

Rameno robota je vybavené podporným zariadením vo forme Prenosného terminálu 3PE. Riadiaca skrinka podporuje nasledujúce konfigurácie zariadení:

- Prenosný terminál 3PE
- Externé trojpolohové pomocné zariadenie
- Externé trojpolohové pomocné zariadenie a Prenosný terminál 3PE

Obrázok nižšie zobrazuje spôsob pripojenia trojpolohového pomocného zariadenia.

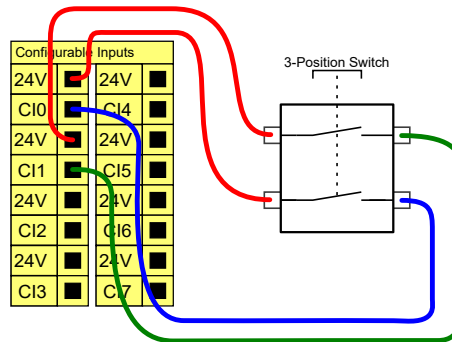

Poznámka: Dva vstupné kanály pre vstup trojpolohového pomocného zariadenia majú toleranciu nezhody 1 sekunda.



### UPOZORNENIE

Bezpečnostný systém robota UR nepodporuje viac externých trojpolohových zariadení.

### Prepínač prevádzkového režimu

Používanie trojpolohového pomocného zariadenia vyžaduje použitie prepínača prevádzkového režimu.

Prepínač prevádzkového režimu je znázornený na obrázku nižšie.

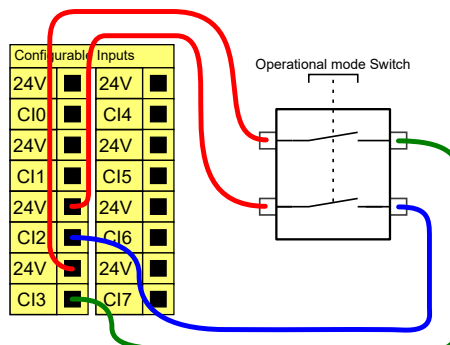

## 8.7. Univerzálne digitálne V/V

**Popis** Táto obrazovka obsahuje nastavenia pre automatické načítanie a spustenie predvoleného programu a pre automatickú inicializáciu rameno robota pri spustení.

**Univerzálne digitálne V/V** Táto časť popisuje univerzálne 24V V/V (šedé svorky) a konfigurovateľné V/V (žlté svorky s čiernym textom), keď sú konfigurované ako bezpečnostné V/V.

Univerzálne V/V sa môžu používať na pohon zariadení, ako sú pneumatické relé priamo alebo v rámci komunikácie s inými systémami PLC. Všetky digitálne výstupy je možné automaticky deaktivovať, keď sa vykonávanie programu zastaví.

V tomto režime je výstup vždy nízky, keď nie je spustený program. Príklady sú uvedené v nasledujúcich podčiastiach.

V týchto príkladoch sú použité bežné digitálne výstupy, ale môžu sa tiež používať akékoľvek konfigurovateľné výstupy, ak nie sú konfigurované na vykonávanie bezpečnostnej funkcie.

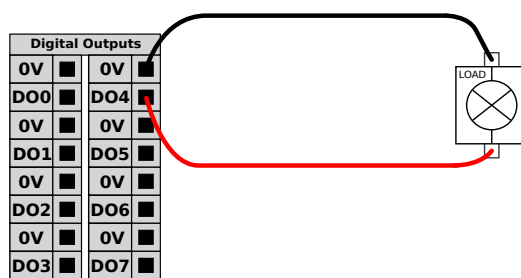

Toto je príklad toho, ako sa prostredníctvom pripojených digitálnych výstupov ovláda zaťaženie.

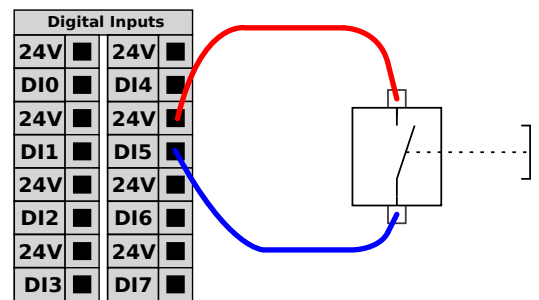

Toto je príklad toho, ako je jednoduché tlačidlo pripojené k digitálnemu vstupu.

**Komunikácia s inými strojami alebo PLC** Digitálne V/V sa môžu používať na komunikáciu s inými zariadeniami, ak sa vytvorí spoločné GND (0 V) a ak stroj používa technológiu PNP, pozri nižšie.

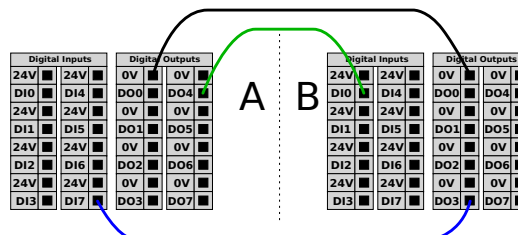

### UPOZORNENIE

Na pripojenie digitálnych vstupov/výstupov používajte chránené káble.

## 8.7.1. Diaľkové ovládanie ZAP/VYP

### Popis

Riadiacu skrinku môžete zapnúť a vypnúť aj bez použitia prenosného terminálu pomocou diaľkového ovládania **ZAP/VYP**. Toto sa zvyčajne používa:

- keď prenosný terminál nie je k dispozícii,
- keď musí mať systém PLC úplnú kontrolu,
- keď je potrebné zapnúť alebo vypnúť viacero robotov naraz.

### Diaľkové ovládanie

Diaľkové ovládanie **ON/OFF** poskytuje pomocné napájanie 12 V, ktoré sa udržiava aktívne, keď je riadiaca skrinka vypnutá. Vstup **ON** je určený iba na krátkodobú aktiváciu a funguje rovnakým spôsobom ako tlačidlo **POWER**. Vstup **OFF** môžete držať stlačený ľubovoľne dlhý čas. Na účely automatického nahrania a spustenia programov použijete softvérové funkcie. Elektrické špecifikácie sú uvedené nižšie.

Svorky	Parameter	Min.	Typ	Max.	Jednotka
[12 V - GND]	Napätie	10	12	13	V
[12 V - GND]	Prúd	-	-	100	mA
[ZAP/VYP]	Neaktívne napätie	0	-	0,5	V
[ZAP/VYP]	Aktívne napätie	5	-	12	V
[ZAP/VYP]	Vstupný prúd	-	1	-	mA
[ZAP]	Čas aktivácie	200	-	600	ms

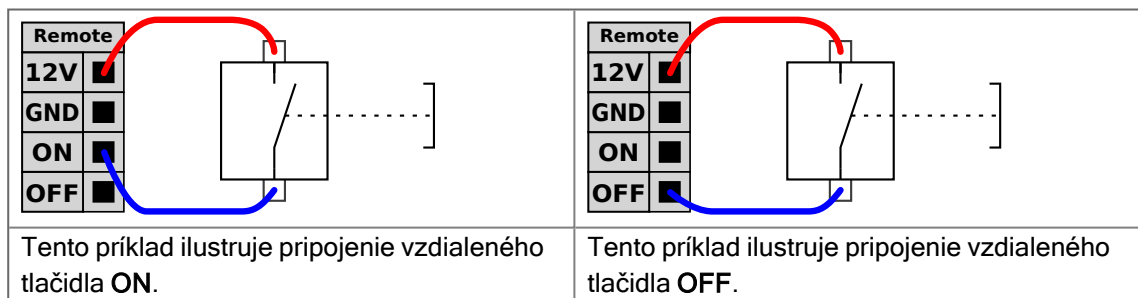

### POZOR

Udržiavanie stlačenia a podržania tlačidla napájania vypne riadiacu skrinku bez uloženia.

- Nedržte stlačený vstup **ON** resp. tlačidlo **POWER** bez uloženia.
- Použite vstup **OFF** pre diaľkové vypnutie, aby riadiaca skrinka mohla ukladať otvorené súbory a správne vypínať.

## 8.8. Univerzálne analógové V/V

### Popis

Rozhranie analógových V/V je zelená svorka. Je ju možné používať na nastavenie alebo meranie napätia (0 - 10 V) alebo prúdu (4 - 20 mA) z alebo do iného zariadenia.

Na dosiahnutie najvyššej presnosti sa odporúčajú nasledujúce pokyny.

- Použite svorku AG, ktorá sa nachádza čo najbližšie k V/V. Dvojica zdieľa spoločný režim filtra.
- Použite rovnaké gnd (0 V) pre zariadenie a riadiacu skrinku. Analógové V/V nie je galvanicky izolované od riadiacej skrinky.
- Použite chránený kábel. Pripojte tienový kábel k svorke GND na svorke označenej **Power**.
- Používajte zariadenie, ktoré pracuje v prúdovom režime. Prúdové signály sú menej citlivé na rušenie.

### Elektrické špecifikácie

Režimy vstupov môžete vyberať v rozhraní GUI. Elektrické špecifikácie sú uvedené nižšie.

Svorky	Parameter	Min.	Typ	Max.	Jednotka
<i>Analógový vstup v prúdovom režime</i>					
[AIx - AG]	Prúd	4	-	20	mA
[AIx - AG]	Odpor	-	20	-	ohm
[AIx - AG]	Rozlíšenie	-	12	-	bit
<i>Analógový vstup v napätovom režime</i>					
[AIx - AG]	Napätie	0	-	10	V
[AIx - AG]	Odpor	-	10	-	kOhm
[AIx - AG]	Rozlíšenie	-	12	-	bit
<i>Analógový výstup v prúdovom režime</i>					
[AOx - AG]	Prúd	4	-	20	mA
[AOx - AG]	Napätie	0	-	24	V
[AOx - AG]	Rozlíšenie	-	12	-	bit
<i>Analógový výstup v napätovom režime</i>					
[AOx - AG]	Napätie	0	-	10	V
[AOx - AG]	Prúd	-20	-	20	mA
[AOx - AG]	Odpor	-	1	-	ohm
[AOx - AG]	Rozlíšenie	-	12	-	bit

### Analógový výstup a analógový vstup

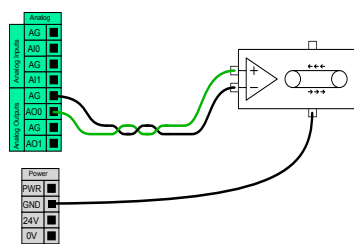

Nižšie je uvedený príklad, ako riadiť pás dopravníka pomocou analógového vstupu riadenia rýchlosti.

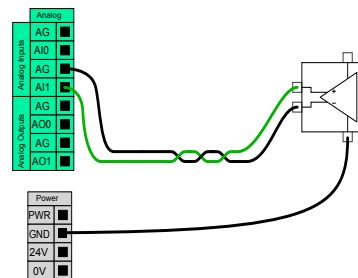

Tento príklad ilustruje pripojenie analógového senzora.

## 8.8.1. Analógové vstupy – Rozhranie komunikácie nástroja

### Popis

Rozhranie komunikácie nástroja (TCI) umožňuje komunikáciu robota s pripojeným nástrojom cez analógový vstup nástroja robota. Týmto sa eliminuje potreba externého káblového prepojenia.

Po zapnutí nástroja Rozhrania komunikácie sú všetky analógové vstupy nástroja nedostupné

### Komunikačné rozhranie nástroja

1. Ťuknite na kartu Inštalácia a v časti Všeobecne ťuknite na Vstupy a výstupy na nástroje.
2. Nastavenia TCI sa upravujú v časti Rozhranie komunikácie. Po zapnutí TCI je pre nastavenie I/O inštalácie analógový vstup nástroja nedostupný a nezobrazuje sa v zozname vstupov. Analógový vstup nástroja nie je k dispozícii ani pre programy ako možnosti a výrazy Wait For.
3. V rozbaľovacích ponukách v časti Komunikačné rozhranie vyberte požadované hodnoty. Akékoľvek zmeny hodnôt sa okamžite odošlú do nástroja. Ak sa niektoré hodnoty inštalácie líšia od toho, čo nástroj používa, zobrazí sa upozornenie.

# 9. Integrácia koncového efektu

**Popis** Koncový efektor môže byť v tejto príručke označovaný aj ako nástroj a obrobok.



## UPOZORNENIE

UR poskytuje dokumentáciu pre koncový efektor, ktorý má byť integrovaný s ramenom robota.

- Montáž a pripojenie nájdete v dokumentácii špecifickej pre koncový efektor/nástroj/obrobok.

## 9.1. Maximálne zaťaženie

**Popis** Menovité užitočné zaťaženie ramena robota závisí od posunu ťažiska (CoG) užitočného zaťaženia, ako je uvedené nižšie. Odchýlka gravitačného stredu sa definuje ako vzdialenosť od stredu nástrojovej príruby po gravitačný stred príslušného zaťaženia.

Rameno robota sa môže prispôbiť dlhému posunu ťažiska, ak je užitočné zaťaženie umiestnené pod prírubou nástroja. Napríklad pri výpočte hmotnosti užitočného zaťaženia v aplikácii pick and place berte do úvahy uchopovač aj obrobok.

Schopnosť robota zrýchľovať sa môže znížiť, ak užitočné zaťaženie CoG presahuje dosah a užitočné zaťaženie robota. Dosah a užitočné zaťaženie robota si môžete overiť v technických špecifikáciách.

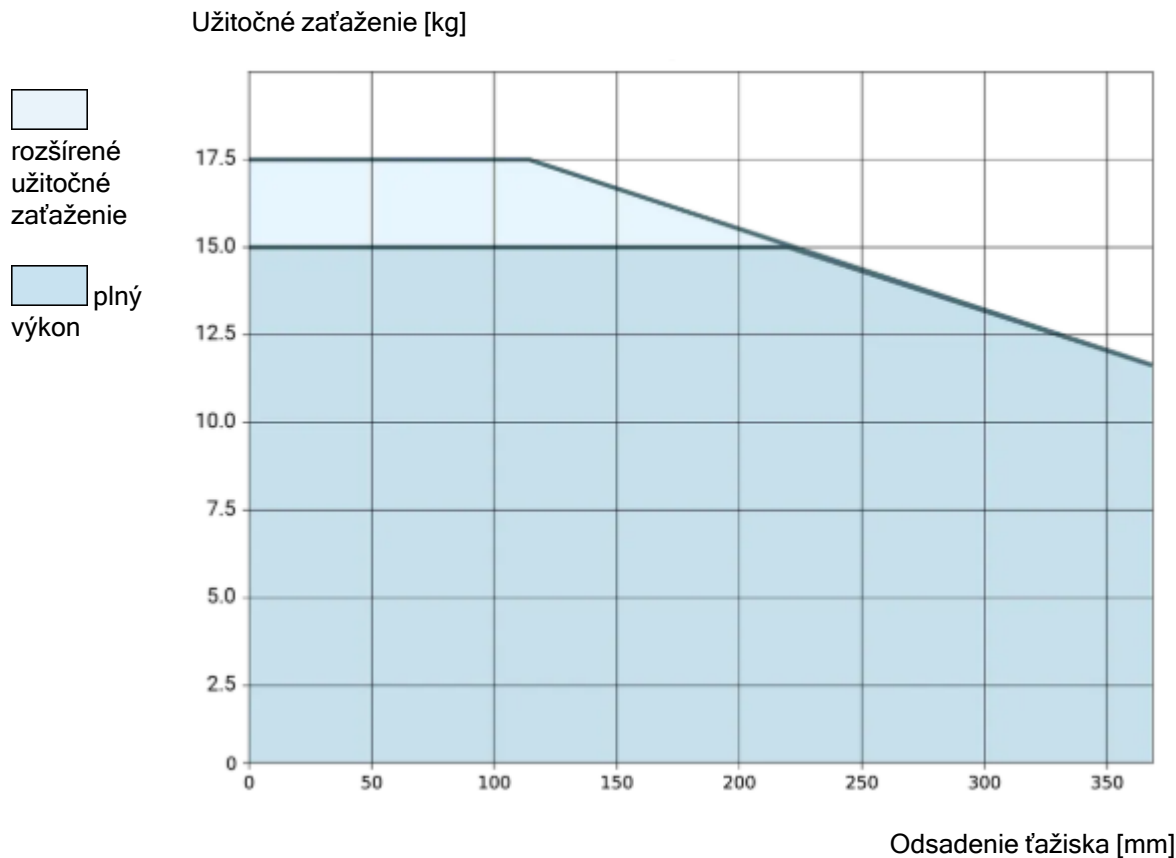

*Vzťah medzi menovitým zaťažením a odchýlkou gravitačného stredu.*

### Zvýšenie kapacity užitočného zaťaženia

Rameno robota môže pojať väčšie užitočné zaťaženie a dlhšie posuny CoG, ak je užitočné zaťaženie umiestnené pod prírubou nástroja. Maximálnu nosnosť ramena robota môžete zvýšiť podľa nasledujúcich kritérií:

- Pohyb s vysokým užitočným zaťažením je s nástrojom orientovaným vertikálne nadol, ako je to často v prípade paletizačných aplikácií.
- CoG užitočného zaťaženia je v rámci nominálneho horizontálneho dosahu robota.
- Posun CoG v horizontálnej rovine XY nepresahuje rozšírenú krivku užitočného zaťaženia (dlhé posuny v osi Z, ktoré presahujú krivku užitočného zaťaženia, nie sú problémom).

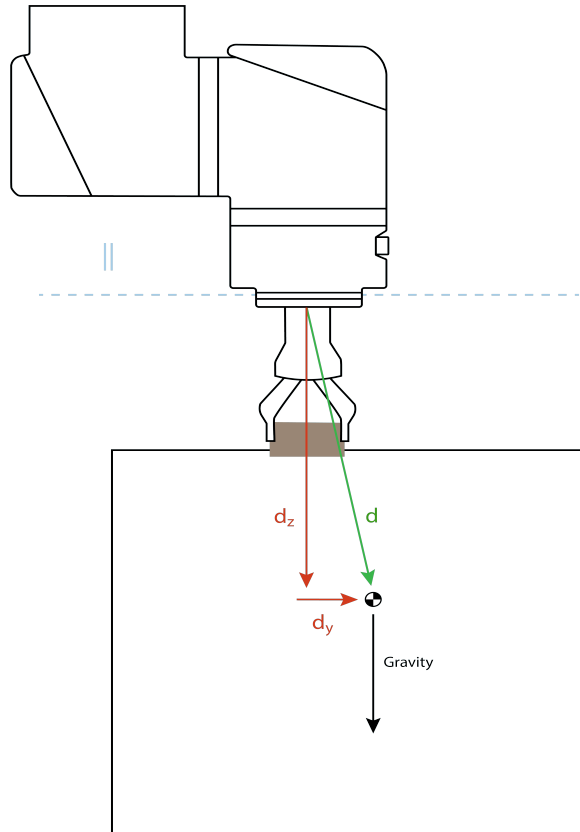

Príklad výpočtu horizontálneho posunu ťažiska.

Ako je znázornené vyššie, horizontálny posun užitočného zaťaženia  $d_y$  by mal byť v rámci krivky užitočného zaťaženia.

Rozšírené užitočné zaťaženie je možné pre akúkoľvek montážnu orientáciu robota.

Zvýšenie maximálnej kapacity užitočného zaťaženia môže spôsobiť, že sa robot bude pohybovať nižšou rýchlosťou a nižším zrýchlením. Vyššie zaťaženie kĺbov môže obmedziť niektoré pohyby v rámci pracovného rozsahu robota. Softvér robota automaticky zabezpečuje, aby neboli prekročené mechanické limity robota.



#### UPOZORNENIE

Používanie rozšíreného rozsahu užitočného zaťaženia nemá za následok stratu záruky na tento robota.

**Zotrvačnosť  
užitočného  
zaťaženia**

Ak je užitočné zaťaženie správne nastavené, môžete nakonfigurovať užitočné zaťaženie s vysokou zotrvačnosťou.

Softvér riadiacej jednotky automaticky upravuje zrýchlenie, ak sú správne nakonfigurované nasledujúce parametre:

- Hmotnosť užitočného zaťaženia
- Ťažisko
- Zotrvačnosť

Pomocou programu URSim môžete vyhodnotiť zrýchlenia a časy cyklov pohybov robota s konkrétnym užitočným zaťažením.

## 9.2. Zabezpečenie nástroja

**Popis**

Nástroj alebo obrobok je pripevnený k výstupnej prírubě nástroja na špičke robota.

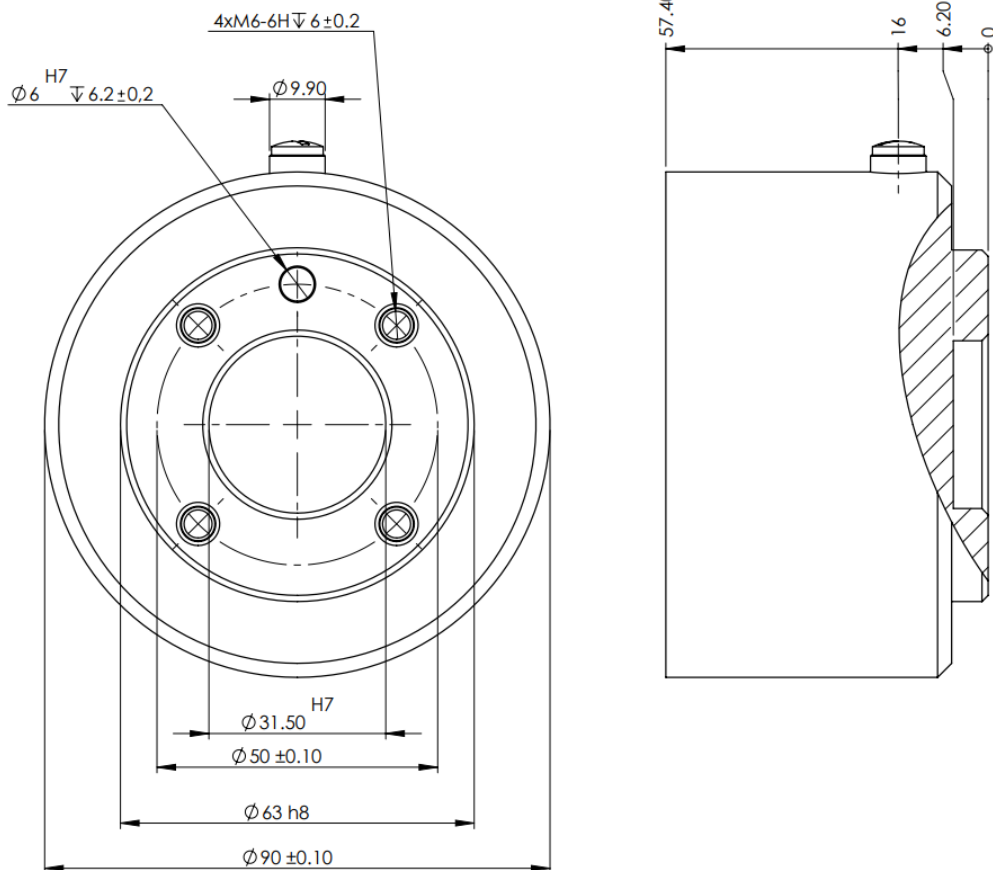

Rozmery a vzor otvorov príruby nástroja. Všetky rozmery sú v mm.

**Prírubá  
nástroja**

Výstupná prírubá nástroja (ISO 9409-1) je miesto, kde je nástroj namontovaný na špičke robota. Pre polohovací kolík sa odporúča použiť otvor s radiálnymi drážkami, aby sa zabránilo nadmernému obmedzeniu pri udržaní presnej polohy.

**POZOR**

Veľmi dlhé skrutky M6 môžu tlačiť na spodnú časť príruby nástroja a spôsobiť skrat robota.

- Na montáž nástroja nepoužívajte skrutky, ktoré presahujú 8 mm.

**VAROVANIE**

Nesprávne utiahnutie skrutiek môže spôsobiť zranenie v dôsledku uvoľnenia príruby adaptéra a/alebo koncového efektora.

- Uistite sa, že nástroj je správne a bezpečne priskrutkovaný na svoje miesto.
- Uistite sa, že nástroj je vyrobený tak, aby nevytváral nebezpečné situácie neočakávaným upustením súčasti.

## 9.3. I/O nástroja

### Konektor nástroja

Tento konektor zabezpečuje napájanie a riadi signály do unášačov a senzorov používaných v konkrétnom nástroji robota. Konektor nástroja má osem otvorov a nachádza sa vedľa príruby nástroja na zápästí 3.

Osem vodičov vo vnútri konektora má rôzne funkcie, ako je uvedené nižšie:

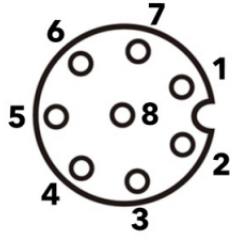
	Kolík č.	Signál	Popis
	1	AI3/RS485-	Analóg v 3 alebo RS485-
	2	AI2/RS485+	Analóg v 2 alebo RS485+
	3	TO0/PWR	Digitálne výstupy 0 alebo 0 V/12 V/24 V
	4	TO1/GND	Digitálne výstupy 1 alebo Zem
	5	POWER	0 V/12 V/24 V
	6	TI0	Digitálne vstupy 0
	7	TI1	Digitálne vstupy 1
	8	GND	Zem



#### UPOZORNENIE

Konektor náradia sa musí dotiahnuť ručne maximálne na 0,4 Nm.

### Príslušenstvo V/V nástroja

Nástroje V/V pre všetky roboty Universal Robots môžu vyžadovať prídavný prvok na uľahčenie pripojenia k nástrojom. Môžete použiť adaptér kábla nástroja.

### Káblový adaptér na nástroje

Káblový adaptér na nástroje je elektronické príslušenstvo, ktoré umožňuje kompatibilitu medzi nástrojmi V/V a nástrojmi.

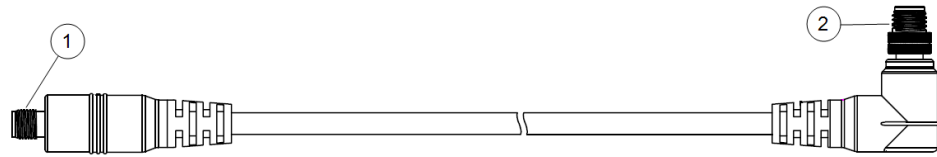

1	Pripája sa k nástroju/koncovému efektoru.
2	Pripája sa k robotovi.



#### VAROVANIE

Pripojenie káblového adaptéra na nástroje k zapnutému robotovi môže spôsobiť zranenie.

- Pred pripojením adaptéra k robotu pripojte adaptér k nástroju/koncovému efektoru.
- Robot nezapínajte, ak káblový adaptér na nástroje nie je pripojený k nástroju/koncovému efektoru.

Osem vodičov vo vnútri káblového adaptéra na nástroje má rôzne funkcie, ako je uvedené nižšie:

	Kolík č.	Signál	Popis
	1	AI2/RS485+	Analóg v 2 alebo RS485+
	2	AI3/RS485-	Analóg v 3 alebo RS485-
	3	TI1	Digitálne vstupy 1
	4	TI0	Digitálne vstupy 0
	5	POWER	0 V/12 V/24 V
	6	TO1/GND	Digitálne výstupy 1 alebo Zem
	7	TO0/PWR	Digitálne výstupy 0 alebo 0 V/12 V/24 V
	8	GND	Zem



#### UZEMNENIE

Príruba nástroja je pripojená na GND (zem).

### 9.3.1. Špecifikácie inštalácie V/V nástroja

**Popis**

Elektrické špecifikácie sú uvedené nižšie. Otvorte nástroj V/V v karte Inštalácia a nastavte interné poháňanie na 0 V, 12 V alebo 24 V.

Parameter	Min.	Typ	Max.	Jednotka
Napájacie napätie v 24V režime	23,5	24	24,8	V
Napájacie napätie v režime 12 V	11,5	12	12,5	V
Napájací prúd (jednoduchý čap)	-	1000	2 000**	mA
Napájací prúd (dvojitý čap)	-	2 000	2 000**	mA
Kapacitná záťaž napájania	-	-	8000***	uF

\* Pre indukčné záťaže sa odporúča použiť ochrannú diódu.

\*\* Špička max. 1 sekunda, pracovný cyklus max: 10 %. Priemerný prúd za 10 sekúnd nesmie prekročiť typický prúd.

\*\*\* Keď je napájanie nástroja povolené, začne plynúť čas mäkkého štartu 400 ms, ktorý umožňuje, aby sa pri štarte k napájaniu nástroja pripojila kapacitná záťaž 8000 uF. Zapájanie kapacitnej záťaže za chodu je zakázané.

### 9.3.2. Zdroj napájania nástroja

**Popis** Prístup k nástroju V/V na karte Inštalácia

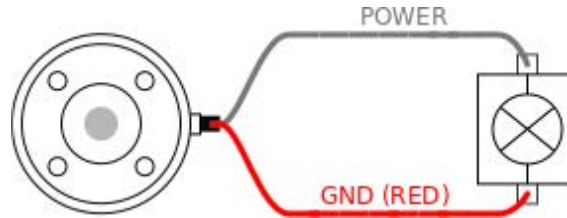

#### Poháňanie dvojitého čapu

V režime Pohonu dvojitého čapu sa dá výstupný prúd zvýšiť tak, ako je uvedené v časti Nástroj V/V.

1. V hlavičke ťuknite na možnosť **Inštalácia**.
2. V zozname naľavo ťuknite na možnosť **Všeobecné**.
3. Ťuknite na **V/V nástroja** a vyberte možnosť **Dvojpínové napájanie**.
4. Pripojte napájací drôt (sivý) do TO0 (modrý) a uzemňovací drôt (červený) do TO1 (ružový)

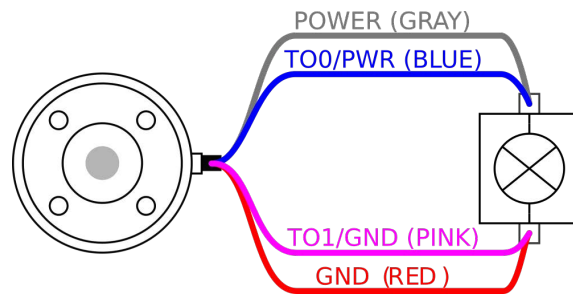

#### UPOZORNENIE

Keď robot vykoná núdzové zastavenie, napätie pre oba napájacie kolíky sa nastaví na 0 V (napájanie je vypnuté).

### 9.3.3. Digitálne vstupy nástroja

**Popis** Táto obrazovka obsahuje nastavenia pre automatické načítanie a spustenie predvoleného programu a pre automatickú inicializáciu rameno robota pri spustení.

**Tabuľka** Digitálne vstupy sú implementované ako PNP so slabými znižovacími odpormi. To znamená, že plávajúci vstup bude mať vždy nízke odpochy. Elektrické špecifikácie sú uvedené nižšie.

Parameter	Min.	Typ	Max.	Jednotka
Vstupné napätie	-0,5	-	26	V
Logické nízke napätie	-	-	2,0	V
Logické vysoké napätie	5,5	-	-	V
Vstupný odpor	-	47 k	-	$\Omega$

### Používanie digitálnych vstupov nástroja

Tento príklad ilustruje pripojenie jednoduchého tlačidla.

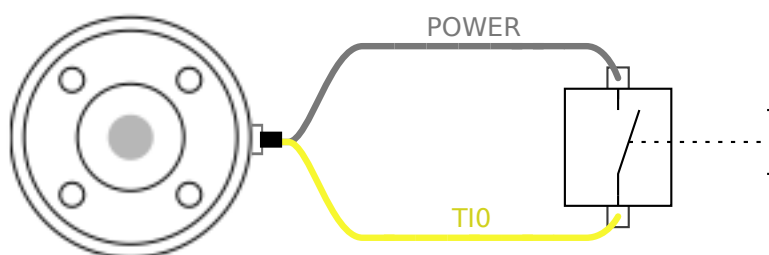

### 9.3.4. Digitálne výstupy nástroja

**Popis** Digitálne výstupy podporujú tri rôzne režimy:

Režim	Aktívne	Neaktívne
Pokles (NPN)	LO	Otvoriť
Zdroj (PNP)	HI	Otvoriť
Tlak/ťah	HI	LO

Na nakonfigurovanie výstupného režimu každého čapu prejdite nástroj V/V v karte Inštalácia. Elektrické špecifikácie sú uvedené nižšie:

Parameter	Min.	Typ	Max.	Jednotka
Napätie v otvorenom stave	-0,5	-	26	V
Napätie pri poklese 1A	-	0,08	0,09	V
Prúd pri dodávke/poklese	0	600	1000	mA
Prúd cez GND	0	1000	3 000**	mA



**UPOZORNENIE**

Keď robot vykoná núdzové zastavenie, digitálne výstupy (DO0 a DO1) sa deaktivujú (vysoké Z).



**POZOR**

Digitálne výstupy v nástroji nemajú prúdové obmedzenie. Prekročenie uvedených údajov môže spôsobiť trvalé poškodenie.

**Používanie digitálnych výstupov nástroja**

Tento príklad ilustruje, ako zapnúť zaťaženie pomocou napájania 12 V alebo 24 V. Výstupné napätie sa musí zadať na karte V/V. Medzi spojom NAPÁJANIE a tieniacim/uzemňovacím vodičom je napätie aj vtedy, keď je zaťaženie vypnuté.

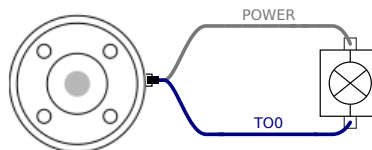

Pri indukčnej záťaži odporúčame použiť ochrannú diódu, ako vidno nižšie.

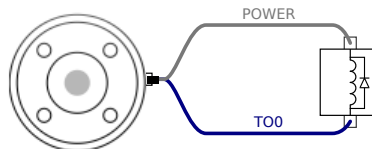

### 9.3.5. Analógové vstupy nástroja

**Popis** Analógový vstup nástroja je nediferenciálny a môže sa nastaviť buď na napätie (0 - 10 V), alebo prúd (4 - 20 mA) na karte V/V. Elektrické špecifikácie sú uvedené nižšie.

Parameter	Min.	Typ	Max.	Jednotka
Vstupné napätie v napäťovom režime	-0,5	-	26	V
Vstupný odpor v rozsahu 0 až 10V	-	10,7	-	k $\Omega$
Rozlíšenie	-	12	-	bit
Vstupné napätie v prúdovom režime	-0,5	-	5,0	V
Vstupný prúd v prúdovom režime	-2,5	-	25	mA
Vstupný odpor v rozsahu 4 mA až 20 mA	-	182	188	$\Omega$
Rozlíšenie	-	12	-	bit

Dva príklady, ako používať analógové vstupy, sú uvedené v nasledujúcich podčastiach.

#### Upozornenie



#### POZOR

Analógové vstupy nie sú chránené proti prepätiu v prúdovom režime. Prekročenie limitu uvedeného v elektrickej špecifikácii môže spôsobiť trvalé poškodenie vstupu.

#### Používanie analógových vstupov nástroja, nediferenciálnych

Tento príklad znázorňuje pripojenie analógového senzora k nediferenciálnemu výstupu. Výstup snímača môže byť buď prúd alebo napätie, pokiaľ je vstupný režim tohto analógového vstupu nastavený na rovnakú hodnotu na karte I/O.

Poznámka: Môžete skontrolovať, či snímač s napäťovým výstupom môže riadiť vnútorný odpor nástroja alebo či je meranie neplatné.

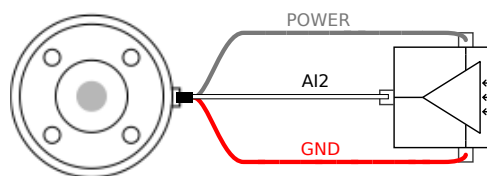

#### Používanie analógových vstupov nástroja, diferenciálnych

Tento príklad znázorňuje pripojenie analógového senzora k diferenciálnemu výstupu. Pripojenie zápornej časti výstupu s GND (ZEM) (0 V) funguje rovnako ako v prípade nediferenciálneho senzora.

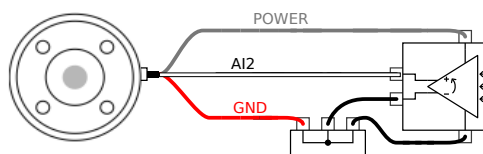

## 9.4. Nastaviť zaťaženie

### Popis

Príkaz Nastavenie zaťaženia umožňuje nastaviť užitočné zaťaženie pre robota. Užitočné zaťaženie je kombinovaná hmotnosť všetkého, čo je pripojené k príruke nástroja robota. Kedy ho použiť

- Pri nastavovaní hmotnosti užitočného zaťaženia, aby sa zabránilo spusteniu ochranného zastavenia robota. Správne nastavená hmotnosť užitočného zaťaženia zabezpečuje optimálny pohyb robota.

Nastavenie správneho zaťaženia zaručí optimálny pohybový výkon a predchádza ochranným zastaveniam.

- Pri nastavovaní užitočného zaťaženia na použitie v programe Zdvihnúť a položiť pomocou zveráka.

### Nastaviť zaťaženie

#### Použitie príkazu Nastaviť zaťaženie

1. V programe robota vyberte miesto alebo uzol, do ktorého chcete pridať príkaz Nastaviť.
2. V časti Základné ťuknite na **Nastaviť zaťaženie**.
3. V časti **Nastaviť zaťaženie** použite rozbaľovaciu ponuku.
  - a. Vyberte jedno z už nastavených užitočných zaťažení.
  - b. Alebo môžete v rozbaľovacej ponuke nastaviť nové zaťaženie výberom možnosti **Vlastné zaťaženie** a doplnením polí hmotnosť a CoG (ťažisko).

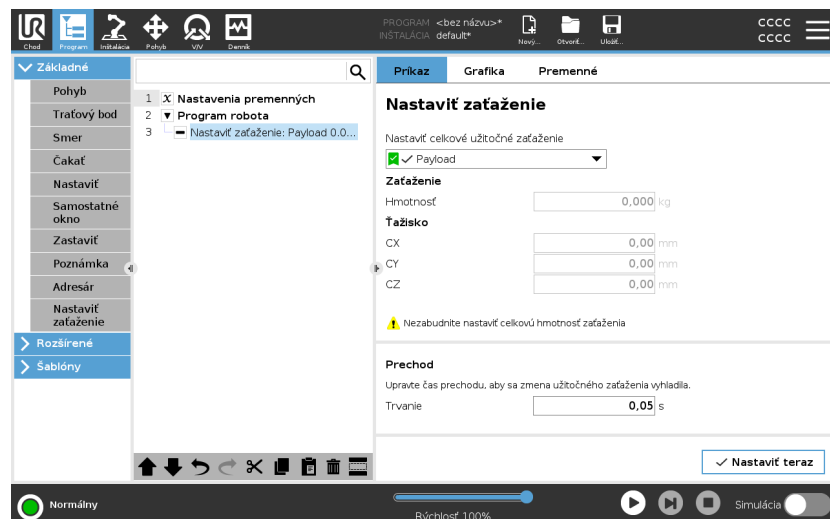

### Tip

Môžete tiež použiť tlačidlo **Nastaviť teraz** a nastaviť tak hodnoty na uzli ako aktívne zaťaženie.

### Užitočný tip

Keď vykonáte akékoľvek zmeny v konfigurácii programu robota, nezabudnite vždy aktualizovať užitočné zaťaženie.

- Príklad: Nastavenie zaťaženia** V programe Zdvihnúť a položiť by ste v inštalácii vytvorili predvolené užitočné zaťaženie. Potom pri zdvihnutí objektu pridáte Nastaviť zaťaženie. Užitočné zaťaženie by ste aktualizovali po zatvorení zveráka, ale pred začatím pohybu. Okrem toho by ste po uvoľnení predmetu použili príkaz Nastaviť zaťaženie.
- Čas prechodu užitočného zaťaženia** Toto je čas, za ktorý sa robot prispôsobí danému užitočnému zaťaženiu. V dolnej časti obrazovky môžete nastaviť čas prechodu medzi rôznymi užitočnými zaťažzeniami. Čas prechodu užitočného zaťaženia môžete pridať v sekundách. Nastavením času prechodu väčšieho ako nula sa zabráni tomu, aby robot urobil malý „skok“, keď sa zmení užitočné zaťaženie. Program pokračuje, kým prebieha úprava. Použitie času prechodu užitočného zaťaženia sa odporúča pre zdvíhanie alebo uvoľňovanie ťažkých predmetov alebo používanie vákuového zveráka.
-

## 9.4.1. Zataženie

### Popis

Aby robot pracoval optimálne, je nutné nastaviť zataženie, ťažisko a zotrvačnosť. Môžete definovať niekoľko zatažení a prepínať medzi nimi vo svojom programe. Toto je užitočné v prípadoch Zdvihnúť a Položiť, napríklad, keď robot zdvihne a uvoľní predmet.

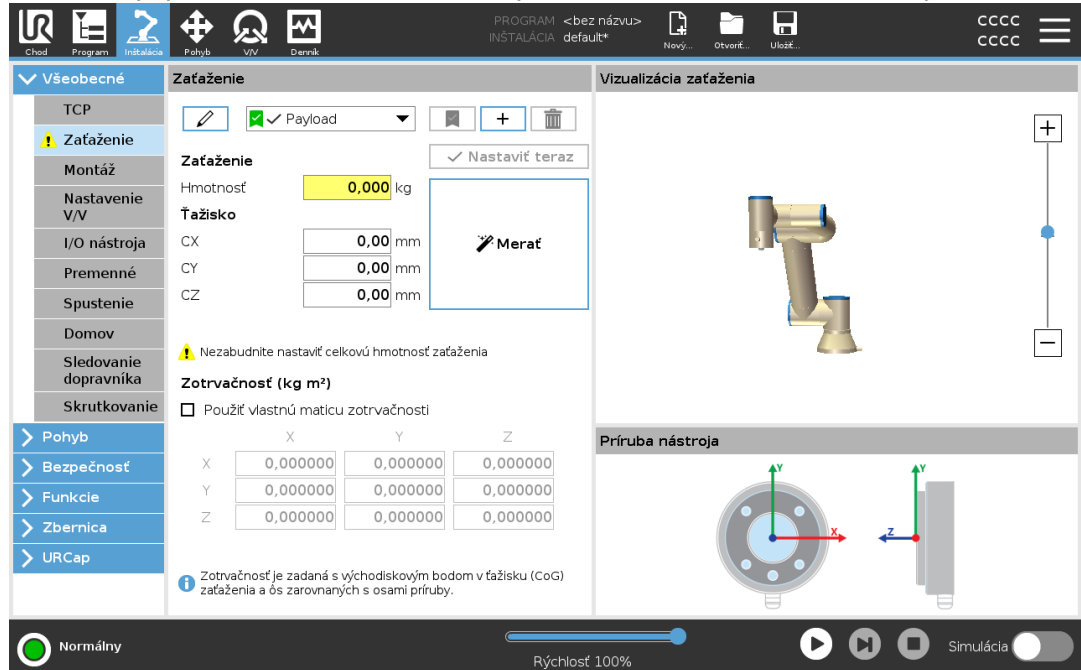

### Pridanie, premenovanie, úprava a odstránenie zataženia

Môžete začať s konfiguráciou nového zataženia pomocou nasledujúcich úkonov:

- Ťuknutím na definujete nové Zataženie s jedinečným názvom. Nové zataženie je dostupné v rozbaľovacej ponuke.
- Ťuknutím na premenujete Zataženie.
- Ťuknutím na odstránite vybrané Zataženie. Nie je možné odstrániť posledné zataženie.

### Aktívne užitočné zataženie

Kontrolná značka v rozbaľovacej ponuke ukazuje, ktoré zataženie je aktívne

Payload. Aktívne zataženie možno zmeniť pomocou .

### Predvolené zataženie

Pred spustením programu je predvolené zataženie nastavené ako aktívne zataženie.

- Vyberte požadované zataženie a ťuknutím na **Nastaviť ako predvolené** nastavte dané zataženie ako predvolené.

Zelená ikona v rozbaľovacej ponuke označuje nakonfigurované predvolené zataženie

Payload.

**Nastavenie ťažiska** Ťuknite na polia **CX**, **CY** a **CZ** a nastavte ťažisko. Nastavenie sa vzťahuje na všetky vybrané zaťaženia.

---

**Payload Estimation** Táto funkcia umožňuje robotu nastaviť správne užitočné zaťaženie a ťažisko (CoG).

---

**Použitie sprievodcu odhadom užitočného zaťaženia**

1. V časti Všeobecné vyberte na karte Inštalácia **Zaťaženie**.
2. Na obrazovke Zaťaženie ťuknite na **Meranie**.
3. V sprievodcovi odhadom užitočného zaťaženia ťuknite na **Ďalej**.
4. Postupujte podľa krokov v Sprievodcovi odhadom zaťaženia na nastavenie štyroch polôh. Nastavenie štyroch polôh vyžaduje presun ramena robota do štyroch rôznych polôh. Záťaž užitočného zaťaženia sa meria v každej polohe.
5. Po skončení merania môžete skontrolovať výsledok a potom ťuknite na **Dokončiť**.



#### UPOZORNENIE

Na dosiahnutie čo najlepšieho odhadu užitočného zaťaženia sa riadte týmito pokynmi:

- Dbajte na to, aby boli polohy TCP do seba čo najodlišnejšie
- Meranie vykonajte v krátkom časovom rozsahu
- Počas alebo pred odhadom neťahajte za nástroj a/ani priložené užitočné zaťaženie
- Montáž a uhol robota treba správne zadefinovať v inštalácii

**Nastavenie  
hodnôt  
zotrvačnosti**

Pre nastavenie hodnôt zotrvačnosti vyberte možnosť **Použiť vlastnú maticu zotrvačnosti**.  
Ťuknite na polia:  $I_{XX}$ ,  $I_{YY}$ ,  $I_{ZZ}$ ,  $I_{XY}$ ,  $I_{XZ}$  a  $I_{YZ}$  pre nastavenie zotrvačnosti pre vybrané zaťaženie.

Zotrvačnosť je určená v súradnicovom systéme s východiskovým bodom v ťažisku (CoG) zaťaženia a ôs zarovnaných s osami príruby.

Predvolená zotrvačnosť sa počíta ako zotrvačnosť zóny s používateľom určenej hmotnosti a hustotou  $1\text{g/cm}^3$

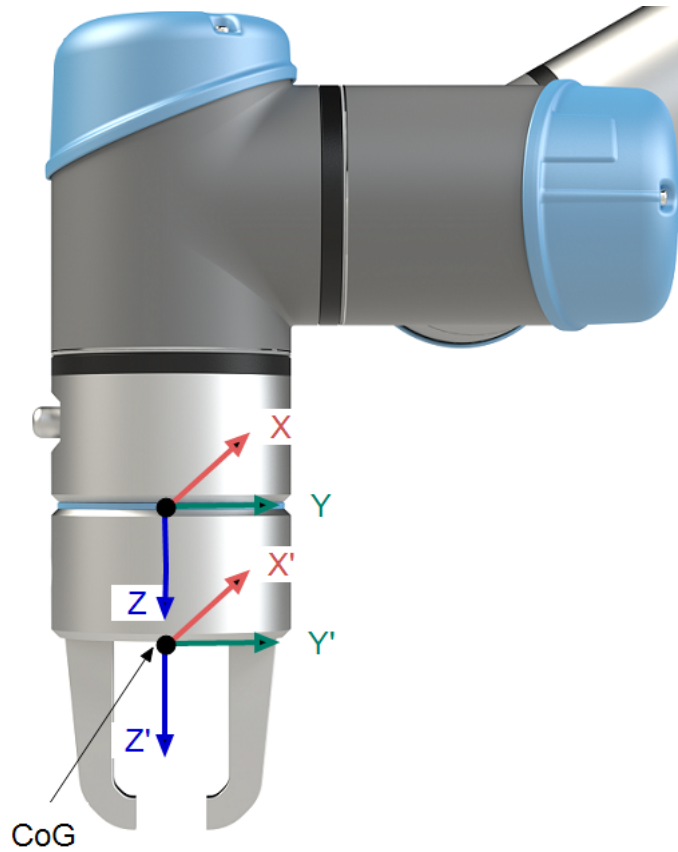

# 10. Konfigurácia

## 10.1. Rýchly štart systému

### Rýchly štart systému

#### POVINNÝ ÚKON

Pred použitím zariadenia PolyScope skontrolujte, či sú rameno robota a riadiaca skrinka správne nainštalované.

Týmto spôsobom rýchlo spustíte robota.

1. Na **Teach Pendant** stlačte tlačidlo núdzového zastavenia.
2. Na príviesku Teach stlačte tlačidlo napájania a nechajte systém spustiť, pričom sa zobrazí text na **PolyScope**.
3. Na dotykovej obrazovke sa zobrazí vyskakovacie okno, ktoré indikuje, že systém je pripravený a že robot musí byť inicializovaný.
4. V kontextovom dialógovom okne ťuknite na **Prejdite na položku Inicializovať obrazovku** a prejdite na obrazovku Inicializovať.
5. Na zmenu stavu robota z **núdzového zastavenia** na **Vypnúť** odomknite tlačidlo núdzového zastavenia.
6. Vystúpte z dosahu (pracovného priestoru) robota.
7. Na obrazovke **Inicializovať robota** ťuknite na tlačidlo **ZAPNÚŤ** a stav robota sa zmení na **nečinný**.
8. V poli **Užitočné zaťaženie** v časti **Aktívne Užitočné zaťaženie** overte hmotnosť užitočného zaťaženia. V poli **Robot** môžete tiež skontrolovať správnosť montážnej polohy.
9. Ťuknite na tlačidlo **Štart**, aby robot uvoľnil svoj brzdivý systém. Robot vibruje a cinká, čo značí, že je pripravený na programovanie.



#### UPOZORNENIE

Naučte sa naprogramovať svojho robota Universal Robots na [www.universal-robots.com/academy/](http://www.universal-robots.com/academy/)

## 10.2. Bezpečnostné funkcie a rozhrania

### Popis

Roboty Universal Robots sú vybavené rôznymi zabudovanými bezpečnostnými funkciami, ako aj bezpečnostnými V/V a digitálnymi a analógovými ovládacími signálmi do alebo z elektrického rozhrania na účely pripojenia k iným strojom a ďalším ochranným zariadeniam. Každá bezpečnostná funkcia a V/V sú vytvorené v súlade s normou EN ISO13849-1 s úrovňou výkonu d (PLd) s využitím architektúry 3. kategórie.



#### VAROVANIE

Použitie parametrov bezpečnostnej konfigurácie, ktoré sa líšia od parametrov určených ako potrebné na zníženie rizika, môže mať za následok nebezpečenstvá, ktoré nie sú primerane odstránené, alebo riziká, ktoré nie sú dostatočne znížené.

- Uistite sa, že nástroje a chápadlá sú správne pripojené, aby sa zabránilo nebezpečenstvu v dôsledku prerušenia napájania.



#### VAROVANIE: ELEKTRINA

Chyby programátora a/alebo káblov môžu spôsobiť zmenu napätia z 12 V na 24 V, čo môže viesť k poškodeniu zariadenia požiarom.

- Skontrolujte používanie 12 V a postupujte opatrne.



#### UPOZORNENIE

- Pri použití a konfigurovaní bezpečnostných funkcií a rozhraní je nutné dodržať postupy hodnotenia rizika pre každé použitie robota.
- Čas zastavenia by sa mal zohľadniť ako súčasť hodnotenia rizika danej aplikácie.
- Ak robot odhalí chybu v bezpečnostnom systéme alebo jeho porušenie (napr. jeden z drôtov obvodu núdzového zastavenia je roztrhnutý alebo dôjde k prekročeniu bezpečnostného limitu), spustí sa zastavenie kategórie 0.



#### UPOZORNENIE

Ochrana bezpečnostného systému UR sa nevzťahuje na koncový efektor. Funkčnosť koncového efektora a/alebo pripájacieho kábla nie je predmetom sledovania.

## 10.2.1. Heslá

- Popis** V PolyScope môžete vytvárať a spravovať rôzne typy hesiel. Na prístup k úplným bezpečnostným nastaveniam je potrebné nastaviť počiatočné heslo. Nižšie sú opísané nasledujúce typy hesiel:
- Správca
  - Prevádzkové

### Nastavenia hesla

- Nastavenie hesla** Na odomknutie všetkých nastavení zabezpečenia, ktoré spolu tvoria Konfiguráciu zabezpečenia, musíte nastaviť heslo. Ak sa nepoužíva žiadne bezpečnostné heslo, systém vás vyzve na jeho nastavenie.
1. V pravom rohu hlavičky PolyScopu ťuknite na **hamburgerovú ponuku** a vyberte **Nastavenia**.
  2. V ľavej časti obrazovky ťuknite v modrej ponuke na **Heslo** a vyberte **Bezpečnosť**.
  3. V časti **Nové heslo** zadajte heslo.
  4. Potom v časti **Potvrdiť nové heslo** znovu napíšte to isté heslo a ťuknite na **Použiť**.
  5. V ľavom spodnom rohu modrej ponuky ťuknite na **Skončiť**, čím sa vrátite na predchádzajúcu obrazovku.

Na opätovné zamknutie všetkých nastavení zabezpečenia môžete ťuknúť na kartu **Zamknúť** alebo jednoducho prejsť na obrazovku mimo ponuky **Bezpečnosť**.

Bezpečnostné heslo

## Heslo správcu

### Popis

Na zmenu bezpečnostnej konfigurácie systému vrátane prístupu k sieti použijete heslo správcu (Admin). Heslo správcu je rovnaké, ako heslo používateľa root v systéme Linux, bežiacom na robotovi. Toto heslo môže byť v niektorých prípadoch požadované, napríklad pri prenose SSH alebo SFTP.



### VAROVANIE

Stratené heslo správcu nie je možné obnoviť.

- Urobte všetko pre to, aby ste heslo správcu nestratili.

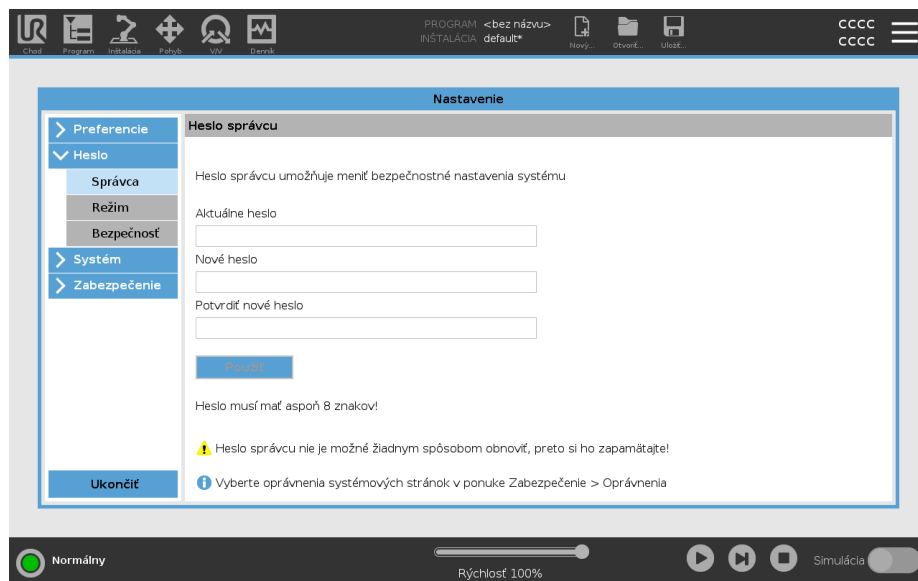

### Nastavenie hesla správcu

1. V hlavičke ťuknite na ikonu hamburgerovej ponuky a vyberte **Nastavenia**.
2. V časti **Heslo** ťuknite na položku **Správca**.
3. V časti **Aktuálne heslo** zadajte predvolené heslo: **easybot**.
4. V časti **Nové heslo** vytvorte nové heslo.  
Použitím silného a tajného hesla dosiahnete najvyššie zabezpečenie systému.
5. V časti **Potvrdenie nového hesla** zopakujte svoje nové heslo.
6. Ťuknutím na položku **Použiť** potvrdíte zmenu hesla.

### Bezpečnosť

Bezpečnostné heslo zabraňuje neoprávneným úpravám nastavení zabezpečenia.

## Prevádzkové heslo

### Popis

Heslo pre prevádzkový režim alebo heslo pre prevádzkový režim vytvára v PolyScope dve rôzne roly používateľov:

- Manuálne
- Automaticky

Keď je nastavené heslo režimu, programy a inštalácie je možné vytvárať a upravovať iba v manuálnom režime. Automatický režim umožňuje operátorovi načítať iba vopred pripravené programy. Po nastavení hesla sa v hlavičke zobrazí nová ikona režimu.

Prepínanie prevádzkových režimov, z Manuálneho na Automatické a z Automatického na Manuálne, spôsobí, že PolyScope vyzve na zadanie nového hesla.

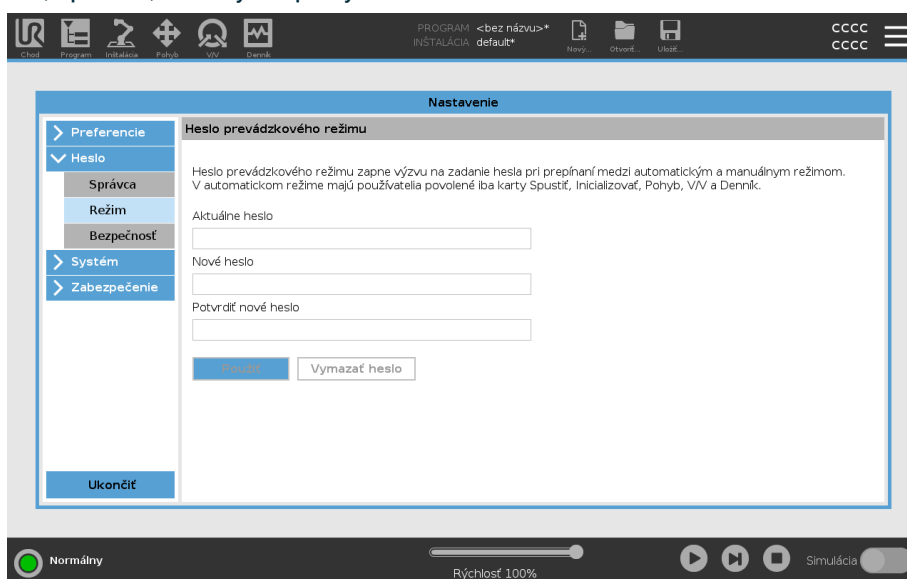

### Nastavenie hesla režimu

1. V hlavičke ťuknite na ikonu hamburgerovej ponuky a vyberte **Nastavenia**.
2. V časti **Heslo** ťuknite na položku **Režim**.
3. V časti **Nové heslo** vytvorte nové heslo.  
Použitím silného a tajného hesla dosiahnete najvyššie zabezpečenie systému.
4. V časti **Potvrdenie nového hesla** zopakujte svoje nové heslo.
5. Ťuknutím na položku **Použiť** potvrdíte zmenu hesla.

## 10.2.2. Nastavenie bezpečnostného hesla pre softvér

---

**Popis** Na odomknutie všetkých nastavení zabezpečenia, ktoré spolu tvoria Konfiguráciu zabezpečenia, musíte nastaviť heslo. Ak sa nepoužíva žiadne bezpečnostné heslo, systém vás vyzve na jeho nastavenie.

---

### Nastavenie bezpečnostného hesla pre softvér

Na opätovné zamknutie všetkých nastavení zabezpečenia môžete ťuknúť na kartu **Zamknúť** alebo jednoducho prejsť na obrazovku mimo ponuky **Bezpečnosť**.

1. V pravom rohu hlavičky PolyScopu ťuknite na **hamburgerovú ponuku** a vyberte **Nastavenia**.
2. V ľavej časti obrazovky ťuknite v modrej ponuke na **Heslo** a vyberte **Bezpečnosť**.
3. V časti **Nové heslo** zadajte heslo.
4. Potom v časti **Potvrdiť nové heslo** znovu napíšte to isté heslo a ťuknite na **Použiť**.
5. V ľavom spodnom rohu modrej ponuky ťuknite na **Skončiť**, čím sa vrátite na predchádzajúcu obrazovku.

Bezpečnostné heslo

---

### 10.2.3. Konfigurovatelné bezpečnostné funkcie

#### Popis

Bezpečnostné funkcie robota Universal Robots, ako je uvedené v tabuľke nižšie, sú v robote, ale sú určené na ovládanie systému robota, t. j. robota s pripojeným nástrojom/koncovým efektorom. Bezpečnostné funkcie robota sa používajú na zníženie systémových rizík robota určených v hodnotení rizika. Polohy a rýchlosť sa vzťahujú k základni robota.

Bezpečnostná funkcia	Popis
Limit polohy kĺbu	Stanovuje horný a dolný limit pre povolené polohy kĺbu.
Limit rýchlosti kĺbu	Stanovuje horný limit pre rýchlosť kĺbu.
Bezpečnostné roviny	Určuje roviny v priestore, ktoré obmedzujú polohu robota. Bezpečnostné roviny obmedzujú buď samostatný nástroj/koncový efektor alebo nástroj/koncový efektor a lakeť.
Orientácia nástroja	Určuje prípustné limity orientácie pre daný nástroj.
Limit rýchlosti	Obmedzuje maximálnu rýchlosť robota. Rýchlosť je obmedzená na lakti, na prírube nástroja/koncového efektora a v stredných polohách nástroja/koncového efektora definovaných používateľom.
Limit sily	Obmedzuje maximálnu silu vyvinutú nástrojom/koncovým efektorom a lakťom robota pri upínaní. Táto sila je obmedzená na nástroji/koncovom efektore, na prírube lakťa a v stredných polohách nástroja/koncového efektora definovaných používateľom.
Limit hybnosti	Obmedzuje maximálnu hybnosť robota.
Limit sily	Obmedzuje mechanickú prácu vykonanú robotom.
Limit času zastavenia	Obmedzuje maximálny čas, ktorý robot využije na zastavenie po iniciovaní ochranného zastavenia.
Limit vzdialenosti zastavenia	Obmedzuje maximálnu vzdialenosť, ktorú robot prejde po iniciovaní ochranného zastavenia.

#### Bezpečnostná funkcia

Pri vykonávaní posúdenia rizika aplikácie je potrebné vziať do úvahy pohyb robota po spustení zastavenia. V záujme uľahčenia tohto procesu je možné použiť *Limit času zastavenia* a *Limit vzdialenosti zastavenia*.

Tieto bezpečnostné funkcie dynamicky znižujú rýchlosť pohybu robota, takže sa dá vždy zastaviť v rámci limitov. Limity polohy kĺbu, bezpečnostné roviny a limity orientácie nástroja/koncového efektora zohľadňujú predpokladanú vzdialenosť zastavenia, t.j. pohyb robota sa pred dosiahnutím limitu spomalí.

Funkčnú bezpečnosť môžeme zhrnúť nasledovne:

Bezpečnostná funkcia	Presnosť	Úroveň výkonu	Kategória
Núdzové zastavenie	-	d	3
Ochranné zastavenie	-	d	3
Limit polohy kĺbu	5 °	d	3
Limit rýchlosti kĺbu	1.15 °/s	d	3
Bezpečnostné lietadlá	40 mm	d	3
Orientácia nástroja	3 °	d	3
Obmedzenie rýchlosti	50 mm/s	d	3
Limit sily	25 N	d	3
Limit hybnosti	3 kg m/s	d	3
Limit sily	10 W	d	3
Časový limit zastavenia	50 ms	d	3
Limit vzdialenosti zastavenia	40 mm	d	3
Bezpečné bývanie	1,7 °	d	3

### Výstraha



#### POZOR

Neschopnosť nakonfigurovať maximálnu povolenú rýchlosť môže viesť k nebezpečným situáciám.

- Ak sa robot používa v ručne vedených aplikáciách s lineárnymi pohybmi, obmedzenie rýchlosti musí byť nastavené na maximálne 250 mm/s pre nástroj/koncový efektor a lakeť, pokiaľ hodnotenie rizika nepreukáže, že vyššie rýchlosti sú prijateľné. Toto zabráni rýchlym pohybom lakťa robota v blízkosti singularít.



#### UPOZORNENIE

Pri funkcii obmedzenia sily existujú dve výnimky, ktoré je potrebné brať do úvahy pri návrhu aplikácie.

Keď sa robot roztiahne, účinok lakťového kĺbu môže vyslať veľké sily v radiálnom smere (vždy smerom od základne) pri nízkych rýchlostiach. Podobne, keď je nástroj/koncový efektor v blízkosti základne a hýbe sa okolo nej, rameno s krátkym pákovým mechanizmom môže vyvolať veľké sily pri pomalej rýchlosti.

## 10.2.4. Bezpečnostné funkcie

### Popis

Bezpečnostný systém funguje tak, že sleduje, či nedošlo k prekročeniu niektorého bezpečnostného limitu, resp. či nedošlo k inicializácii núdzového alebo ochranného zastavenia.

Reakcie bezpečnostného systému sú:

Spúšťačiaci mechanizmus	Reakcia
Núdzové zastavenie	Zastavenie kategórie 1
Ochranné zastavenie	Zastavenie kategórie 2
3PE zastavenie (ak je pripojené 3-polohové pomocné zariadenie)	Zastavenie kategórie 2
Prekročenie limitu	Zastavenie kategórie 0
Zistenie poruchy	Zastavenie kategórie 0



### UPOZORNENIE

Ak systém zabezpečenia zistí akúkoľvek chybu alebo porušenie, všetky bezpečnostné výstupy sa resetujú na nízku hodnotu.

## 10.2.5. Súbor bezpečnostných parametrov

---

**Popis** Bezpečnostný systém má nasledujúci súbor konfigurovateľných bezpečnostných parametrov:

- Normálna
  - Znížená
- 

### Normálny a Znížený

Môžete nastaviť bezpečnostné limity pre každú sadu bezpečnostných parametrov, čím vytvoríte odlišné konfigurácie pre normálne alebo vyššie nastavenia a znížené nastavenia. Konfigurácia zníženého režimu je aktívna, keď sa nástroj/koncový efektor nachádza na strane zníženého režimu roviny spustenia zníženého režimu alebo keď je konfigurácia zníženého režimu externe spustená bezpečnostným vstupom.

**Použitie roviny na spustenie Zníženej konfigurácie:** Keď sa rameno robota pohybuje zo strany roviny spúšte nakonfigurovanej so zníženými bezpečnostnými parametrami, na stranu, ktorá je nakonfigurovaná s normálnymi bezpečnostnými parametrami, okolo roviny spúšte je oblasť 20 mm, kde sú povolené normálne aj znížené limity. Táto oblasť okolo spúšťacej roviny zabraňuje nepríjemným bezpečnostným zastaveniam, keď je robot presne na limite.

**Použitie vstupu na spustenie zníženej konfigurácie:** Keď sa spustí alebo zastaví bezpečnostný vstup, môže uplynúť až 500 ms predtým, ako sa aktivujú nové limitné hodnoty. Môže k tomu dôjsť za nasledujúcich okolností:

- Prepnutie z redukovanej konfigurácie na normálnu
- Prepnutie z normálnej konfigurácie na redukovanú

Rameno robota sa prispôsobí novým bezpečnostným limitom do 500 ms.

---

**Zotavenie**

Keď sa prekročí bezpečnostný limit, bezpečnostný systém sa musí reštartovať. Napríklad, ak je limit polohy kĺbu mimo bezpečnostného limitu, pri spustení sa aktivuje Obnova. Programy pre robota nie je možné spustiť, keď je aktivovaná obnova, ale rameno robota je možné manuálne posunúť späť do rozsahu limitov buď použitím režimu voľného pohybu alebo pomocou karty Pohyb v PolyScope. Bezpečnostné limity pre obnovu sú:

Bezpečnostná funkcia	Obmedzenie
Limit rýchlosti kĺbu	30 °/s
Obmedzenie rýchlosti	250 mm/s
Limit sily	100 N
Limit hybnosti	10 kg m/s
Limit sily	80 W

Bezpečnostný systém spustí zastavenie kategórie 0, ak sa vyskytne porušenie týchto limitov.

**VAROVANIE**

Nedodržanie opatrnosti pri pohybe ramena robota v režime obnovy môže viesť k nebezpečným situáciám.

- Buďte opatrní pri posúvaní ramena robota späť v rámci limitov, pretože limity pre polohy kĺbov, bezpečnostné roviny a orientáciu nástroja/koncového efektora sú pri režime obnovy vypnuté.

## 10.3. Bezpečnostná konfigurácia softvéru

---

### Popis

Táto časť sa zaoberá prístupom k bezpečnostným nastaveniam robota. Skladá sa z položiek, ktoré vám pomôžu nastaviť bezpečnostnú konfiguráciu robota.



### VAROVANIE

Pred konfiguráciou bezpečnostných nastavení robota musí váš integrátor vykonať posúdenie rizika, aby sa zaručila bezpečnosť personálu a zariadení v okolí robota. Posúdenie rizík je hodnotenie všetkých pracovných postupov počas celej životnosti robota, ktoré slúži na použitie správnej konfigurácie zabezpečenia. V súlade s posúdením rizík treba vykonať nasledujúce nastavenia.

1. Integrátor musí zabrániť neoprávneným osobám v zmene bezpečnostnej konfigurácie, napr. pri inštalácii ochrany heslom.
2. Použitie a konfigurácia funkcií a rozhraní spojených so zabezpečením pre špecifické použitie robota.
3. Nastavenia bezpečnostnej konfigurácie pre nastavenie a výučbu pred prvým zapnutím ramena robota.
4. Všetky nastavenia bezpečnostnej konfigurácie dostupné na tejto obrazovke a vedľajších kartách.
5. Integrátor musí zabezpečiť, aby všetky zmeny nastavení bezpečnostnej konfigurácie boli v súlade s hodnotením rizika.

## Prístup k bezpečnostným nastaveniam softvéru

Nastavenia zabezpečenia sú chránené heslom a dajú sa konfigurovať iba po nastavení a následnom použití hesla.

### Prístup k bezpečnostným nastaveniam softvéru

1. V hlavičke PolyScope ťuknite na ikonu **Installation** .
2. V bočnej ponuke v ľavej časti obrazovky ťuknite na možnosť **Bezpečnosť**.
3. Všimnite si, že sa zobrazí obrazovka **Robot Limits** , ale nastavenia sú neprístupné.
4. Ak bolo predtým nastavené **Bezpečnostné heslo** , zadajte heslo a stlačením **Odomknúť** sprístupnite nastavenia. Poznámka: Po odomknutí bezpečnostných nastavení sú teraz všetky nastavenia aktívne.
5. Ak chcete znova uzamknúť všetky nastavenia bezpečnostných položiek, stlačte **Lock** tab alebo prejdite z bezpečnostnej ponuky.

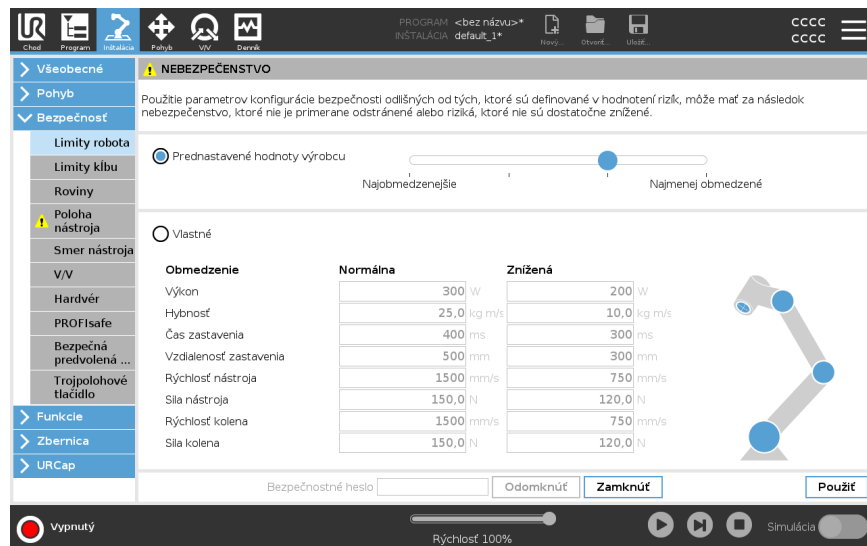

### 10.3.1. Zmena softvérovej konfigurácie bezpečnosti

---

**Popis** Zmeny nastavení konfigurácie bezpečnosti musia spĺňať požiadavky hodnotenia rizík vykonaného integrátorom.

---

**Odporúčaný postup pre integrátora:**

Zmena konfigurácie zabezpečenia

1. Overte, či sú zmeny v súlade s hodnotením rizika, ktoré vykonal integrátor.
2. Upravte bezpečnostné nastavenia na príslušnú úroveň definovanú hodnotením rizika, ktoré vykonáva integrátor.
3. Skontrolujte, či sú použité nastavenia.
4. Do návodov na obsluhu vložte nasledujúci text:

Pred prácou v blízkosti robota sa uistite, že sa očakáva konfigurácia bezpečnosti. Toto je možné overiť napr. kontrolou kontrolného súčtu zabezpečenia v hornom pravom rohu programu PolyScope.

---

### 10.3.2. Použitie novej konfigurácie zabezpečenia

---

**Popis**

Robot sa vypne počas vykonávania zmien v konfigurácii.

Zmeny začnú platiť po tom, ako ťuknete na tlačidlo **Použiť**.

Robota nie je možné znova zapnúť, kým nevyberiete **Použiť a reštartovať**, aby ste vizuálne skontrolovali konfiguráciu bezpečnosti robota, ktorá sa z bezpečnostných dôvodov zobrazuje v jednotkách SI vo vyskakovacom okne.

Ak sa chcete vrátiť k predchádzajúcej konfigurácii, môžete vybrať **Vrátiť zmeny**. Po skončení zrakovej kontroly môžete zvoliť **Potvrdiť bezpečnostnú konfiguráciu** a zmeny sa automaticky uložia ako súčasť aktuálnej inštalácie robota.

---

## Bezpečnostný kontrolný súčet

### Popis

Ikona **Bezpečnostný kontrolný súčet** zobrazuje vašu použitú bezpečnostnú konfiguráciu robota.



Môžu to byť štyri alebo osem číslic.

Štvormiestny kontrolný súčet by sa mal čítať zhora nadol a zľava doprava, zatiaľ čo osemmiestny kontrolný súčet sa číta zľava doprava, najprv horný riadok. Rôzny text a/alebo farby označujú zmeny použitej bezpečnostnej konfigurácie.

**Bezpečnostný kontrolný súčet** sa zmení, ak zmeníte nastavenia **bezpečnostných funkcií**, pretože **Bezpečnostný kontrolný súčet** je generovaný iba bezpečnostnými nastaveniami. Svoje zmeny musíte použiť v **bezpečnostnej konfigurácii** pre **bezpečnostné kontroly súčtu**, aby odrážali vaše zmeny.

### 10.3.3. Konfigurácia bezpečnosti bez prenosného terminálu

### Popis

Robot sa dá použiť bez pripojenia Prenosného terminálu. Odstránenie príviesku Teach vyžaduje definovanie iného zdroja núdzového zastavenia. Musíte špecifikovať, či je príviesok Teach Pendant pripojený, aby ste zabránili spusteniu porušenia bezpečnosti.



#### POZOR

Ak je príviesok Teach odpojený alebo odpojený od robota, tlačidlo núdzového zastavenia už nie je aktívne. Musíte odstrániť príviesok Teach z blízkosti robota.

### Bezpečné odstránenie prenosného terminálu

Robot môže byť použitý bez PolyScope ako programovacie rozhranie. Konfigurácia robota bez prenosného terminálu

1. V hlavičke klepnite na **Inštalácia**.
2. V bočnej ponuke vľavo ťuknite na **Bezpečnosť** a vyberte **Hardvér**.
3. Zadajte bezpečnostné heslo a **Odomknite** obrazovku.
4. Zrušte výber **Prenosný terminál** na použitie robota bez rozhrania PolyScope.
5. Stlačte **Uložiť a reštartujte** pre implementáciu zmien.

## 10.3.4. Bezpečnostné režimy softvéru

### Popis

Za normálnych okolností (t. j. keď nie je použité žiadne ochranné zastavenie) pracuje systém zabezpečenia v bezpečnostnom režime priradenom k súboru bezpečnostných limitov.

- **Normálny režim** je bezpečnostná konfigurácia, ktorá je predvolene aktívna
- **Znížený režim** je bezpečnostná konfigurácia, ktorá je aktívna, keď je robotov **Stredový bod nástroja** (TCP) umiestnený za rovinou zníženého režimu spúšťania (pozri Bezpečnostné obmedzenia softvéru) alebo keď sa spustí pomocou konfigurovateľného vstupu.
- **Režim obnovy** sa aktivuje, keď sa poruší bezpečnostný limit zo sady aktívnych limitov, rameno robota vykoná kategóriu zastavenia 0.

Ak je pri zapnutí robotického ramena porušený aktívny bezpečnostný limit, napríklad limit polohy kĺbu alebo bezpečnostná hranica, robotické rameno sa spustí v režime obnovy. To umožňuje pohyb ramena robota späť v rámci bezpečnostných limitov.

V režime obnovy je pohyb ramena robota limitovaný pevným súborom limitov, ktoré sa nedajú upraviť na mieru.



### VAROVANIE

Limity pre polohu **kĺbu**, **polohu nástroja** a **orientáciu nástroja** sú v režime obnovy zakázané, preto buďte opatrní pri posúvaní ramena robota späť v rámci limitov.

Ponuka obrazovky Konfigurácia zabezpečenia umožňuje používateľovi definovať samostatné súbory bezpečnostných limitov pre obe konfigurácie: Normálny a Znížený režim. V prípade nástroja a kĺbov sa vyžaduje, aby znížené limity rýchlosti a hybnosti boli prísnejšie ako ich ekvivalenty v bežných podmienkach.

### Na prepínanie režimov: PolyScope

1. V hlavičke vyberte ikonu profilu.

- **Automatický** indikuje, že je prevádzkový režim robota nastavený na Automatický.
- **Manuálny** indikuje, že je prevádzkový režim robota nastavený na Manuálny.

### Používanie servera Dashboard

1. Pripojte sa k serveru Dashboard.

2. Použite príkazy **nastavenia prevádzkového režimu**.

- Nastaviť prevádzkový režim automaticky
- Nastaviť návod na prevádzkový režim
- Vymazať prevádzkový režim

## 10.3.5. Bezpečnostné limity softvéru

**Popis** Limity bezpečnostného systému sú definované v bezpečnostnej konfigurácii. Bezpečnostný systém obdrží hodnoty zo vstupných polí a deteguje ich porušenie, ak sa niektoré z nich prekročia. Riadiaca skrinka robota zabráni porušeniu tým, že prinúti robota zastaviť alebo zníži rýchlosť.

## Limity robota

**Popis** Limity robota obmedzujú všeobecné pohyby robota. Obrazovka Limity robota má dve možnosti konfigurácie: **továrenských predvolieb** a **vlastných**.

**Prednastavené hodnoty výrobcu** Továrenské predvoľby je miesto, kde môžete použiť posuvník na výber preddefinovaného bezpečnostného nastavenia. Hodnoty v tabuľke sa aktualizujú tak, aby odrážali prednastavené hodnoty v rozsahu od **Najviac obmedzené** do **Najmenej obmedzené**



### UPOZORNENIE

Hodnoty jazdca sú len návrhy a nenahrádzajú riadne posúdenie rizika.

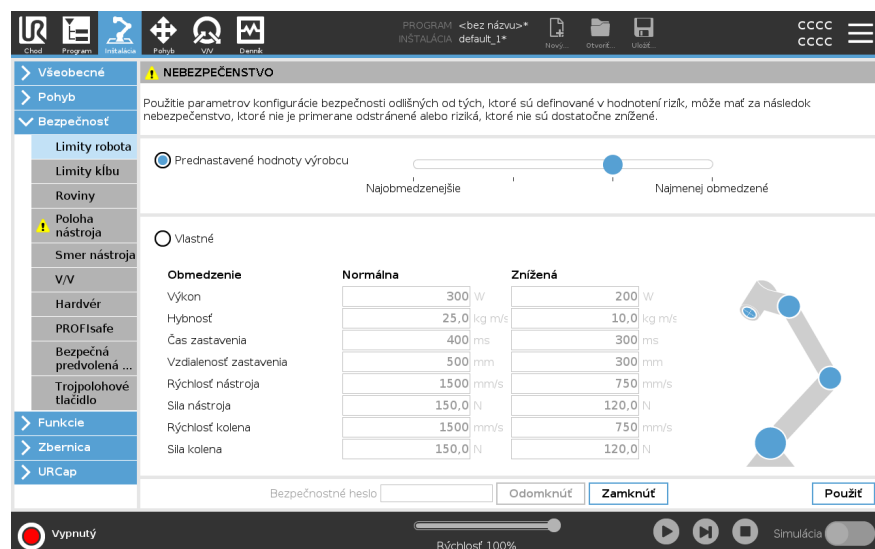

Obmedzenie	Normálna	Znížená
Výkon	300 W	200 W
Hybnosť	25,0 kg m/s	10,0 kg m/s
Čas zastavenia	400 ms	300 ms
Vzdialenosť zastavenia	500 mm	300 mm
Rýchlosť nástroja	1500 mm/s	750 mm/s
Sila nástroja	150,0 N	120,0 N
Rýchlosť kolena	1500 mm/s	750 mm/s
Sila kolena	150,0 N	120,0 N

**Vlastné** Pri možnosti Vlastné môžete nastaviť limity fungovania robota a sledovať príslušnú toleranciu.

Výkon	Obmedzuje maximálnu mechanickú prácu robota v prostredí. Tento limit považuje užitočné zaťaženie za súčasť robota a nie životného prostredia.
Momentum	Obmedzuje maximálnu hybnosť robota.
Čas zastavenia	Obmedzuje maximálny čas, ktorý treba na zastavenie robota, t. j. pri aktivácii núdzového zastavenia.
Vzdialenosť zastavenia	Obmedzuje maximálnu vzdialenosť, ktorú nástroj alebo lakeť robota prekoná pri zastavovaní.  <div style="border: 1px solid gray; padding: 5px;">  <p><b>UPOZORNENIE</b> Obmedzenie času zastavenia a vzdialenosti ovplyvňuje celkovú rýchlosť robota. Napríklad, ak je čas zastavenia nastavený na 300 ms, maximálna rýchlosť robota je obmedzená, čo umožňuje, aby sa robot zastavil do 300 ms.</p> </div>
Rýchlosť nástroja	Obmedzuje maximálnu rýchlosť nástroja robota.
Sila nástroja	Obmedzuje maximálnu silu, ktorou robotický nástroj pôsobí na okolie, aby nedochádzalo k upínaniu.
Rýchlosť lakťa	Obmedzuje maximálnu rýchlosť lakťa robota.
Sila lakťa	Obmedzuje maximálnu silu, ktorou koleno pôsobí na okolie, aby nedochádzalo k upínaniu.

Rýchlosť a sila nástroja je obmedzená na príručbe a v strede nástroja na dvoch používateľom definovaných pozíciách nástroja.

**NEBEZPEČENSTVO**

Použitie parametrov konfigurácie bezpečnosti odlišných od tých, ktoré sú definované v hodnotení rizík, môže mať za následok nebezpečenstvo, ktoré nie je primerane odstránené alebo riziká, ktoré nie sú dostatočne znížené.

Prednastavené hodnoty výrobcu

Vlastné

Obmedzenie	Normálna	Znížená
Výkon	300 W	200 W
Hybnosť	25,0 kg m/s	10,0 kg m/s
Čas zastavenia	400 ms	300 ms
Vzdialenosť zastavenia	500 mm	300 mm
Rýchlosť nástroja	1500 mm/s	750 mm/s
Sila nástroja	150,0 N	120,0 N
Rýchlosť kolena	1500 mm/s	750 mm/s
Sila kolena	150,0 N	120,0 N

Bezpečnostné heslo:  Odomknúť **Zamknúť** Použiť

Vypnutý Rýchlosť 100% Simulácia



### UPOZORNENIE

Môžete prepnúť späť na **továrenských predvoľieb** pre všetky limity robota, aby sa obnovili ich predvolené nastavenia.

## Limity kĺbu

### Popis

Limity kĺbu umožňujú obmedziť pohyb jednotlivých kĺbov robota v kĺbovom priestore, t. j. polohu a rýchlosť otáčania kĺbu. Obmedzenie kĺbov sa môže nazývať aj softvérové obmedzenie osí. Limity kĺbov sú: **Maximálna rýchlosť** a **Rozsah polohy**.

**Rozsah polohy**

Kĺby	Rozsah	Normálny režim		Znížený režim		
		Minimálne	Maximálne	Minimálne	Maximálne	
Základňa	-363 – 363 °	-363	363	-363	363	+2 ° / -2 °
Rameno	-363 – 363 °	-363	363	-363	363	+2 ° / -2 °
Lakeť	-363 – 363 °	-363	363	-363	363	+2 ° / -2 °
Zápästie 1	-363 – 363 °	-363	363	-363	363	+2 ° / -2 °
Zápästie 2	-363 – 363 °	-363	363	-363	363	+2 ° / -2 °
Zápästie 3	-363 – 363 °	-363	363	-363	363	+2 ° / -2 °

Kĺby	Maximálne	Normálny režim		Znížený režim	
		Maximálne	Normálny režim	Znížený režim	Normálny režim
Základňa	max: 191°/s	191	191	191	-11 %/s
Rameno	max: 191°/s	191	191	191	-11 %/s
Lakeť	max: 191°/s	191	191	191	-11 %/s
Zápästie 1	max: 191°/s	191	191	191	-11 %/s
Zápästie 2	max: 191°/s	191	191	191	-11 %/s
Zápästie 3	max: 191°/s	191	191	191	-11 %/s

Bezpečnostné heslo:  Odomknúť **Zamknúť** Použiť

Vypnutý Rýchlosť 100% 250mm/s Simulácia

## 10.3.6. Poloha Bezpečne domov

### Popis

Bezpečne domov je spiatočná poloha definovaná pomocou používateľom zadanou definovanou domovskou polohou.

V/V polohy Bezpečne domov sú aktívne, ak je rameno robota v bezpečnej polohe domov a má zadanú VV Bezpečne domov.

Rameno robota je v polohe bezpečnej domov, ak sú polohy kľbu v špecifikovaných uhloch alebo násobkoch 360 °.

Bezpečnostný výstup Bezpečne domov je aktívny, ak robot nečinne stojí v polohe Bezpečne domov.

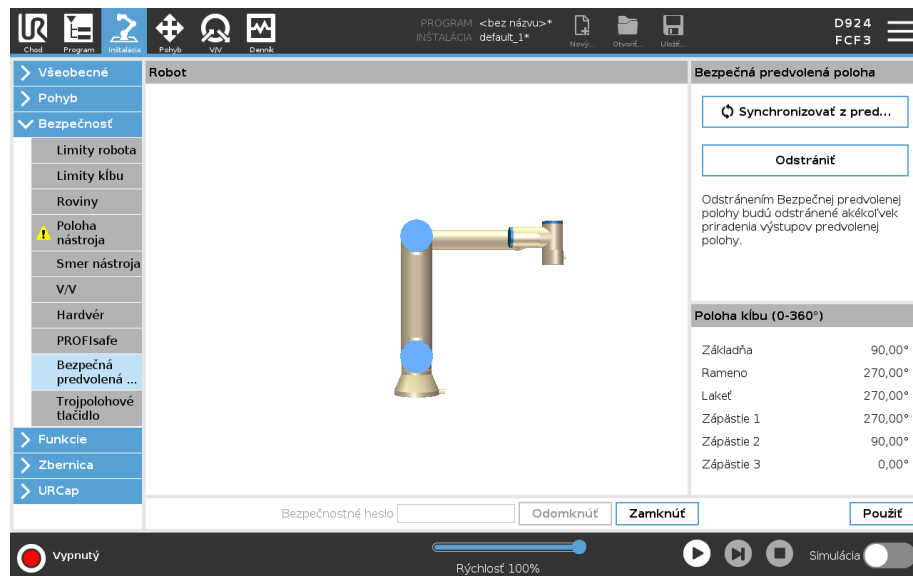

### Synchronizácia z Domova

Synchronizácia z polohy Domov

1. V hlavičke ťuknite na možnosť **Inštalácia**.
2. V bočnej ponuke naľavo ťuknite na **Bezpečnosť** a vyberte možnosť **Bezpečná predvolená poloha**.
3. V časti **Bezpečná predvolená poloha** ťuknite na **Synchronizovať z predvolenej polohy**.
4. Ťuknite na **Použiť** a v zobrazenom dialógovom okne vyberte **Použiť** a **reštartovať**.

### Výstup Bezpečne domov

Poloha Bezpečne domov musí byť definovaná pred Výstupom bezpečne domov.

### Definovanie výstupu Bezpečne domov

Definovanie výstupu Bezpečne domov

1. V hlavičke ťuknite na možnosť **Inštalácia**.
2. V bočnej ponuke naľavo ťuknite na **Bezpečnosť** a vyberte **V/V**.
3. Na obrazovke V/V v časti Výstupný signál vyberte v rozbaľovacej ponuke pod Priradením funkcie možnosť **Bezpečne domov**.
4. Ťuknite na **Použiť** a v zobrazenom dialógovom okne vyberte **Použiť** a **reštartovať**.

**Upraviť****Bezpečne domov**

Úprava položky Bezpečne domov

Úprava polohy Domov automaticky nezmení predtým definovanú polohu Bezpečne domov. Ak uvedené hodnoty nie sú zosynchronizované, uzol programu Domov nie je definovaný.

1. V hlavičke ťuknite na možnosť **Inštalácia**.
2. V bočnej ponuke naľavo ťuknite na **Všeobecné** a vyberte **Domov**.
3. Ťuknite na **Upraviť polohu**, nastavte novú polohu ramena robota a ťuknite na **OK**.
4. V bočnej ponuke ťuknite v časti **Bezpečnosť** na **Bezpečná predvolená poloha**. Na **odmoknutie** bezpečnostných nastavení potrebujete bezpečnostné heslo.
5. V časti **Bezpečná predvolená poloha** ťuknite na **Synchronizovať z predvolenej polohy**.

## 10.4. Bezpečnostné obmedzenia softvéru

### Popis



#### UPOZORNENIE

Konfigurácia lietadiel je založená výlučne na funkciách. Pred úpravou bezpečnostnej konfigurácie odporúčame vytvoriť a pomenovať všetky funkcie, pretože po odomknutí karty zabezpečenia sa robot vypne, čo znemožní jeho pohyb.

Bezpečnostné roviny obmedzujú pracovný priestor robota. Môžete definovať až osem bezpečnostných lietadiel, ktoré obmedzujú nástroj robota a koleno. Zároveň môžete obmedziť pohyb kolena pre každú bezpečnostnú rovinu a vypnúť ho zrušením označenia políčka. Pred konfiguráciou bezpečnostných rovín treba definovať funkciu v inštalácii robota. Funkcia sa potom môže skopírovať do obrazovky bezpečnostnej roviny a nakonfigurovať.











#### VAROVANIE

Definovanie bezpečnostných lietadiel obmedzuje iba definované gule nástroja a koleno, nie celkový limit ramena robota. To znamená, že určenie bezpečnostnej roviny nezaručuje, že ostatné časti ramena robota budú dodržiavať toto obmedzenie.

### Bezpečnostné roviny Režimy

Pomocou nižšie uvedených ikon môžete nakonfigurovať každú rovinu s použitím reštriktívnych **Režimov**.

	Zakázané	Bezpečnostné lietadlo nie je v tomto stave nikdy aktívne.
	Normálna	Ak je bezpečnostný systém v normálnom režime, aktívna je normálna rovina a predstavuje prísny limit polohy.
	Znížená	Ak je bezpečnostný systém v zníženom režime, aktívna je rovina zníženého režimu a predstavuje prísny limit polohy.
	Normálna & Znížená	Ak sa bezpečnostný systém nachádza v normálnom alebo zníženom režime, aktívna je rovina normálneho a zníženého režimu a predstavuje prísny limit polohy.
	Spustiť režim Znížený	Ak sa nástroj alebo lakeť robota dostane za bezpečnostnú rovinu, rovina spôsobí prepnutie bezpečnostného systému na znížený režim.
	Zobraziť	Stlačením tejto ikony sa skryje alebo zobrazí bezpečnostná rovina na grafickej table.
	Odstrániť	Odstráni vytvorenú bezpečnostnú rovinu. Neexistuje žiadna akcia vrátenia/opätovného vykonania. Ak je rovina odstránená omylom, musí byť prerobená.
	Premenovať	Stlačením tejto ikony môžete lietadlo premenovať.

## Konfigurácia bezpečnostných rovín

1. V hlavičke PolyScope klepnite na **Inštalácia**.
2. V bočnej ponuke v ľavej časti obrazovky ťukni na možnosť **Bezpečnosť** a vyber možnosť **lietadiel**.
3. V pravom hornom rohu obrazovky v poli Planes (Roviny) klepnite na **Add plane (Pridať rovinu)**.
4. V pravom dolnom rohu obrazovky v poli **Properties** nastavte Name (Názov), Copy Feature (Kopírovať prvok) a Restrictions (Obmedzenia).

## Kopírovať funkciu

V **Copy Features** sú k dispozícii iba Undefined a Base. Konfigurovanú bezpečnostnú rovinu môžete resetovať výberom **Nedefinované**. Ak sa skopírovaná funkcia upraví na obrazovke Funkcie, napravo od textu Kopírovať funkciu sa zobrazí ikona varovania. To znamená, že funkcia nie je synchronizovaná, t. j. informácie na karte vlastností nie sú aktualizované tak, aby odrážali zmeny, ktoré mohli byť vykonané na funkcii.

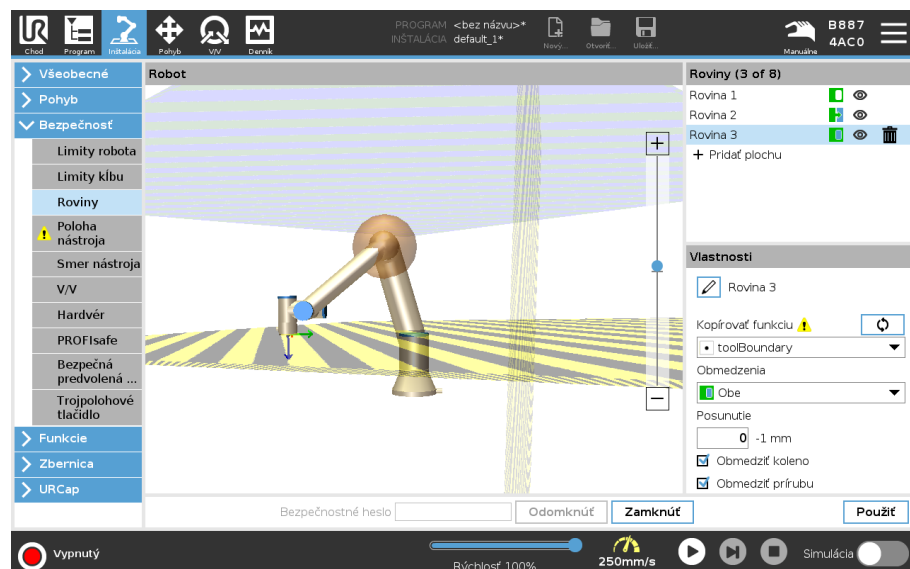

**Farebné kódy**

<i>Sivá</i>	Rovina je nakonfigurovaná, ale zakázaná (A)
<i>Žltá &amp; Čierna</i>	Normálna rovina (B)
<i>Modrá &amp; Zelená</i>	Spúšťacia rovina (C)
<i>Čierna šípka</i>	Strana roviny, na ktorej sa môže nachádzať nástroj a/alebo koleno (pre normálne roviny)
<i>Zelená šípka</i>	Strana roviny, na ktorej sa môže nachádzať nástroj a/alebo koleno (pre spúšťacie roviny)
<i>Sivá šípka</i>	Strana roviny, na ktorej sa môže nachádzať nástroj a/alebo koleno (pre zakázané roviny)

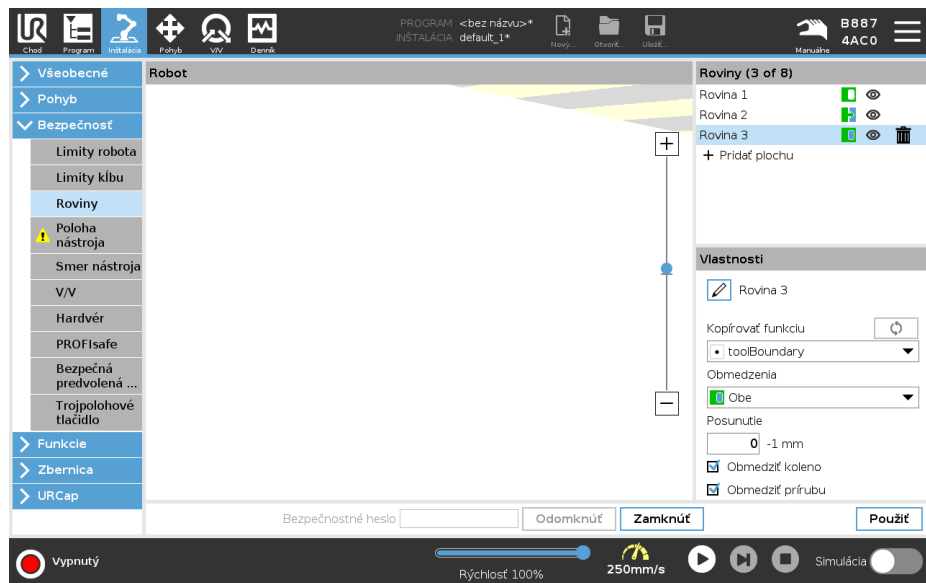

**Obmedzenie kolena**

Môžete povoliť možnosť **Obmedziť lak**, aby ste zabránili prechodu lakťového kĺbu robota cez ktorúkoľvek z vašich definovaných rovín. Zakážete možnosť Obmedziť prechod lakťa cez roviny.

Priemer gule, ktorá obmedzuje lakeť, je pre každú veľkosť robota iný.

UR3e	0.1 m
UR5e	0.13 m
UR10e / UR16e	0.15 m
UR15	0.15 m
UR20 / UR30	0,19 m

Informácie o konkrétnom polomere nájdete v súbore *urcontrol.conf* na robotovi v časti [Kĺb].

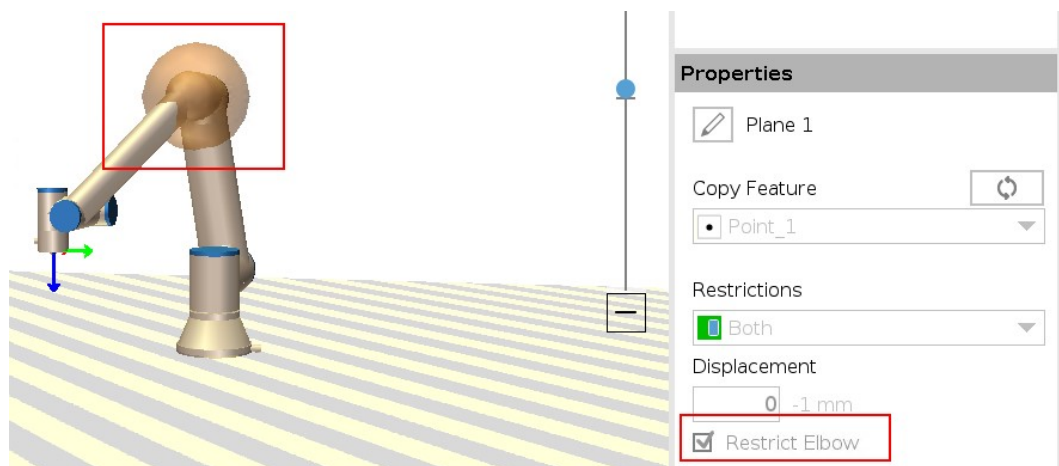
**Obmedzenie príruby nástroja**

Obmedzenie príruby nástroja zabraňuje tomu, aby príruha nástroja a pripojený nástroj prekročili bezpečnostnú roviny. Keď obmedzíte príruhu nástroja, neobmedzená oblasť je oblasť vnútri bezpečnostnej roviny, kde môže príruha nástroja normálne pracovať. Príruha nástroja nemôže prechádzať cez obmedzený priestor mimo bezpečnostnej roviny.

Odstránenie obmedzenia umožňuje, aby príruha nástroja presahovala bezpečnostnú roviny do oblasti s obmedzením, zatiaľ čo pripojený nástroj zostáva vo vnútri bezpečnostnej roviny.

Obmedzenie príruby nástroja môžete odstrániť, ak pracujete s veľkou odchýlkou nástroja. Tým sa zabezpečí väčšia vzdialenosť pre pohyb nástroja.

Obmedzenie príruby nástroja si vyžaduje vytvorenie funkcie roviny. Funkcia roviny sa používa na neskoršie nastavenie bezpečnostnej roviny v bezpečnostných nastaveniach.

**Príklad pridania funkcie roviny**

Posunutie posunie rovinu v kladnom alebo zápornom smere pozdĺž normály roviny (os Z funkcie roviny).

Zrušte začiarknutie políčka pre koleno a prírubu nástroja, aby nespúšťali bezpečnostnú rovinu. Koleno môže zostať zaškrtnuté podľa potreby aplikácie.

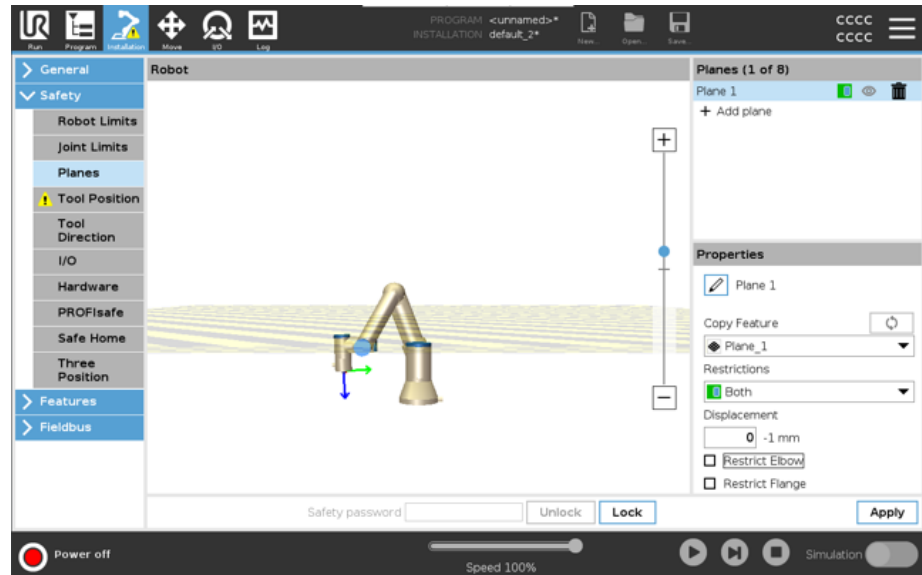

Neobmedzená príruha nástroja môže prechádzať cez bezpečnostnú rovinu, aj keď nie je definovaný žiadny nástroj.

Ak nie je definovaný žiadny nástroj, upozornenie na tlačidlo Poloha nástroja vás vyzve, aby ste nástroj správne definovali.

Pri práci s neobmedzenou prírubou nástroja a definovaným nástrojom je zabezpečené, že nebezpečná časť nástroja nemôže prekročiť určitú oblasť. Neobmedzenú prírubu nástroja možno použiť pri akejkolvek aplikácii, kde sú potrebné bezpečnostné roviny, napríklad pri zváraní alebo montáži.

**Príklad  
obmedzenia  
prírubby  
nástroja**

V tomto príklade sa vytvorí rovina X-Y s odchýlkou 300 mm pozdĺž kladnej osi Z vzhľadom na základný prvok.

Osu Z roviny si možno predstaviť ako „smerujúcu“ do oblasti s obmedzeným prístupom. Ak je bezpečnostná rovina potrebná napr. na povrchu stola, otočte rovinu o 3,142 rad alebo 180° okolo osi X alebo Y tak, aby sa obmedzená oblasť nachádzala pod stolom. (TIP: Zmeňte zobrazenie rotácie z „Vektor rotácie [rad]“ na „RPY [°]“)

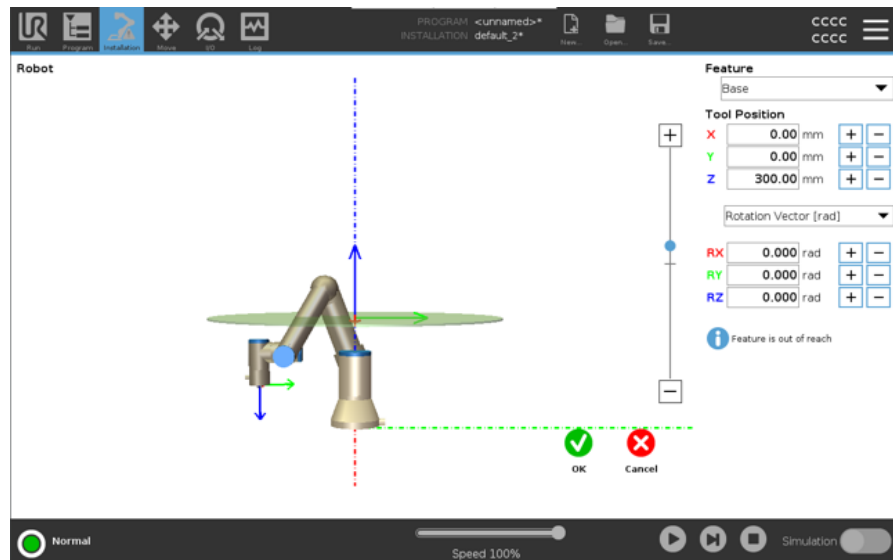

V prípade potreby je možné neskôr v bezpečnostných nastaveniach posunúť rovinu v kladnom alebo zápornom smere Z.

Keď ste s polohou roviny spokojní, ťuknite na položku OK.



## 10.4.1. Obmedzenie smeru nástroja

### Popis

Obrazovka smeru nástroja sa používa na obmedzenie uhla nasmerovania nástroja. Limit je definovaný kužeľom s fixnou orientáciou na základňu ramena robota. Pri pohybe ramena robota je nasmerovanie nástroja obmedzené tak, aby neprekročil definovaný kužeľ. Predvolené nasmerovanie nástroj sa zhoduje s osou Z výstupnej príruby nástroja. Dá sa upraviť spresnením uhlov naklonenia a misky. Pred konfiguráciou limitu treba v inštalácii robota definovať bod alebo rovinu. Funkcia sa dá následne skopírovať a os Z použiť ako stred kužeľa definujúceho limit.



### UPOZORNENIE

Konfigurácia nasmerovania nástroja vychádza z funkcií. Odporúčame vám vytvoriť si želanú funkciu(e) pred úpravou konfigurácie zabezpečenia, pretože po odomknutí Karty zabezpečenia sa rameno robota vypne a nové hodnoty sa nebudú dať definovať.

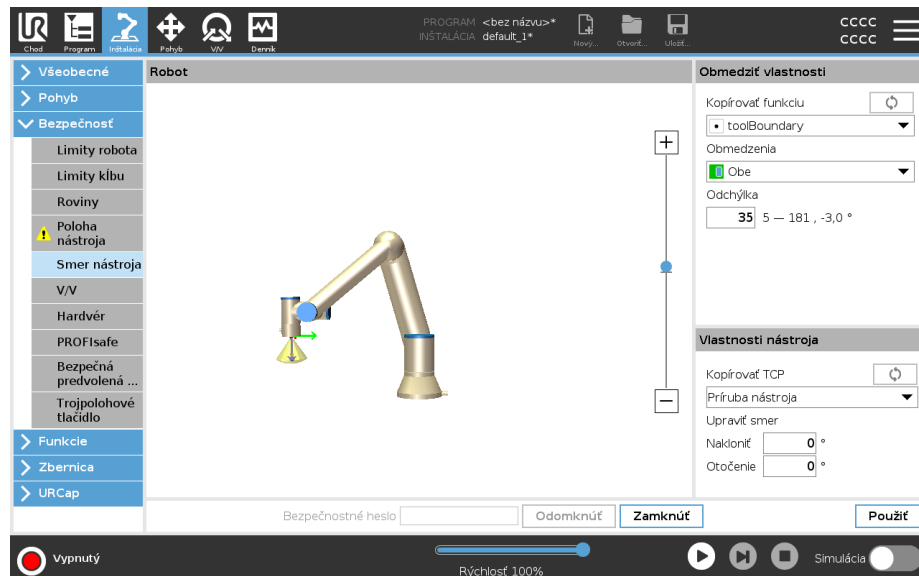

**Obmedziť vlastnosti**

Limit smeru nástroja má tri konfigurovateľné položky:

1. **Stred kužeľa:** Z rozbaľovacej ponuky môžete vybrať bod alebo rovinu, aby ste definovali stred kužeľa. Os Z vybratej funkcie sa použije ako smer, okolo ktorého sa kužeľ bude otáčať.
2. **Kužeľový uhol:** Môžete definovať, o koľko stupňov sa môže robot odchýliť od stredu.

Vypnutie limitu nasmerovania nástroja	Nikdy nie je aktívne
Nomálny limit nasmerovania nástroja	Aktívne len keď je bezpečnostný systém v <b>normálnom režime</b>
Znížený limit nasmerovania nástroja	Aktívny len vtedy, keď je systém zabezpečenia v <b>zníženom režime</b>
Normálny a znížený limit smeru nástroja	Aktívny, keď je systém zabezpečenia v <b>normálnom režime</b> , ako aj <b>zníženom režime</b> .

Konfigurácia nasmerovania nástroja sa dá vrátiť na predvolené hodnoty alebo zrušiť nastavením kópie funkcie späť na „Nedefinované“.

**Vlastnosti nástroja**

Body nástroja sú vopred nastavené na rovnaké nasmerovanie ako os Z jeho výstupnej príruby. Dajú sa upraviť nastavením dvoch uhlov:

- **Uhol naklonenia** : miera naklonenia osi Z výstupnej príruby smerom k osi X výstupnej príruby
- **Uhol otočenia** : Miera otočenia naklonenej osi Z okolo osi Z príruby pôvodného výstupu.

Prípadne sa dá os Z existujúceho TCP skopírovať vybratím TCP z rozbaľovacej ponuky.

## 10.4.2. Obmedzenie polohy nástroja

### Popis

Obrazovka Poloha nástroja umožňuje kontrolovanejšie obmedzovanie nástrojov a/alebo príslušenstva umiestneného na konci ramena robota.

- **Robot** je miesto, kde si môžete vizualizovať svoje úpravy.
- **Nástroj** je miesto, kde môžete definovať a nakonfigurovať nástroj až na dva nástroje.
- **Tool\_1** je predvolený nástroj definovaný hodnotami  $x=0,0$ ,  $y=0,0$ ,  $z=0,0$  a polomer=0,0. Tieto hodnoty predstavujú prírubu nástroja robota.

V časti Copy TCP (Kopírovať TCP) môžete tiež vybrať **Tool Flange** (Prírubu nástroja 1) a nechať hodnoty nástroja vrátiť na 0.

Predvolená guľa je definovaná na prírubu nástroja.

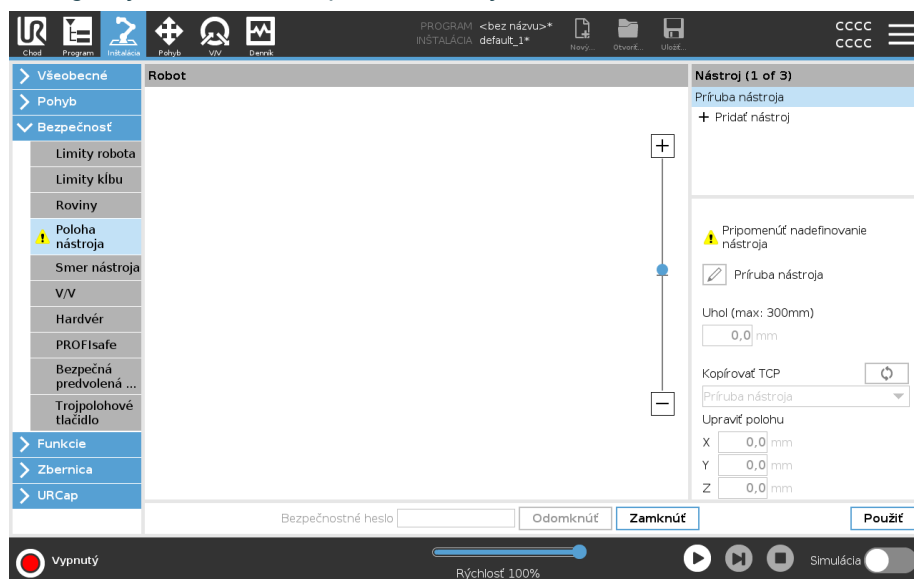

## Nástroje definované používateľom

V prípade nástrojov definovaných používateľom môže používateľ zmeniť:

- **Polomer** na zmenu polomeru gule nástroja. Pri použití bezpečnostných lietadiel sa berie do úvahy polomer. Ak bod v zóne prechádza cez redukovanú rovinu spustenia, robot sa prepne do redukovanej konfigurácie. Systém zabezpečenia bráni prechodu bodu v zóne cez bezpečnostnú rovinu.
- **Poloha** na zmenu polohy nástroja vzhľadom na prírubu nástroja robota. Poloha sa zvažuje pre bezpečnostné funkcie pre otáčky nástroja, silu nástroja, brzdnú dráhu a bezpečnostné roviny.

Existujúci stredový bod nástroja môžete použiť ako základ pre definovanie nových pozícií nástroja. Kópia existujúceho TCP, preddefinovaného v ponuke Všeobecné na obrazovke TCP, je prístupná v ponuke Pozícia nástroja v rozbaľovacom zozname Kopírovať TCP. Keď upravíte alebo upravíte hodnoty v vstupných poliach **Upraviť pozíciu**, názov TCP viditeľný v rozbaľovacom menu sa zmení na **vlastné**, čo naznačuje, že existuje rozdiel medzi skopírovaným TCP a skutočným limitným vstupom. Pôvodný TCP je stále k dispozícii v rozbaľovacom zozname a môžete ho zvoliť znova a zmeniť hodnoty späť na pôvodnú pozíciu. Výber v rozbaľovacej ponuke Kopírovať TCP neovplyvní názov nástroja.

Keď použijete obrazovku Pozícia nástroja, ak sa pokúsite upraviť skopírovaný TCP na obrazovke konfigurácie TCP, napravo od textu Kopírovať TCP sa zobrazí ikona varovania. To znamená, že TCP nie je synchronizovaný, t. j. informácie v poli vlastností nie sú aktualizované tak, aby odrážali zmeny, ktoré mohli byť vykonané v TCP. TCP sa dá synchronizovať ťuknutím na ikonu synchronizácie.

TCP nemusí byť synchronizovaný, aby bolo možné úspešne definovať a používať nástroj.

Nástroj môžete premenovať stlačením karty ceruzky vedľa zobrazeného názvu nástroja. Môžete tiež určiť polomer s povoleným rozsahom 0-300 mm. Limit sa zobrazí na paneli grafiky ako bod alebo guľa v závislosti od veľkosti polomeru.

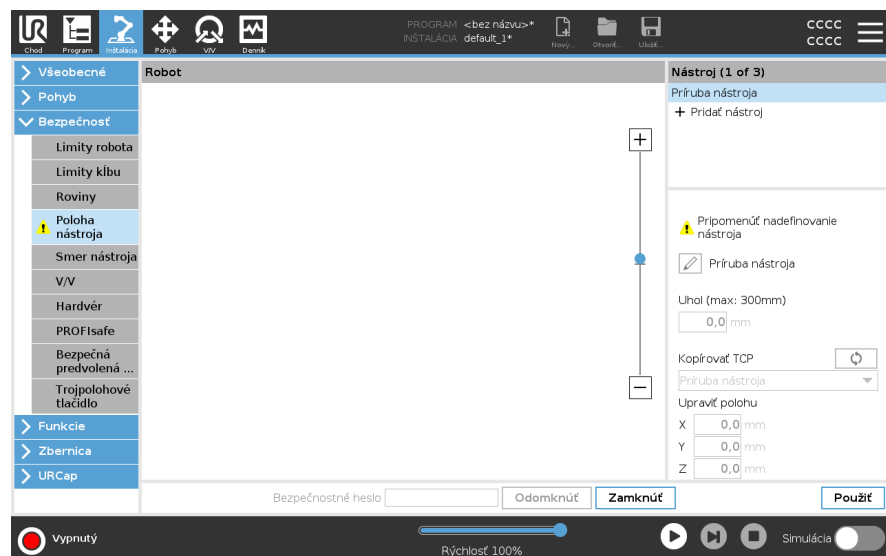

**Výstraha  
polohy  
nástroja**

Aby sa bezpečnostná rovina správne spustila, keď sa nástroj TCP priblíži k bezpečnostnej rovine, musíte v rámci nastavení zabezpečenia nastaviť polohu nástroja.

Výstraha zostáva na polohe nástroja, ak:

- Nepodarí sa vám pridať nový nástroj v časti Príruba nástroja.

Nastavenie polohy nástroja

1. V hlavičke klepnite na **Inštalácia**.
2. Na ľavej strane obrazovky v časti Bezpečnosť ťuknite na **Poloha nástroja**.
3. Na pravej strane obrazovky vyberte položku **Pridať nástroj**.
  - Nový pridaný nástroj má predvolený názov: **Tool\_x**.
4. Ťuknutím na tlačidlo úprav premenujte **Tool\_x** na niečo lepšie identifikovateľné.
5. Upravte Zatáčku a Polohu tak, aby zodpovedali polohe nástroja, ktorý práve používate, alebo použite rozbaľovaciu ponuku Kopírovať TCP a vyberte TCP z Všeobecných nastavení> a nastavení TCP, ak bolo definované.

**Príklad výstrahy polohy nástroja**

V tomto príklade je nastavený polomer 0,8 mm a poloha TCP na XYZ [20, 0, 400] v milimetroch. Voliteľne môžete zvoliť možnosť „Kopírovať TCP“ pomocou rozbaľovacej ponuky, ak už bola nastavená v ->Všeobecné nastavenia/TCP. Po ťuknutí na tlačidlo Použiť v pravom dolnom rohu obrazovky je HOTOVO.

Varovanie na tlačidle Poloha nástroja znamená, že nástroj nie je pridaný pod prírubou nástroja.

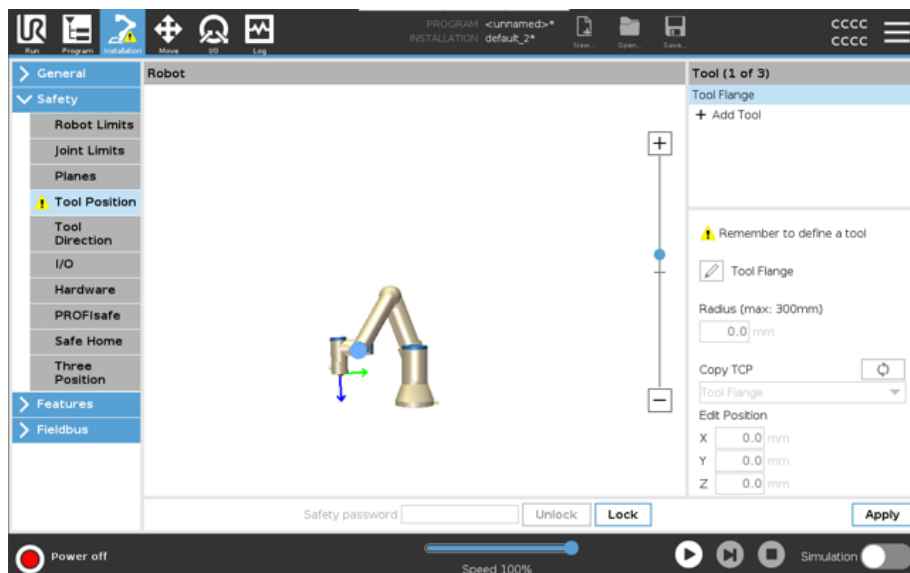

Tlačidlo Poloha nástroja bez výstrahy znamená, že je pridaný nástroj (iný ako prírubu nástroja).

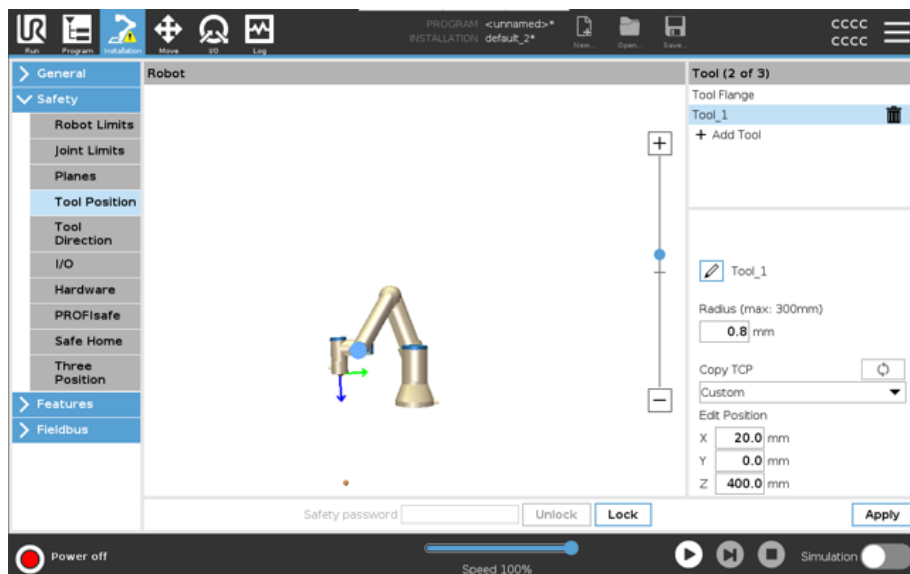

# 11. Prvý program

---

## Popis

Program je zoznam príkazov, ktoré hovoria robotovi, čo má robiť. Pri väčšine úloh sa celé programovanie vykonáva pomocou softvéru PolyScope. PolyScope umožňuje naučiť rameno robota, ako sa má pohybovať, s použitím série traťových bodov tvoriacich trať, po ktorej sa má rameno robota pohybovať.

Na presun ramena robota do želanej polohy použite kartu Pohyb alebo ho pohyb naučte presunutím ramena na miesto, pričom stlačte a podržte tlačidlo Voľný chod v hornej časti ručného ovládacieho panela.

Môžete vytvoriť program, ktorý bude v určitých bodoch na dráhe robota vysielat' V/V signály do iných strojov a vykonávať príkazy, napríklad **if... then** alebo **loop**, a to na základe premenných a V/V signálov.

## Vytvorenie jednoduchého programu

Jedná sa o jednoduchý skúšobný program, ktorý ukazuje, aké jednoduché je používať robota UR. Za predpokladu, že prostredie je bezpečné a používateľ je veľmi opatrný. Nezvyšujte rýchlosť alebo zrýchlenie nad predvolené hodnoty. Pred umiestnením robota do prevádzky vždy vykonajte hodnotenie rizík.

1. Na PolyScope v hlavičke **File Path** klepnite na **New...** a vyberte **Program**.
2. V časti Základné klepnite na **Waypoint** a pridajte waypoint do stromu programov. Do stromu programov sa pridá aj predvolený MoveJ.
3. Vyberte nový traťový bod a na karte Príkaz ťuknite na položku **Traťový bod**.
4. Na obrazovke Presunúť nástroj presuňte rameno robota stlačením šípok pohybu. Rameno robota môžete presunúť aj podržaním tlačidla Freedrive a potiahnutím ramena robota do požadovaných polôh.
5. Akonáhle je rameno robota v polohe, stlačte **OK** a nový traťový bod sa zobrazí ako **Waypoint\_1**.
6. Postupujte podľa krokov 2 až 5 a vytvorte **Waypoint\_2**.
7. Vyberte položku **Waypoint\_2** a stláčajte šípku Move Up, až kým nebude nad položkou **Waypoint\_1**, aby ste zmenili poradie pohybov.
8. Stojte voľne, podržte tlačidlo núdzového zastavenia a v päte PolyScope stlačte tlačidlo **Play**, aby sa robotické rameno mohlo pohybovať medzi **Waypoint\_1** a **Waypoint\_2**.  
Gratulujeme! Teraz ste vytvorili svoj prvý robotický program, ktorý presúva rameno robota medzi dvoma danými smerovými bodmi.



### UPOZORNENIE

Poloha singularity môže zabrániť tomu, aby sa rameno robota pohybovalo do mnohých pozícií/orientácií, a môže blokovat pohyb ramena robota.

- Vyhnite sa umiestneniu ramena robota do polohy singularity

Podrobnejšie informácie nájdete v časti o singularite.



### UPOZORNENIE

Dávajte pozor, aby robot nenarazil do seba samého ani do žiadneho iného predmetu, pretože by to mohlo spôsobiť jeho poškodenie.



### VAROVANIE

Udržiavajte vašu hlavu a trup mimo dosahu (pracovný priestor) robota. Nedávajte prsty tam, kde môžu byť zachytené.

## 11.1. Karta Chod

### Popis

Karta **Run** umožňuje vykonávať jednoduché operácie a monitorovať stav vášho robota. Môžete načítať, prehrávať, pozastaviť a zastaviť program, ako aj sledovať premenné. Karta Chod je najužitočnejšia, keď je program vytvorený a robot je pripravený na prevádzku.

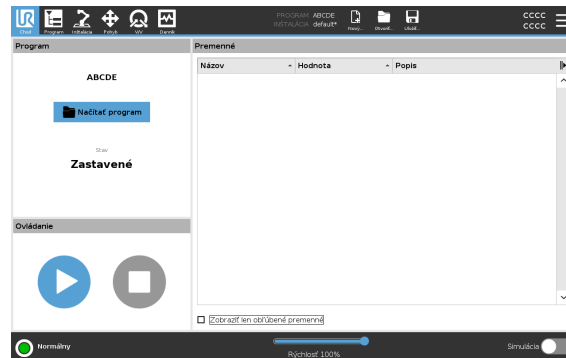

### Program

Panel Program zobrazuje názov a stav aktuálneho programu.

### Načítanie nového programu

1. V paneli Program ťuknite na **Načítať program**.
2. Zo zoznamu vyberte požadovaný program.
3. Ťuknutím na položku **Otvoriť** načítate nový program.

Premenné, ak sú prítomné, sa zobrazia pri prehrávaní programu.

### Premenné

Podokno Premenné zobrazuje zoznam premenných, ktoré programy používajú na ukladanie a aktualizáciu hodnôt počas prevádzky.

- Programové premenné patria k programom.
- Premenné inštalácie patria k inštaláciám, ktoré je možné zdieľať medzi rôznymi programami. Rovnakú inštaláciu je možné použiť s viacerými programami.

Všetky premenné programu a inštalácie premenné vo vašom programe sa zobrazujú v podokne Premenné ako zoznam, v ktorom je uvedený názov, hodnota a popis premennej.

### Popisy premenných

K premenným môžete pridať informácie pridaním popisu premennej v stĺpci Popis. Popisy premenných môžete použiť na sprostredkovanie účelu premennej a/alebo významu jej hodnoty operátorom, ktorí používajú obrazovku karty Chod a/alebo iným programátorom.

Popisy premenných (ak sa používajú) môžu mať maximálne 120 znakov a zobrazujú sa v stĺpci Popis zoznamu premenných na obrazovke karty Chod a na obrazovke karty Premenné.

**Obľúbené premenné**

Vybrané premenné môžete zobraziť pomocou možnosti **Zobraziť len obľúbené premenné**.

Zobrazenie obľúbených premenných

1. V časti Premenné začiarknite políčko **Zobraziť iba obľúbené premenné**.
2. Znova začiarknite **Zobraziť iba obľúbené premenné**, aby sa zobrazili všetky premenné.

Na karte Chod nemôžete nastaviť obľúbené premenné, môžete si ich len zobraziť. Určenie obľúbených premenných závisí od typu premennej.

**Určenie obľúbených programových premenných**

1. V hlavičke klepnite na **Program**.  
Premenné sú uvedené pod **Nastavenie premennej**.
2. Vyberte požadované premenné.
3. Začiarknite políčko **Obľúbená premenná**.
4. Ťuknutím na položku **Chod** sa vrátite k zobrazeniu premennej.

**Určenie obľúbených inštalačných premenných**

1. V hlavičke ťuknite na možnosť **Inštalácia**.
2. V časti Všeobecné vyberte položku **Premenné**.  
Premenné sú uvedené v časti **Inštaláčnne premenné**.
3. Vyberte požadované premenné.
4. Začiarknite políčko **Obľúbená premenná**.
5. Ťuknutím na položku **Chod** sa vrátite k zobrazeniu premennej.

**Zbalenie/rozbalenie stĺpca Popis**

Popis premennej sa v prípade potreby rozdelí na viac riadkov, aby sa zmestil do šírky stĺpca Popis. Stĺpec Popis môžete tiež zbaliť a rozbaľiť pomocou tlačidiel uvedených nižšie.

Zbalenie/rozbalenie stĺpca Popis

1. Ťuknutím na  zbalíte stĺpec Popis.
2. Ťuknutím na  rozbalíte stĺpec Popis.

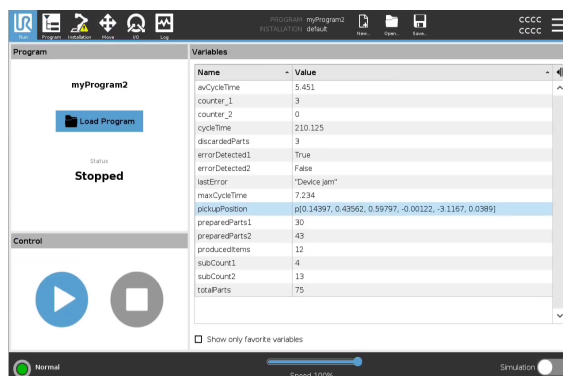
**Zbalený stĺpec Popis**

## Rozbalený stípec



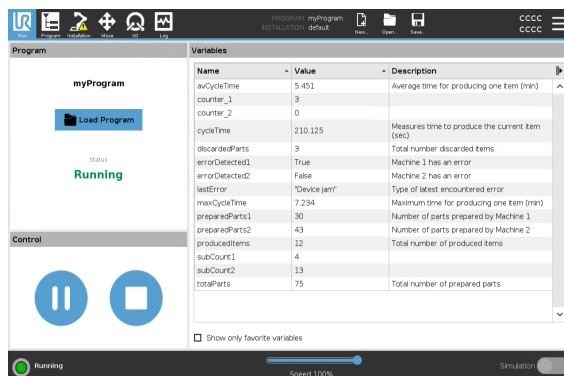

### Popis



### Ovládanie

Ovládacia tabla umožňuje ovládať spustený program. Program môžete prehrávať a zastaviť alebo pozastaviť a obnoviť pomocou tlačidiel uvedených v tabuľke nižšie:

- Tlačidlo Prehrať, tlačidlo Pozastaviť a tlačidlo Obnoviť sú kombinované.
- Keď je program spustený, tlačidlo Prehrať sa zmení na Pozastaviť.
- Tlačidlo Pozastaviť sa zmení na Obnoviť.

Tlačidlo	Funkcia
 <b>Play</b>	Prehranie programu 1. V časti Ovládanie ťuknite na položku <b>Play</b> a spustíte program od začiatku.
 <b>Obnoviť</b>	Obnovenie pozastaveného programu 1. Ak chcete pokračovať v spúšťaní pozastaveného programu, klepnite na <b>Pokračovať</b> .
 <b>Zastaviť</b>	Zastavenie programu 1. Klepnutím na <b>Zastaviť</b> zastavíte spustený program Nemôžete obnoviť zastavený program. Program môžete reštartovať ťuknutím na tlačidlo <b>Play</b> .
 <b>Pozastaviť</b>	Pozastavenie programu 1. Ťuknutím na možnosť <b>Pozastaviť</b> pozastavíte program v určitom bode. Pozastavený program môžete obnoviť.

## 11.2. Posunúť robota do správnej polohy

<b>Popis</b>	<p>Ak sa rameno robota musí pred spustením programu presunúť do konkrétnej východiskovej polohy alebo ak sa počas úpravy programu pohybuje k traťovému bodu, otvorte si obrazovku <b>Posunúť robot do správnej polohy</b>.</p> <p>V prípadoch, keď obrazovka <b>Presunúť robota do Polohy</b> nemôže presunúť Rameno robota do počiatočnej polohy programu, presunie sa na prvý bod trasy v strome programu. Rameno robota sa môže presunúť do nesprávnej polohy, ak:</p> <ul style="list-style-type: none"> <li>• Pred vykonaním prvého ťahu sa počas vykonávania programu zmení póza TCP, póza prvku alebo póza traťového bodu prvého pohybu.</li> <li>• Prvý bod trasy sa nachádza vo vnútri uzla stromu programov If alebo Switch.</li> </ul>
<b>Prístup k obrazovke Presunúť robota do polohy</b>	<ol style="list-style-type: none"> <li>1. Ťuknite na kartu Spustiť v záhlaví.</li> <li>2. V <b>Footer</b> Ťuknite na <b>Play</b> pre prístup k obrazovke <b>Move Robot into Position</b>.</li> <li>3. Pri interakcii s animáciou a reálnym robotom postupujte podľa pokynov na obrazovke.</li> </ol>
<b>Posunúť robota do</b>	<p>Podržaním <b>Presuňte robota do:</b>, aby ste posunuli rameno robota do počiatočnej polohy. Animované robotické rameno zobrazené na obrazovke zobrazuje požadovaný pohyb, ktorý sa má vykonať.</p>
	<div style="display: flex; align-items: center;">  <div> <p><b>UPOZORNENIE</b></p> <p>Kolízia môže poškodiť robota alebo iné zariadenie. Porovnajte animáciu s polohou skutočného ramena robota, aby ste sa uistili, že rameno robota môže bezpečne vykonať pohyb bez kolízie s akýmikoľvek prekážkami.</p> </div> </div>
<b>Manuálne</b>	<p>Ťuknutím na položku <b>Manual</b> (Manuál 1) prejdete na obrazovku <b>Move</b> (2 Presunúť 3), na ktorej je možné pohybovať ramenom robota pomocou šípok Presunúť nástroj a/alebo nakonfigurovať súradnice polohy nástroja a polohy kĺbu.</p>

## 11.3. Používanie karty Program

### Popis

Na karte Program sa vytvárajú a upravujú programy robotov. Sú tu dve hlavné oblasti:

- Ľavá strana obsahuje uzly programu, ktoré môžete pridať do programu robota. Môžete použiť rozbaľovacie ponuky Základné, Rozšírené a Šablóna úplne vľavo. Môžete použiť rozbaľovacie ponuky Základné, Rozšírené a Šablóna úplne vľavo.
- Pravá strana obsahuje konfiguráciu uzlov programu, ktoré môžete pridať do svojho programu. Môžete použiť možnosti Príkaz, Grafika a Premenné.

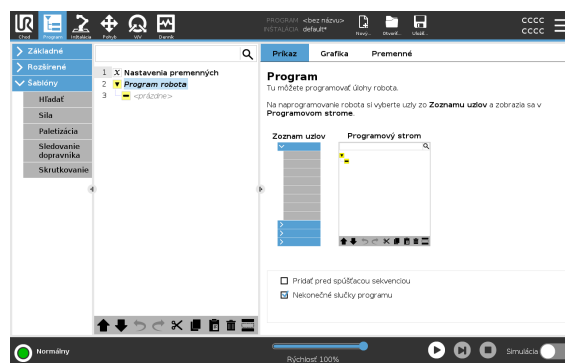

### Strom programu

Strom programu sa vytvára pri pridávaní uzlov programu do programu. Pomocou karty Príkaz môžete konfigurovať funkčnosť pridaných uzlov programu.

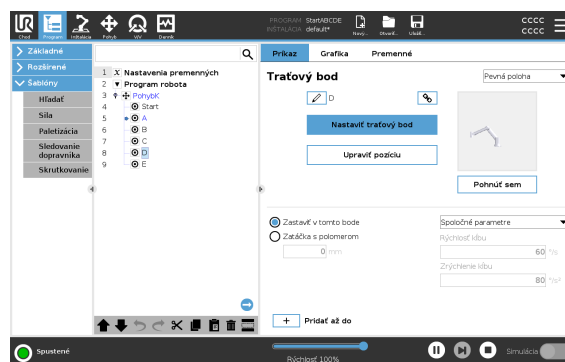

### Pridávanie uzlov programu

- Nemôžete spustiť prázdny strom programu alebo program obsahujúci nesprávne nakonfigurované uzly programu.
- Nesprávne nakonfigurované uzly programu sú zvýraznené žltou farbou.
- Správne nakonfigurované uzly programu sú zvýraznené bielou farbou.

**Indikácia  
vykonávania  
programu**

Priebeh dlhého programu robota môžete sledovať pomocou aktívneho uzla programu.

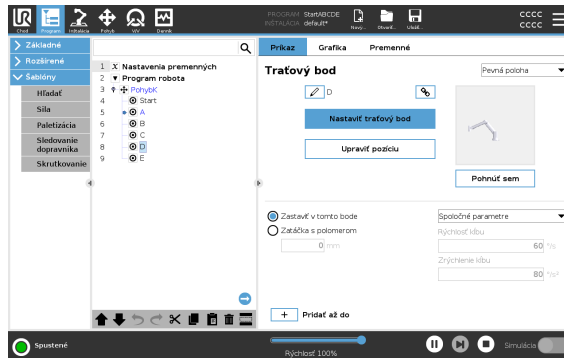

Počas behu programu je práve vykonávaný uzol programu označený malou ikonou vedľa uzla.

Cesta vykonania je zvýraznená modrou šípkou ➡.

Ťuknutím na ikonu ➡ v rohu programu môžete sledovať vykonávaný príkaz













**Tlačidlo  
Vyhľadať**

Môžete tiež vyhľadať konkrétny príkaz/programový uzol. To je užitočné, keď máte dlhý program s mnohými rôznymi programovými uzlami.

## 11.4. Panel s nástrojmi pre programový strom

**Popis** S uzlami programov, ktoré boli pridané do stromu programov, môžete pracovať pomocou ikon v spodnej časti stromu programov.

**Ikony na paneli nástrojov Programový strom** Na úpravu programového stromu použite panel s nástrojmi v jeho spodnej časti.

Zrušiť & Znovu	 	vrátenie a zopakovanie zmien v príkazoch.
Presun nahor & Presun nadol	 	mení polohu uzla.
Vystrihnúť		vystrihne uzol a umožňuje ho použiť pri iných úkonoch (nap. vložiť ho na iné miesto v programovom strome).
Kopírovať		skopíruje uzol a umožňuje ho použiť pri iných akciách (nap. prilepiť ho na iné miesto v programovom strome).
Prilepiť		vloží uzol, ktorý ste predtým vystrihli alebo skopírovali.
Odstrániť		odstráni uzol zo stromu programov.
Potlačiť		potlačí konkrétne uzly v strome programov.
Tlačidlo Vyhľadať	 	vyhľadáva v strome programov. Ťuknutím na ikonu  vyhľadávanie ukončíte.

## 11.5. Používanie vybraných uzlov programu

**Popis** Program robota môžete spustiť z ktoréhokoľvek uzla programu v strome programov. To je užitočné, keď testujete svoj program.

Keď je robot v manuálnom režime, môžete povoliť spustenie programu od vybraného uzla alebo môžete spustiť celý program od začiatku.

**Prehrať od výberu** Tlačidlo Prehrať v pätičke poskytuje možnosti, ako spustiť program. Na obrázku nižšie je vybrané tlačidlo **Prehrať** a zobrazí sa **Prehrať z výberu**.

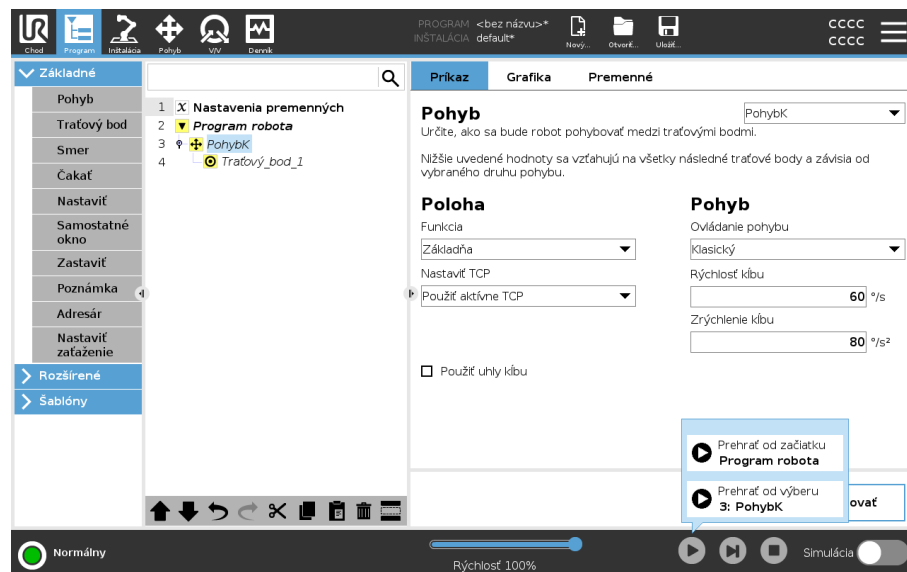

- Program môžete spustiť iba z uzla v strome programov robota. Ak program nie je možné spustiť od určitého uzla, možnosť **Prehrať od výberu** sa zastaví. Program sa tiež zastaví a zobrazí chybové hlásenie, ak sa pri prehrávaní programu z vybraného uzla vyskytne nepriradená premenná.
- V podprograme môžete použiť **Prehrať od výberu**. Po skončení podprogramu sa vykonávanie programu zastaví.
- **Prehrať od výberu** nemôžete použiť s vláknom, pretože vlákna vždy začínajú od začiatku.

- Prehranie programu od vybraného uzla**
1. V programovom strome vyberte uzol.
  2. V pätičke ťuknite na **Prehrať**.
  3. Ťuknutím na **Prehrať od výberu** môžete spustiť program od uzla v programovom strome.

**Príklad** Zastavený program môžete znova spustiť z konkrétneho uzla.

## 11.6. Používanie základných uzlov programu

**Popis** Základné programové uzly sa používajú na vytváranie jednoduchých robotických aplikácií. Niektoré základné programové uzly sa používajú aj na organizáciu a vytváranie komentárov v programe robota. To môže byť celkom užitočné, ak ide o obsiahly robotický program.

## 11.7. Základné uzly programu: Presun

**Popis** Príkaz Pohyb umožňuje robotovi presunúť sa z bodu A do bodu B. Spôsob pohybu robota je dôležitý pre úlohu, ktorú robot vykonáva. Keď do stromu programov pridáte Pohyb, v pravej časti obrazovky sa zobrazí panel Pohyb. Možnosti na paneli Pohyb vám umožňujú konfigurovať pohyb a pripojený traťový bod.

**Nastavenia rýchlosti** Spoločné parametre, ktoré sa vzťahujú na typy pohybov, sú maximálna rýchlosť kĺbu a zrýchlenie kĺbu.

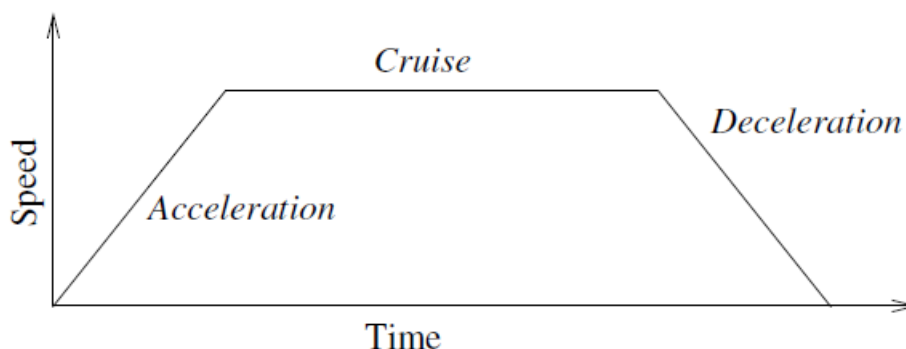

1.1: Rýchlostný profil pre pohyb. Krivka je rozdelená do troch segmentov: zrýchlenie, cestovné a spomalenie. Úroveň fázy cruise je daná nastavením rýchlosti pohybu, zatiaľ čo strmosť fázy zrýchlenia a spomalenia je daná parametrom zrýchlenia.

OptiMove je možnosť ovládania pohybu, ktorá špecifikuje rýchlosť a zrýchlenie robota pri zachovaní hardvérových limitov. To znamená, že optimálny pohyb robota neprekračuje požadované limity.

Takže 100 % je percento maximálnej rýchlosti a zrýchlenia v rámci hardvérových limitov.

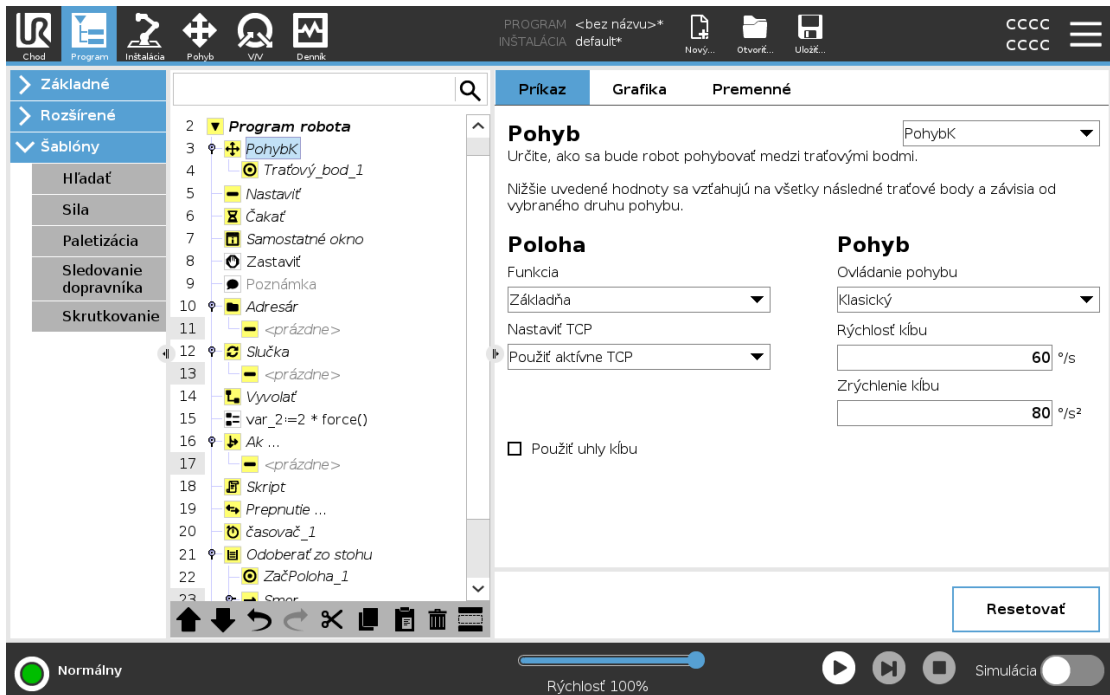

Copyright © 2009-2025 od Universal Robots A/S. Všetky práva vyhradené.

### Príkazy na presun

Príkaz Pohyb riadi pohyb robota prostredníctvom traťových bodov. Traťové body sa pridávajú automaticky, keď do programu pridáte príkazy Pohybu. Pomocou funkcie Pohybu môžete tiež nastaviť zrýchlenie a rýchlosť pohybu ramena robota medzi traťovými bodmi.

Robot sa pohybuje pomocou štyroch príkazov Pohyb, ktoré sú opísané v nasledujúcich častiach:

- [PohybJ below](#)
- [PohybL on the facing page](#)
- [PohybP on the facing page](#)
- [PohybVKruhu na strane 165](#)

### PohybJ

Príkaz PohybJ vytvorí pohyb z bodu A do bodu B, ktorý je pre robota optimálny. Pohyb nemusí byť priamy medzi bodmi A a B, ale optimálny pre počiatočnú a konečnú polohu kĺbov. PohybJ vykonáva pohyby, ktoré sú vypočítané v priestore kĺbov ramena robota. Kĺby sa ovládajú tak, aby skončili pohyb v tom istom čase. Výsledkom tohto typu pohybu je zakrivená dráha, ktorú má nástroj sledovať.

- Ak chcete pridať PohybJ**
1. V stromovom usporiadaní programu robota vyberte miesto, do ktorého chcete pridať príkaz Pohyb.
  2. V časti Základné ťuknite na položku **Pohyb** a pridajte uzol pohybu spolu s traťovým bodom.
  3. Vyberte pohybový uzol.
  4. V rozbaľovacej ponuke vyberte PohybJ.

- Pridanie možnosti PohybJ s OptiMove**
1. V stromovom usporiadaní programu robota vyberte požadovaný uzol pohybu alebo uzol traťového bodu.
  2. V rozbaľovacej ponuke Ovládanie pohybu vyberte položku **OptiMove**.
  3. Pomocou posuvníka nastavte rýchlosť.
  4. Ak chcete zachovať prepojenie nastavení, môžete vybrať možnosť **Škálované zrýchlenie**.  
Ak chcete nezávisle upraviť nastavenia, môžete zrušiť výber **Škálované zrýchlenie**.

**Používanie funkcie Použiť uhly kĺbov** Keď používate PohybJ na definovanie traťového bodu, môžete použiť funkciu Použiť uhly kĺbov ako alternatívu k 3D pozícii.

Traťové body definované pomocou funkcie Použiť uhly kĺbu sa neupravujú, ak sa program presunie medzi robotmi. To je užitočné, ak inštalujete svoj program do nového robota.

Použitím možnosti Použiť uhly kĺbov je funkcia a možnosť TCP nedostupná.

**PohybL** Príkaz PohybL vytvára pohyb, ktorý je priamkou z bodu A a bodu B. PohybL lineárne presúva stredový bod nástroja (TCP) medzi traťovými bodmi. To znamená, že každý kĺb vykonáva zložitejší pohyb, aby udržal nástroj na priamej dráhe.

- Ak chcete pridať PohybL**
- Pridanie pohybu PohybL je podobné ako pridanie pohybu PohybJ.
1. V stromovom usporiadaní programu robota vyberte miesto, do ktorého chcete pridať príkaz PohybL.
  2. V časti Základné ťuknite na položku Pohyb a z rozbaľovacej ponuky vyberte položku PohybL.

Pridanie pohybu PohybL pomocou OptiMove je tiež podobné ako pridanie pohybu PohybJ pomocou OptiMove.

Po výbere uzla jednoducho prejdite do rozbaľovacieho zoznamu Ovládanie pohybu a vyberte položku OptiMove.

**PohybP** Príkaz PohybP vytvorí pohyb s konštantnou rýchlosťou medzi traťovými bodmi. Zákruta medzi traťovými bodmi je povolená, aby sa zabezpečila konštantná rýchlosť.

**Ak chcete pridať PohybP**

Pridanie pohybu PohybP je podobné ako pridanie pohybu PohybJ alebo PohybL.

1. V stromovom usporiadaní programu robota vyberte miesto, do ktorého chcete pridať príkaz PohybP.
2. V časti Základné ťuknite na položku Pohyb a z rozbaľovacej ponuky vyberte položku PohybP.

Pridanie pohybu PohybP pomocou OptiMove je tiež podobné ako pridanie pohybu PohybJ pomocou OptiMove.

Po výbere uzla jednoducho prejdite do rozbaľovacieho zoznamu Ovládanie pohybu a vyberte položku OptiMove.

**Podrobnosti**

PohybP spôsobí lineárny pohyb nástroja konštantnou rýchlosťou s kruhovými zatáčkami a je určený na určité operácie v rámci procesov, ako napríklad lepenie alebo dávkovanie. Veľkosť polomeru zmesi je predvolene zdieľaná hodnota medzi všetkými traťovými bodmi. Menšia hodnota spôsobí, že cesta bude ostrejšia, zatiaľ čo vyššia hodnota spôsobí, že cesta bude hladšia. Kým sa rameno robota pohybuje medzi traťovými bodmi konštantnou rýchlosťou, riadiaca skrinka robota nemôže čakať na vstupno-výstupnú operáciu ani na operáciu operátora. Ak tak urobíte, môže to zastaviť pohyb ramena robota alebo spôsobiť zastavenie robota.

**PohybVKruhu**

Príkaz PohybVKruhu vytvára kruhový pohyb vytvorením polkruhu.

Príkaz PohybVKruhu môžete pridať iba prostredníctvom príkazu PohybP.

**Pridanie pohybu PohybVKruhu**

1. V stromovom usporiadaní programu robota vyberte miesto, do ktorého chcete pridať príkaz Pohyb.
2. V časti Základné ťuknite na **Pohyb**.  
Do programu robota pridáte traťový bod aj s pohybovým uzlom.
3. Vyberte pohybový uzol.
4. V rozbaľovacej ponuke vyberte PohybP.
5. Klepnite na **Pridať pohyb v kruhu**
6. Vyberte režim orientácie.

**Podrobnosti**

Robot začne kruhový pohyb zo svojej aktuálnej pozície alebo počiatočného bodu a pohybuje sa cez bod CezBod určený na kruhovom oblúku až po KoncovýBod, ktorý ukončí kruhový pohyb.

Režim sa používa na prepočítanie orientácie nástroja cez kruhový oblúk.

Režim môže byť:

- Fixný: na definovanie orientácie nástroja sa použije len počiatočný bod.
- Neobmedzený: východzí bod sa zmení na EndPoint a zadefinuje orientáciu nástroja.

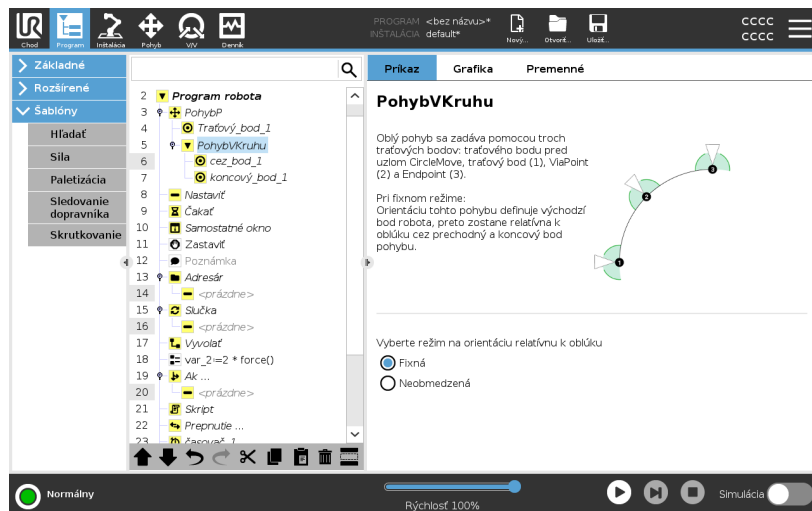
**Používanie funkcie Nastaviť TCP**

Toto nastavenie použijete, ak potrebujete zmeniť TCP počas programovania robota. Toto je potrebné, ak potrebujete počas programu robota manipulovať s dvoma rôznymi objektmi. Spôsob pohybu robota sa upravuje v závislosti od toho, ktorý TCP je nastavený ako aktívny TCP.

**Ignorovať aktívny TCP** umožňuje nastaviť tento pohyb vo vzťahu k príruke nástroja.

**Nastavenie TCP v pohybe**

1. Prejdite na obrazovku Program Tab a nastavte TCP používaný pre waypoints.
2. V časti Command (Príkaz) v rozbaľovacej ponuke vpravo vyberte typ Move (Presunúť).
3. V časti Move (Presunúť) vyberte možnosť v rozbaľovacej ponuke **Set TCP** (Nastaviť TCP 1).
4. Vyberte **Použiť aktívny TCP** alebo vyberte **TCP definovaný používateľom**. Môžete tiež zvoliť **Ignorovať aktívny TCP**.

**Prvok** Medzi traťovými bodmi môžete použiť prvok, aby si program zapamätal súradnice nástroja. Toto je užitočné, keď nastavujete traťové body (pozri [Funkcie](#)).

Prvok môžete použiť v nasledujúcich prípadoch:

- Prvok nemá vplyv na relatívne traťové body. Relatívny pohyb sa vždy vykonáva vzhľadom na orientáciu **Základne**.
- Keď sa rameno robota presunie na variabilný traťový bod, stredový bod nástroja (TCP) sa vypočíta ako súradnice premennej v priestore vybranej funkcie. Preto sa pohyb ramena robota pre variabilný traťový bod zmení, ak je vybraná iná funkcia.
- Polohu prvku môžete zmeniť počas behu programu priradením polohy do príslušnej premennej.

**Zdieľané parametre v príkaze Pohyb**

Zdieľané parametre v pravom dolnom rohu obrazovky Pohyb sa vzťahujú na pohyb z predchádzajúcej polohy ramena robota do prvého traťového bodu pod daným príkazom a odtiaľ do jednotlivých nasledujúcich traťových bodov. Nastavenia príkazu Pohyb sa nevzťahujú na dráhu z posledného traťového bodu pod daným príkazom Pohyb.

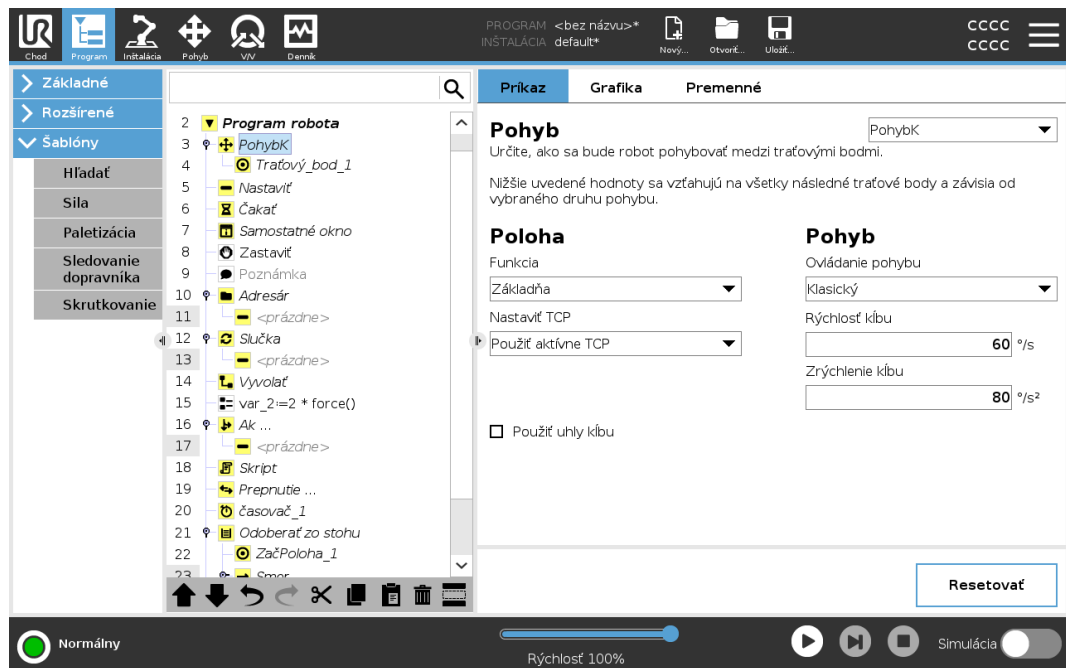

## 11.8. Základné uzly programu: Traťové body

**Popis** Traťové body sú jednou z najdôležitejších častí robotického programu, ktoré robotickému ramenu hovoria, kam sa má postupne pohybovať.

### Pridanie traťových bodov

Traťový bod trasy sprevádza príkaz Pohyb, takže pre prvý traťový bod je potrebné pridať Pohyb.

### Pridanie traťového bodu do programu robota

1. V programe robota vyberte miesto, do ktorého chcete pridať príkaz Pohyb.
2. V časti Základné ťuknite na **Pohyb**.

Do programu robota pridáte traťový bod aj s pohybovým uzlom.

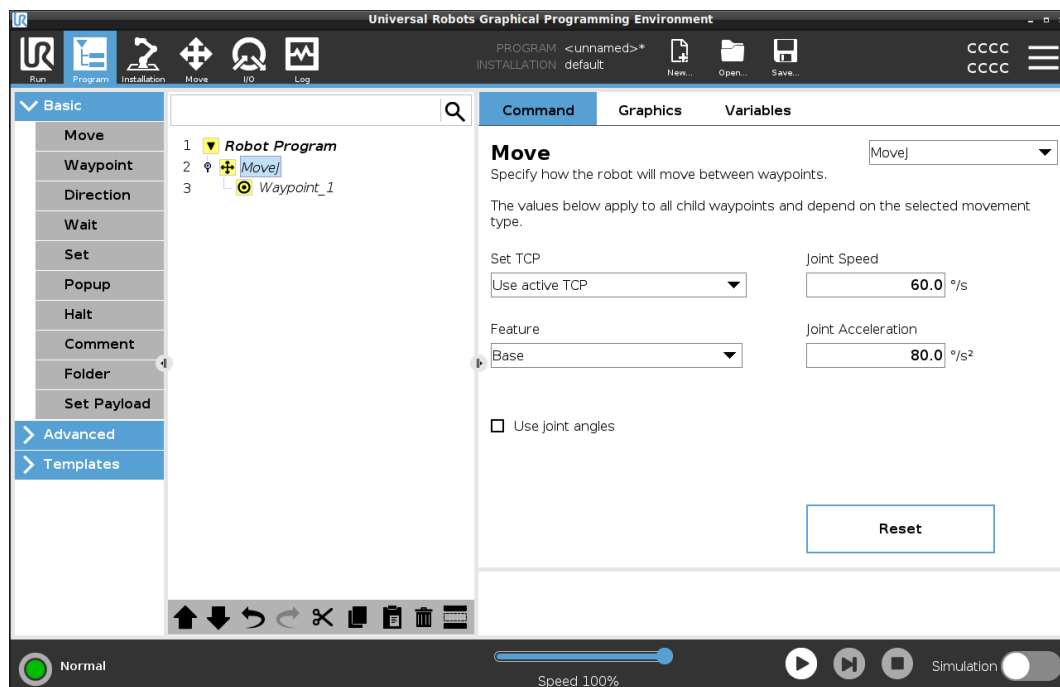

Pridanie ďalších traťových bodov k príkazu Pohyb alebo traťovému bodu

1. V programe robota vyberte uzol Pohyb alebo uzol traťový bod.
2. V časti Základné ťuknite na **Traťový bod**.  
Dodatočný traťový bod sa pridá do uzla Pohyb. Tento traťový bod je súčasťou príkazu Pohyb.

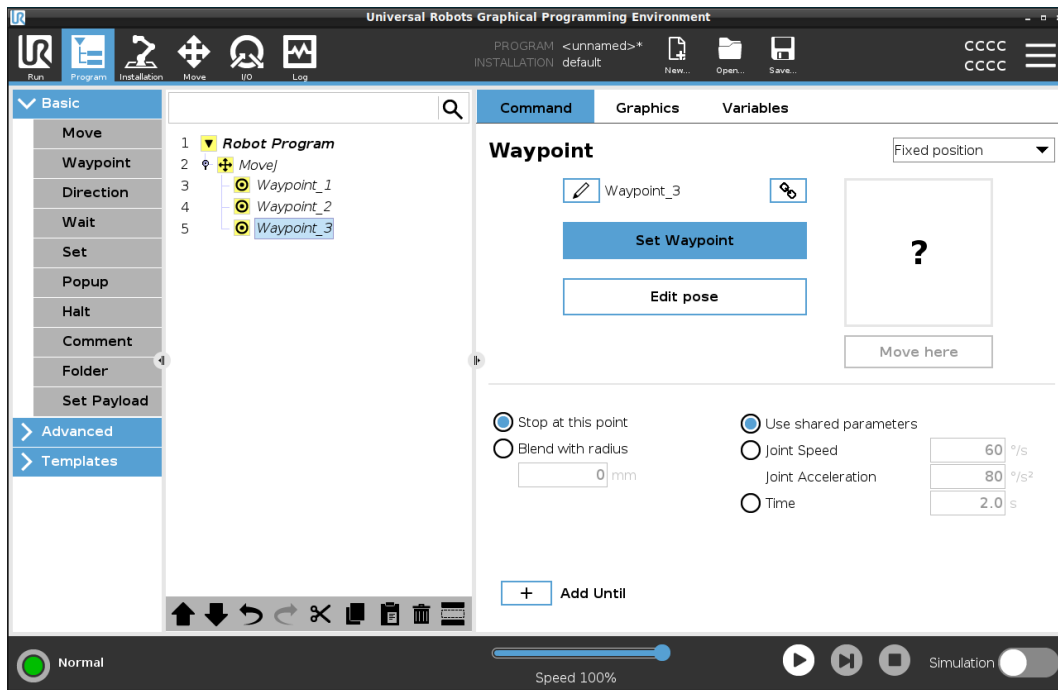

Dodatočný traťový bod sa pridá pod traťový bod, ktorý ste vybrali v programe robota.

**Podrobnosti**

Použitie traťových bodov znamená použitie naučeného vzťahu medzi funkciou a TCP v príkaze Pohyb. Vzťah medzi funkciou a TCP aplikovaný na aktuálne vybranú funkciu dosiahne požadovanú polohu TCP. Robot vypočíta, ako polohovať rameno, aby aktuálne aktívne TCP dosiahlo požadovanú polohu TCP.

Copyright © 2009-2025 od Universal Robots A/S. Všetky práva vyhradené.

## 11.9. Používanie karty Pohyb

**Popis**

Na priamy pohyb ramena robota, a to buď presúvaním alebo otáčaním robotického nástroja, alebo individuálnym pohybom kĺbov robota, použite obrazovku s kartou Pohyb.

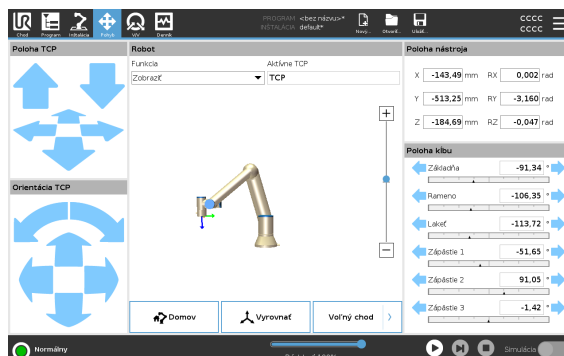

<b>Ak chcete použiť šípky nástroja Presunúť</b>	<p>Podržte stlačenú ktorúkoľvek zo šípok v časti <b>Pohyb nástroja</b>, aby ste rameno robota posunuli príslušným smerom.</p> <ul style="list-style-type: none"> <li>• <b>Šípky presunu</b> (hore) posunú hrot príruby nástroja príslušným smerom.</li> <li>• <b>Šípky otáčania</b> (dole) menia orientáciu nástroja na príslušný smer. Bod rotácie je bod v strede nástroja (TCP), t.j. bod na konci ramena robota, ktorý udáva charakteristický bod nástroja. TCP je zobrazený ako malá modrá guľa.</li> </ul>
<b>Robot</b>	<p>Ak sa aktuálna poloha TCP blíži k bezpečnostnej rovine, spúšťacej rovine alebo sa orientácia robotického nástroja blíži k hraničnej rovine orientácie nástroja, zobrazí sa 3D zobrazenie blízkej hraničnej roviny. Vizualizácia hraničných limitov je počas vykonávania programu zakázaná.</p> <p>Bezpečnostné roviny sa zobrazujú žltou a čiernou farbou so šípkou označujúcou, na ktorej strane roviny môže byť TCP robota umiestnený.</p> <p>Spúšťacie roviny sa zobrazujú modrou a zelenou farbou so šípkou označujúcou stranu roviny, na ktorej sú aktívne limity režimu <b>Normálny</b>.</p> <p>Hraničný limit orientácie nástroja je zobrazený prostredníctvom guľového kužeľa s vektorom označujúcim aktuálnu orientáciu nástroja robota. Vnútroštrana kužeľa predstavuje povolenú oblasť pre orientáciu nástroja (vektor). Keď sa robot TCP už nenachádza v blízkosti limitu, 3D reprezentácia zmizne. Ak TCP porušuje alebo je veľmi blízko k porušeniu hraničného limitu, vizualizácia limitu sa zmení na červenú.</p>
<b>Funkcia</b>	<p>V časti <b>Funkcie</b> môžete definovať ovládanie ramena robota s ohľadom na funkcie <b>Zobraziť, Základňa</b> či <b>Nástroj</b>. Pre najlepší pocit z ovládania ramena robota môžete vybrať funkciu <b>View</b> a potom pomocou <b>otočných šípok</b> zmeniť pozorovací uhol 3D obrazu tak, aby zodpovedal vášmu pohľadu na skutočné rameno robota.</p>
<b>Aktívne TCP</b>	<p>V časti <b>Aktívne TCP</b> poľa <b>Robot</b> sa zobrazuje názov aktuálne aktívneho stredového bodu nástroja (TCP).</p>
<b>Domov</b>	<p>Tlačidlo <b>Domov</b> slúži na prístup na obrazovku <b>Presunúť robot do správnej polohy</b>, na ktorej môžete podržaním tlačidla <b>Auto</b> posunúť robota do vopred určenej polohy zadaných v časti <b>Inštalácia</b>. Predvolené nastavenie tlačidla <b>Domov</b> vráti rameno robota do vzpriamenej polohy.</p>
<b>Voľný chod</b>	<p>Tlačidlo <b>Voľný chod</b> na obrazovke umožňuje vytiahnuť rameno robota do požadovaných polôh/póz.</p>
<b>Zarovnať</b>	<p>Tlačidlo <b>Zarovnať</b> umožňuje zarovnať os Z aktívneho TCP na vybranú funkciu.</p>

**Poloha nástroja**

Textové polia zobrazujú úplné hodnoty súradníc TCP vo vzťahu k vybranému prvku. Môžete nakonfigurovať niekoľko pomenovaných TCP. Môžete tiež klepnúť na **Upraviť pózu** pre prístup k obrazovke **Editor póz**.

**Spoločná pozícia**

Pole **Joint Position** vám umožňuje priamo ovládať jednotlivé kĺby. Každý kĺb sa hýbe v predvolenom hraničnom rozsahu od  $-360^\circ$  do  $+360^\circ$  definovanom vodorovným panelom. Po dosiahnutí limitu už nemôžete kĺb ďalej posúvať. Kĺby sa dajú nakonfigurovať v inom ako predvolenom polohovom rozsahu, nový rozsah je označený v červenej zóne v rámci horizontálneho panela.

**Používanie funkcie Voľný pohyb na karte Presun**

Tlačidlo **Voľný chod** sa v aplikáciách používa len vtedy, ak to umožňuje hodnotenie rizík.

**VAROVANIE**

Nesprávna konfigurácia nastavenia montáže môže mať za následok neželaný pohyb ramena robota pri použití tlačidla **Voľný chod**.

- Nastavenia užitočného zaťaženia a nastavenia montáže robota musia byť pred použitím funkcie **Voľný chod** správne nastavené.
- Všetci pracovníci musia zostať mimo dosahu ramena robota, keď sa používa **Voľný chod**.

**VAROVANIE**

Nesprávne nakonfigurovanie inštalačných nastavení môže zvýšiť riziko pádu ramena robota počas **Voľného chodu** v dôsledku chýb užitočného zaťaženia.

- Skontrolujte, či sú nastavenia inštalácie správne (napr. uhol montáže robota, hmotnosť užitočného zaťaženia a posun ťažiska užitočného zaťaženia). Uložte a načítajte inštalačné súbory spolu s programom.
- Uložte a načítajte inštalačné súbory spolu s programom.

## 11.10. Editor polohy

### Popis

Po otvorení obrazovky Editor **póz** môžete presne nakonfigurovať polohu cieľového kľbu alebo cieľovú pózu (pozíciu a orientáciu) pre TCP. Poznámka: Táto obrazovka je **offline** a priamo neovláda rameno robota.

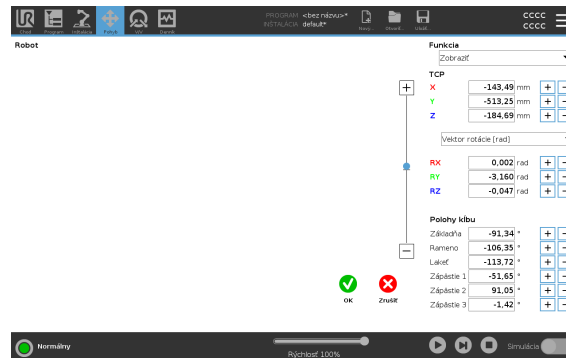

### Robot

3D obrázok zobrazuje aktuálnu polohu ramena robota. **tieň** zobrazuje cieľovú polohu ramena robota riadenú zadanými hodnotami na obrazovke. Stlačením ikon lupy priblížite/oddialite alebo potiahnutím prsta cez ňu zmeníte zobrazenie.

Ak je zadaná cieľová poloha robota TCP blízko bezpečnostnej alebo spúšťacej roviny alebo orientácia nástroja robota je blízko hraničného limitu orientácie nástroja, zobrazia sa 3D znázornenie blízkeho hraničného limitu. Bezpečnostné roviny sú zobrazené žltou a čiernou farbou s malou šípkou reprezentujúcou normálnovú rovinu, ktorá označuje stranu roviny, na ktorej môže byť robot TCP umiestnený. Spúšťacie roviny sú zobrazené modrou a zelenou farbou s malou šípkou smerujúcou k strane roviny, v rámci ktorej sú aktívne limity **normálneho režimu**. Hraničný limit orientácie nástroja je zobrazený prostredníctvom guľového kužeľa s vektorom označujúcim aktuálnu orientáciu nástroja robota. Vnútroštrana kužeľa predstavuje povolenú oblasť pre orientáciu nástroja (vektor). Keď sa cieľový robot TCP už nenachádza v blízkosti limitu, 3D reprezentácia zmizne. Ak je cieľový TCP v rozpore alebo veľmi blízko k porušeniu hraničného limitu, vizualizácia limitu sa zmení na červenú.

**Funkcia a poloha nástroja**

Zobrazia sa aktívne hodnoty TCP a súradnice vybraného prvku. Súradnice **X, Y, Z** určujú polohu nástroja. Orientáciu udávajú súradnice **RX, RY, RZ**. Ďalšie informácie o konfigurácii viacerých pomenovaných TCP.

Pomocou rozbaľovacej ponuky nad poliami **RX, RY** a **RZ** vyberte typ zobrazenia orientácie:

- **Vektor rotácie [rad]** Orientácia je daná ako vektor rotácie. Dĺžka osi udáva uhol otočenia v radiánoch a samotný vektor udáva os, okolo ktorej sa otáča. Toto je predvolené nastavenie.
- **Vektor rotácie [°]** Orientácia sa zobrazuje ako *vektor rotácie*, kde dĺžka vektora predstavuje uhol rotácie vyjadrený v stupňoch.
- **RPY [rad]** *Roll, pitch* a *yaw (RPY)* uhly, kde uhly sú v radiánoch. RPY-rotačná matica (rotácia X, Y', Z') je daná:  

$$R_{rpy}(\gamma, \beta, \alpha) = RZ(\alpha) * RY(\beta) * RX(\gamma)$$
- **RPY [°]** *Roll, pitch* and *yaw (RPY)* angles, where angles are in degrees.

Ak chcete upraviť súradnice, ťuknite na hodnoty. Môžete tiež ťuknúť na tlačidlá **+** alebo **-** napravo od poľa a pridať/odpočítať sumu do/z aktuálnej hodnoty. Alebo môžete podržať stlačené tlačidlo na priame zvýšenie/zníženie hodnoty.

**Spoločné pozície**

Jednotlivé kĺbové pozície sú špecifikované priamo. Každá poloha kĺbu môže mať hraničnú hodnotu kĺbu v rozsahu od  $-360^\circ$  až  $+360^\circ$ . Kĺbové pozície môžete nakonfigurovať nasledovne:

- Kliknutím na pozíciu spoja upravíte hodnoty.
- Ťuknutím na tlačidlá **+** alebo **-** napravo od poľa pripočítate alebo odpočítate sumu do/z aktuálnej hodnoty.
- Podrжанím tlačidla priamo zvýšite/znížite hodnotu.

**Tlačidlo OK**

Ak bola táto obrazovka aktivovaná z obrazovky **Pohyb**, ťuknutím na tlačidlo **OK** sa vrátite na obrazovku **Pohyb**. Rameno robota sa presunie na zadaný cieľ. Ak bola poslednou zadanou hodnotou súradnica nástroja, rameno robota sa pohne smerom k cieľovej polohe, pričom využije typ pohybu **PohybL**. Ak bola poslednou zadanou hodnotou poloha kĺbu, rameno využije typ pohybu **PohybJ**.

**Tlačidlo Zrušiť**

Tlačidlo **Zrušiť** ukončí obrazovku a zruší všetky zmeny.

# 12. Hodnotenie hrozieb kybernetickej bezpečnosti

## Popis

Táto časť obsahuje informácie, ktoré vám pomôžu posilniť robota proti potenciálnym hrozbám kybernetickej bezpečnosti. Uvádza požiadavky na riešenie hrozieb kybernetickej bezpečnosti a poskytuje usmernenia na posilnenie bezpečnosti.

## 12.1. Všeobecná kybernetická bezpečnosť

### Popis

Pripojenie robota Universal Robots k sieti môže predstavovať riziko kybernetickej bezpečnosti.

Tieto riziká možno zmierniť využitím kvalifikovaného personálu a zavedením osobitných opatrení na ochranu kybernetickej bezpečnosti robota.

Zavedenie opatrení kybernetickej bezpečnosti si vyžaduje vykonanie hodnotenia kybernetických bezpečnostných hrozieb.

Účelom je:

- Identifikovať hrozby
- Nastaviť dôveryhodné zóny a kanály
- Uviesť požiadavky každej súčasti v aplikácii



#### VAROVANIE

Ak sa nevykoná posúdenie rizík kybernetickej bezpečnosti, robot môže byť ohrozený.

- Integrátor alebo kompetentný, kvalifikovaný personál vykoná posúdenie rizík kybernetickej bezpečnosti.



#### UPOZORNENIE

Za určenie potreby konkrétnych opatrení kybernetickej bezpečnosti a za zabezpečenie požadovaných opatrení kybernetickej bezpečnosti sú zodpovední len kompetentní a kvalifikovaní pracovníci.

## 12.2. Požiadavky na kybernetickú bezpečnosť

**Popis** Konfigurácia siete a zabezpečenie robota si vyžaduje implementáciu opatrení na ochranu pred hrozbami v oblasti kybernetickej bezpečnosti. Pred začatím konfigurácie siete dodržujte všetky požiadavky a potom overte, či je nastavenie robota bezpečné.

### Kybernetická bezpečnosť

- Prevádzkový personál musí dôkladne poznať všeobecné zásady kybernetickej bezpečnosti a pokročilé technológie používané v robotovi UR.
- Musia sa zaviesť opatrenia fyzickej bezpečnosti, ktoré umožnia fyzický prístup k robotovi len oprávnenému personálu.
- Všetky prístupové body musia byť primerane kontrolované. Napríklad: zámky na dverách, identifikačné systémy, kontrola fyzického prístupu vo všeobecnosti.



#### VAROVANIE

Pripojenie robota k sieti, ktorá nie je riadne zabezpečená, môže predstavovať bezpečnostné riziká.

- Robota pripájajte len k dôveryhodnej a správne zabezpečenej sieti.

### Požiadavky na konfiguráciu siete

- K miestnej sieti sa majú pripájať len dôveryhodné zariadenia.
- Do robota nesmú prichádzať žiadne spojenia zo susedných sietí.
- Odchádzajúce spojenia z robota majú byť obmedzené tak, aby umožňovali čo najmenší relevantný súbor špecifických portov, protokolov a adries.
- Používať možno len URcaps a magické skripty od dôveryhodných partnerov, a to len po overení ich pravosti a integrity

### Bezpečnostné požiadavky na nastavenie robota

- Zmeňte predvolené heslo na nové, silné heslo.
- Vypnite „Magické súbory“, ak sa aktívne nepoužívajú (PolyScope 5).
- Vypnite prístup SSH, keď nie je potrebný. Uprednostnite overovanie na základe kľúča pred overovaním na základe hesla
- Nastavte bránu firewall robota na najprísnejšie použiteľné nastavenia a zakážte všetky nepoužívané rozhrania a služby, zatvorte porty a obmedzte adresy IP
-

## 12.3. Usmernenia na posilnenie kybernetickej bezpečnosti

### Popis

Napriek tomu, že rozhranie PolyScope zahrňuje množstvo funkcií pre zabezpečenie sieťových pripojení, môžete zabezpečenie ešte zvýšiť podľa nasledujúcich pokynov:

- Pred pripojením robota k akejkoľvek sieti vždy zmeňte predvolené heslo na silné heslo.



#### UPOZORNENIE

Zabudnuté alebo stratené heslo nie je možné obnoviť alebo resetovať.

- Všetky heslá bezpečne uložte.

- Použite vstavané nastavenia pre čo najprísnejšie obmedzenie sieťového prístupu k robotovi.
- Niektoré komunikačné rozhrania nemajú metódu overovania a šifrovania komunikácie. Predstavuje to bezpečnostné riziko. Zvážte vhodné zmierňujúce opatrenia na základe posúdenia kybernetických bezpečnostných hrozieb.
- Na prístup k rozhraniam robota z iných zariadení sa musí použiť tunelovanie SSH (lokálne presmerovanie portov), ak pripojenie prekračuje hranicu zóny dôveryhodnosti.
- Pred likvidáciou robota z neho odstráňte všetky citlivé údaje. Venujte zvláštnu pozornosť URCaps a údajom v programovom adresári.
  - Ak chcete zabezpečiť bezpečné odstránenie veľmi citlivých údajov, kartu SD bezpečne vymažte alebo zničte.

# 13. Komunikačné siete

---

## Zbernica

Pomocou možností zbernice Fieldbus môžete definovať a konfigurovať rodinu sieťových protokolov priemyselných počítačov používaných na distribuované riadenie v reálnom čase akceptované programom PolyScope:

- MODBUS
  - Ethernet/IP
  - PROFINET
  - PROFIsafe
  - UR Connect
-

## 13.1. MODBUS

### Popis

Tu je možné nastaviť signály klienta (master) MODBUS . Pripojenia k serverom MODBUS (alebo slave) na zadaných IP adresách je možné vytvoriť pomocou vstupných/výstupných signálov (registrov alebo digitálnych). Každý signál má jedinečný názov, takže ho možno použiť v programoch.

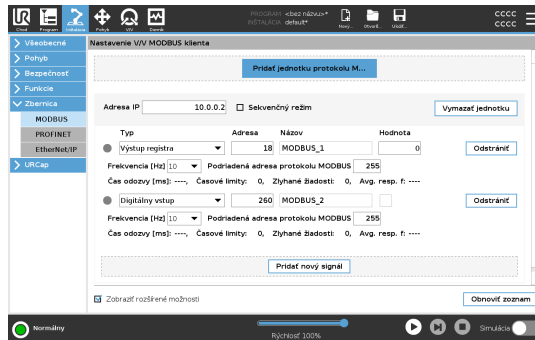

### Obnoviť

Stlačením tohto tlačidla obnovíte všetky pripojenia MODBUS. Osvieženie odpojí všetky jednotky modbus a znova ich pripojí. Všetky štatistiky sú vymazané.

### Pridať jednotku

Stlačením tohto tlačidla pridáte novú jednotku MODBUS.

### Odstrániť jednotku

Stlačením tohto tlačidla vymažete jednotku MODBUS a všetky signály na tejto jednotke.

### Nastaviť IP jednotky

Tu sa zobrazí adresa IP jednotky MODBUS. Stlačením tlačidla ho zmeníte.

### Sekvenčný režim

*Dostupné len vtedy, keď je vybratá možnosť Zobrazit' rozšírené možnosti.* Zaškrtnutie tohto políčka núti klienta modbus čakať na odpoveď pred odoslaním ďalšej žiadosti. Tento režim je vyžadovaný niektorými zbernicovými jednotkami. Zapnutie tejto možnosti môže pomôcť v prípade viacerých signálov a zvýšenie frekvencie požiadaviek vedie k odpojeniu signálu.

Skutočná frekvencia signálu môže byť nižšia ako požadovaná, ak je v sekvenčnom režime definovaných viac signálov. Aktuálna frekvencia signálu sa zobrazuje v štatistike signálu. Indikátor signálu žltne, ak je skutočná frekvencia signálu nižšia ako polovica hodnoty zvolenej z rozbaľovacieho zoznamu **Frekvencia** .

### Pridať signál

Stlačením tohto tlačidla pridáte signál do príslušnej jednotky MODBUS.

**Odstrániť signál** Stlačením tohto tlačidla odstránite signál MODBUS z príslušnej jednotky MODBUS.

---

**Nastaviť typ signálu** Pomocou tejto rozbaľovacej ponuky vyberte typ signálu. Dostupné typy sú:

<i>Digitálny vstup</i>	Digitálny vstup (cievka) je jednobitová veličina, ktorá sa číta z jednotky MODBUS na cievke špecifikovanej v poli adresy signálu. Používa sa kód funkcie 0x02 (čítanie diskretných vstupov).
<i>Digitálny výstup</i>	Digitálny výstup (cievka) je jednobitové množstvo, ktoré je možné nastaviť na vysokú alebo nízku hodnotu. Pred nastavením hodnoty tohto výstupu používateľom sa hodnota odčíta zo vzdialenej jednotky MODBUS. To znamená, že sa používa funkčný kód 0x01 (Read Coils). Ak bol výstup nastavený programom robota alebo stlačením tlačidla <b>set signal value</b> , použije sa funkčný kód 0x05 (Write Single Coil).
<i>Registrovať vstup</i>	Vstup registra je 16-bitové množstvo načítané z adresy uvedenej v poli adresa. Používa sa kód funkcie 0x04 (Read Input Registers).
<i>Registrovať výstup</i>	Výstup registra je 16-bitové množstvo, ktoré môže používateľ nastaviť. Pred nastavením hodnoty registra sa jeho hodnota odčíta zo vzdialenej jednotky MODBUS. To znamená, že sa používa funkčný kód 0x03 (Read Holding Registers). Ak bol výstup nastavený programom robota alebo zadaním hodnoty signálu v poli <b>nastavená hodnota signálu</b> , na nastavenie hodnoty na vzdialenej jednotke MODBUS sa použije funkčný kód 0x06 (Zapísať jeden register).

---

**Nastaviť adresu signálu** Toto pole zobrazuje adresu na vzdialenom serveri MODBUS. Pomocou klávesnice na obrazovke vyberte inú adresu. Platné adresy závisia od výrobcu a konfigurácie vzdialenej jednotky MODBUS.

---

**Nastaviť názov signálu** Pomocou klávesnice na obrazovke môže používateľ signál pomenovať. Tento názov sa používa, keď sa signál používa v programoch.

---

**Hodnota signálu** Tu sa zobrazí aktuálna hodnota signálu. Pre signály registra je hodnota vyjadrená ako celé číslo bez znamienka. Pre výstupné signály je možné pomocou tlačidla nastaviť požadovanú hodnotu signálu. Opäť platí, že pre výstup registra musí byť hodnota, ktorá sa má zapísať do jednotky, zadaná ako celé číslo bez znamienka.

---

**Stav  
pripojenia  
signálu**

Táto ikona zobrazuje, či je možné signál správne prečítať/zapísať (zelená), alebo či jednotka reaguje neočakávane alebo nie je dosiahnuteľná (sivá). Ak je prijatá odpoveď na výnimku MODBUS , zobrazí sa kód odpovede. Odpovede na výnimky MODBUS-TCP sú:

<i>E1</i>	NEPLATNÁ FUNKCIA (0x01) Kód funkcie prijatý v dopyte nie je prípustnou akciou pre server (alebo podriadeného).
<i>E2</i>	NEPLATNÁ ADRESA ÚDAJOV (0x02) Kód funkcie prijatý v dopyte nie je prípustnou akciou pre server (alebo podriadeného), skontrolujte, či zadaná adresa signálu zodpovedá nastaveniu vzdialeného servera MODBUS.
<i>E3</i>	NEPOVOLENÁ DÁTOVÁ HODNOTA (0x03) Hodnota obsiahnutá v dátovom poli požiadavky nie je povolená hodnota pre server (alebo podriadené zariadenie), skontrolujte, či zadaná hodnota signálu je platná pre špecifickú adresu na vzdialenom serveri protokolu MODBUS.
<i>E4</i>	ZLYHANIE PODRIADENÉHO ZARIADENIA (0x04) Počas pokusu servera (alebo podriadeného) o vykonanie požadovanej akcie sa vyskytla neodstrániteľná chyba.
<i>E5</i>	POTVRDTE (0x05) Špecializované použitie v spojení s programovacími príkazmi odoslanými do vzdialenej jednotky MODBUS.
<i>E6</i>	SLAVE ZARIADENIE OBSADENÉ (0x06) Špecializované použitie v spojení s programovacími príkazmi odoslanými na vzdialenú MODBUS jednotku, slave (server) teraz nie je schopný reagovať.

**Zobraziť  
rozšírené  
možnosti**

Toto začiarkavacie políčko zobrazuje/skrýva rozšírené možnosti pre každý signál.

## Rozšírené možnosti

<i>Frekvencia aktualizácie</i>	Táto ponuka môže byť použitá na zmenu frekvencie aktualizácie signálu. To znamená frekvenciu, s akou sa odosielajú požiadavky na vzdialenú jednotku MODBUS na čítanie alebo zápis hodnoty signálu. Keď je frekvencia nastavená na 0, požiadavky modbus sa spustia na požiadanie pomocou <i>modbus_get_signal_status</i> , <i>modbus_set_output_registera</i> <i>modbus_set_output_signal</i> funkcií skriptu.
<i>Adresa podriadeného</i>	Toto textové pole možno použiť na nastavenie konkrétnej podriadenej adresy pre požiadavky zodpovedajúce konkrétnemu signálu. Hodnota musí byť v rozsahu 0 - 255 vrátane a predvolená hodnota je 255. Ak zmeníte túto hodnotu, odporúča sa, aby ste si pri zmene podriadenej adresy overili jej funkčnosť v príručke vzdialeného zariadenia MODBUS.
<i>Počet opätovného pripojenia</i>	Koľkokrát bolo pripojenie TCP ukončené a znova pripojené.
<i>Stav pripojenia</i>	Stav pripojenia TCP.
<i>Rýchlosť odozvy [ms]</i>	Čas medzi odoslaním požiadavky modbus a prijatou odpoveďou - aktualizuje sa len vtedy, keď je komunikácia aktívna.
<i>Chyby paketov Modbus</i>	Počet prijatých paketov, ktoré obsahovali chyby (t. j. neplatná dĺžka, chýbajúce údaje, chyba socketu TCP).
<i>Časové limity</i>	Počet žiadostí o modbus, ktoré nedostali odpoveď.
<i>Žiadosti zlyhali</i>	Počet paketov, ktoré nebolo možné odoslať z dôvodu neplatného stavu socketu.
<i>Aktuálna frekv.</i>	Priemerná frekvencia aktualizácií stavu klientskeho (hlavného) signálu. Táto hodnota sa prepočíta vždy, keď signál dostane odpoveď od servera (alebo podriadeného).

Všetky počítadlá sa počítajú do 65535 a potom sa zalomia späť na 0.

## 13.2. EtherNet/IP

### Popis

EtherNet/IP je sieťový protokol, ktorý umožňuje pripojenie robota k priemyselnému skeneru EtherNet/IP.

Ak je pripojenie povolené, môžete vybrať akciu, ktorá nastane, keď program stratí pripojenie EtherNet/IP skenera.

Týmito opatreniami sú:

<i>Žiadne</i>	PolyScope ignoruje stratu pripojenia EtherNet/IP a program pokračuje v prevádzke.
<i>Pozastaviť</i>	PolyScope pozastaví aktuálny program. Program pokračuje tam, kde sa zastavil.
<i>Zastaviť</i>	PolyScope zastaví aktuálny program.

## 13.3. PROFINET

### Popis

Sieťový protokol PROFINET umožňuje alebo zakazuje pripojenie robota k priemyslovému ovládaču PROFINET IO.

Ak je pripojenie povolené, môžete vybrať akciu, ktorá nastane, keď program stratí pripojenie PROFINET IO-Controller.

Týmito opatreniami sú:

<i>Žiadne</i>	PolyScope nebude na prerušenie pripojenia PROFINET nijako reagovať a program bude bežať ďalej.
<i>Pozastaviť</i>	PolyScope pozastaví aktuálny program. Program pokračuje tam, kde sa zastavil.
<i>Zastaviť</i>	PolyScope zastaví aktuálny program.

Ak inžiniersky nástroj PROFINET (napr. portál TIA) vyšle signál DCP Flash do zariadenia PROFINET alebo PROFIsafe robota, zobrazí sa vyskakovacie okno v programe PolyScope.

## 13.4. PROFIsafe

### Popis



#### UPOZORNENIE

SW 5.25 provided a significant software update to PROFIsafe.  
Please see the safety notice online: <https://www.universal-robots.com/articles/ur/safety/safety-notice-profisafe-2/>

Sieťový protokol PROFIsafe (implementovaný ako verzia 2.6.1) umožňuje robotovi komunikovať s bezpečnostným PLC podľa požiadaviek ISO 13849, Cat 3 PLd. Robot prenáša informácie o bezpečnostnom stave do bezpečnostného PLC, potom prijíma informácie, ktoré sa majú znížiť alebo spustiť funkciu súvisiacu s bezpečnosťou, napríklad núdzové zastavenie. Rozhranie PROFIsafe poskytuje bezpečnú sieťovú alternatívu k pripojeniu vodičov k bezpečnostným IO kolíkom riadiacej skrinky robota. Rozhranie PROFIsafe je k dispozícii len na robotoch s povolenou licenciou, ktorú môžete získať u miestneho obchodného zástupcu. Po získaní licencie si ju môžete stiahnuť na [myUR](#). Informácie o registrácii robota a aktivácii licencie nájdete v licenčných súboroch [Robot Registration](#) a [URCap](#).

**Výstup  
bezpečnostného  
PLC**

Kontrolná správa, ktorú bezpečnostný PLC odosiela robotu, obsahuje informácie uvedené v nasledujúcej tabuľke.

Signál	Popis
E-Stop podľa systému	<ul style="list-style-type: none"> <li>• 0: Potvrdenie núdzového zastavenia.</li> <li>• 1: Vynulujte núdzové zastavenie systému.</li> </ul>
Ochranné zastavenie	<ul style="list-style-type: none"> <li>• 0: Potvrdenie ochranného zastavenia.</li> <li>• 1: Normálny prevádzkový stav.</li> </ul> <p><b>Poznámka:</b> Pozrite si tiež popis signálu „Obnovenie ochranného zastavenia“.</p>
Resetovať ochranné zastavenie	Obnoví stav bezpečnostného zastavenia pri prechode z 0 na 1, ak je signál „bezpečnostné zastavenie“ už nastavený na 1.
Bezpečné zastavenie auto	<ul style="list-style-type: none"> <li>• 0: Potvrdí ochranné zastavenie, ak robot pracuje v automatickom režime.</li> <li>• 1: Normálny prevádzkový stav.</li> </ul> <p>Safeguard stop auto sa smie používať len vtedy, keď je nakonfigurované 3-polohové povoľujúce (3PE) zariadenie. Ak nie je nakonfigurované žiadne zariadenie 3PE, automatické zastavenie zabezpečenia funguje ako normálny vstup zastavenia zabezpečenia.</p> <p><b>Poznámka:</b> Pozrite si tiež popis signálu „Resetovanie ochranného zastavenia - automatický režim“.</p>
Resetovať zabezpečovacie zastavenie auto	Obnoví stav ochranného zastavenia v automatickom režime pri prechode z 0 na 1, ak je signál „Ochranné zastavenie - automatický režim“ už nastavený na 1.
Znížená	<ul style="list-style-type: none"> <li>• 0: Aktivuje bezpečnostné limity zníženého režimu.</li> <li>• 1: Aktivuje bezpečnostné limity normálneho režimu.</li> </ul> <p>Bezpečnostný systém zaručuje, že robot je v rámci znížených limitov menej ako 0,5 sekundy po aktivácii vstupu. Ak rameno robota naďalej porušuje niektorý zo znížených limitov, spustí sa kategória zastavenia 0.</p>
Prevádzkový režim	<ul style="list-style-type: none"> <li>• 0: Aktivuje manuálny prevádzkový režim.</li> <li>• 1: Aktivuje automatický prevádzkový režim.</li> </ul> <p>Ak je bezpečnostná konfigurácia "Výber prevádzkového režimu cez PROFSafe" deaktivovaná, toto pole sa vynechá zo správy PROFSafe Control.</p>

**Bezpečnostný  
Vstup PLC**

Stavová správa, ktorú robot odosiela bezpečnostnému PLC, obsahuje informácie uvedené v nasledujúcej tabuľke.

Signál	Popis
Prestaň, kat. 0	<ul style="list-style-type: none"> <li>0: Robot vykonáva alebo dokončil bezpečnostné zastavenie kategórie 0; tvrdé zastavenie okamžitým odpojením napájania ramena a motorov.</li> <li>1: Normálny prevádzkový stav.</li> </ul>
Prestaň, kat. 1	<ul style="list-style-type: none"> <li>0: Robot vykonáva alebo dokončil bezpečnostné zastavenie kategórie 1; riadené zastavenie, po ktorom motory zostanú vo vypnutom stave so zapnutými brzdami.</li> <li>1: Normálny prevádzkový stav.</li> </ul>
Prestaň, kat. 2	<ul style="list-style-type: none"> <li>0: Robot vykonáva alebo dokončil bezpečnostné zastavenie kategórie 2; riadené zastavenie, po ktorom motory zostanú v zapnutom stave.</li> <li>1: Normálny prevádzkový stav.</li> </ul>
Porušenie	<ul style="list-style-type: none"> <li>0: Robot je zastavený, pretože bezpečnostný systém nespĺňa definované aktívne bezpečnostné limity.</li> <li>1: Normálny prevádzkový stav.</li> </ul>
Porucha	<ul style="list-style-type: none"> <li>0: Robot sa zastaví z dôvodu neočakávanej výnimočnej chyby v bezpečnostnom systéme.</li> <li>1: Robot nezaznamenal neočakávanú výnimočnú chybu v bezpečnostnom systéme.</li> </ul>
E-stop podľa systému	<ul style="list-style-type: none"> <li>0: Robot je zastavený z dôvodu jednej z nasledujúcich podmienok: <ul style="list-style-type: none"> <li>Bezpečnostný PLC pripojený cez PROFIsafe potvrdil núdzové zastavenie na úrovni systému.</li> <li>Modul IMMI pripojený k riadiacej skrinke potvrdil núdzové zastavenie na úrovni systému.</li> <li>Jednotka pripojená k systémovému konfigurovateľnému bezpečnostnému vstupu núdzového zastavenia riadiacej skrinky potvrdila núdzové zastavenie na úrovni systému.</li> </ul> </li> <li>1: Robot nie je v systéme núdzového zastavenia.</li> </ul>
E-stop pomocou robota	<ul style="list-style-type: none"> <li>0: Robot je zastavený z dôvodu jednej z nasledujúcich podmienok: <ul style="list-style-type: none"> <li>Stlačením tlačidla e-stop na privesku Teach.</li> <li>Stlačte tlačidlo e-stop pripojené k e-stop nekonfigurovateľnému bezpečnostnému vstupu ovládacej skrinky robota.</li> </ul> </li> <li>1: Robot nie je v núdzovom zastavení robotom.</li> </ul>

Signál	Popis
Ochranné zastavenie	<ul style="list-style-type: none"> <li>0: Robot je zastavený z dôvodu jednej z nasledujúcich podmienok: <ul style="list-style-type: none"> <li>Bezpečnostný PLC pripojený cez PROFIsafe potvrdil bezpečnostné zastavenie.</li> <li>Jednotka pripojená k nenastaviteľnému vstupu ochranného zastavenia riadiacej skrinky potvrdila ochranné zastavenie.</li> <li>Jednotka pripojená ku konfigurovateľnému bezpečnostnému vstupu ochranného dorazu ovládacej skrinky potvrdila ochranný doraz.</li> </ul> </li> <li>1: Robot nie je zastavený kvôli ochrannému zastaveniu.</li> </ul> <p><b>Poznámka:</b> Pozrite si tiež popis signálu „Obnovenie ochranného zastavenia“. PROFIsafe vynucuje použitie funkcie resetovania ochranného zastavenia.</p>
Bezpečné zastavenie auto	<p>0: Robot je zastavený, pretože pracuje v automatickom režime a platí jedna z nasledujúcich podmienok:</p> <ul style="list-style-type: none"> <li>Bezpečnostný PLC pripojený cez PROFIsafe potvrdil bezpečnostný stop auto.</li> <li>Jednotka pripojená k bezpečnostnému zastaveniu automaticky konfigurovateľný bezpečnostný vstup ovládacej skrinky potvrdil bezpečnostné zastavenie automaticky.</li> </ul> <p>1: Robot nie je zastavený kvôli automatickému ochrannému zastaveniu.</p> <p><b>Poznámka:</b> Pozrite si tiež popis signálu „Resetovanie ochranného zastavenia - automatický režim“. PROFIsafe vynucuje použitie funkcie resetovania ochranného zastavenia.</p>
3PE stop	<ul style="list-style-type: none"> <li>0: Robot je zastavený, pretože pracuje v manuálnom režime a platí jedna z nasledujúcich podmienok: <ul style="list-style-type: none"> <li>Niektorý 3PE je stlačený do strednej polohy a vstup Voľný chod je aktívny.</li> <li>Nie všetky zariadenia 3PE sú stlačené do strednej polohy.</li> </ul> </li> <li>1: Robot sa nezastaví kvôli 3-polohovému povoľovaciemu zariadeniu.</li> </ul>
Prevádzkový režim	<p>Indikácia aktívneho prevádzkového režimu robota.</p> <ul style="list-style-type: none"> <li>0: Vypnutý</li> <li>1: Automatický</li> <li>2: Manuálny</li> </ul>
Znížená	<ul style="list-style-type: none"> <li>0: Sú aktívne znížené bezpečnostné limity.</li> <li>1: Sú aktívne normálne bezpečnostné limity.</li> </ul>

Signál	Popis
Aktívny limit nastavený	<p>Aktívny súbor bezpečnostných limitov.</p> <ul style="list-style-type: none"> <li>• 0: Normálny</li> <li>• 1: Znížený</li> <li>• 2: Zotavenie</li> </ul>
Pohyb robota	<ul style="list-style-type: none"> <li>• 0: Robot sa hýbe. Ak sa niektorý kĺb pohybuje rýchlosťou 0,02 rad/s alebo vyššou, považuje sa to za to, že robot je v pohybe.</li> <li>• 1: Robot je v pokoji.</li> </ul>
Bezpečná domáca poloha	<ul style="list-style-type: none"> <li>• 0: Robot je v pokoji (robot sa nehýbe) a v polohe definovanej ako bezpečná predvolená poloha.</li> <li>• 1: Robot nie je v pokoji alebo nie je v polohe definovanej ako bezpečná predvolená poloha.</li> </ul>

### Konfigurácia PROFIsafe

Konfigurácia PROFIsafe sa týka programovania bezpečnostného PLC, ale vyžaduje minimálne nastavenie robota.

1. Pripojte robota k dôveryhodnej sieti, ktorá pristupuje k plc v súlade s bezpečnosťou.
2. Na PolyScope v hlavičke klepnite na **Inštalácia**.
3. Klepnite na **Bezpečnosť**, vyberte **PROFIsafe** a nakonfigurujte podľa potreby.

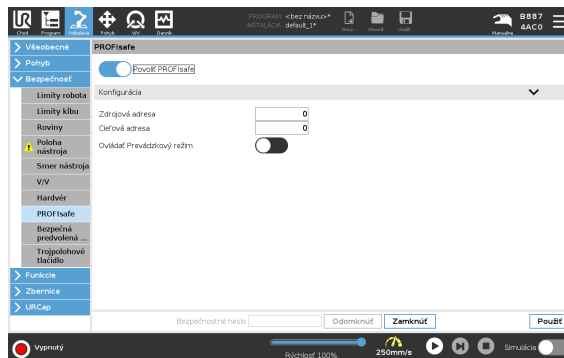

### Povolenie PROFIsafe

1. Zadajte bezpečnostné heslo robota a ťuknite na **Odomknúť**.
2. Pomocou tlačidla prepínača aktivujte PROFIsafe.
3. Do príslušných polí zadajte zdrojovú adresu a cieľovú adresu.  
Tieto adresy sú ľubovoľné čísla, ktoré používa robot a bezpečnostný PLC na vzájomnú identifikáciu.
4. Ak chcete, aby PROFIsafe ovládal prevádzkový režim robota, môžete prepnúť prevádzkový režim riadenia do polohy ON.  
Prevádzkový režim robota môže ovládať iba jeden zdroj. Preto sú iné zdroje výberu režimu zakázané, keď je povolená voľba prevádzkového režimu prostredníctvom PROFIsafe.

Robot je teraz nastavený na komunikáciu s bezpečnostným PLC.  
Ak PLC nereaguje alebo je nesprávne nakonfigurované, nemôžete uvoľniť brzdy robota.

## 13.5. UR Connect

**Popis** UR Cap UR Connect sa dodáva s predinštalovaným softvérom 5.19 PolyScope 5. Na zabezpečenie správneho fungovania je potrebné nainštalovať niektoré ďalšie predpoklady. Ďalšie informácie nájdete v dokumentácii UR Cap. [Inštalácia a používateľská príručka UR Connect](#) Viac informácií o produkte nájdete tu: <https://www.universal-robots.com/optimization-services/ur-connect/>

**Inštalácia aplikácie UR Connect** Ak chcete nainštalovať UR Connect, postupujte podľa nasledujúcich krokov:

1. Prejdite na kartu Inštalácia.
2. Kliknite na kartu UR Caps v ľavej časti obrazovky.
3. Ak chcete spustiť inštaláciu, stlačte Inštalovať.
4. Postupujte podľa krokov na obrazovke.

**Aktivovať UR Connect** UR Connect UR Cap musí byť spárovaný s myUR, aby mohol odosielať údaje do MyUR. Ďalšie informácie nájdete v dokumentácii MyUR na stránke UR Connect.

**Aktualizácia UR Connect UR Cap** UR Caps nájdete na karte Inštalácia.

1. Prejdite na kartu Inštalácia.
2. Kliknite na kartu UR Caps v ľavej časti obrazovky.
3. V pravom dolnom rohu stlačte tlačidlo Skontrolovať aktualizácie.
4. Aktualizáciu teraz môžete stiahnuť, zrušiť alebo odložiť.
  - a. Ak aktualizáciu odložíte alebo odmietnete, aktualizácia sa obnoví len v prípade, že je k dispozícii nová verzia.
5. Postupujte podľa pokynov na aktualizáciu.
6. Po dokončení aktualizácie reštartujte PolyScope.



### UPOZORNENIE

UR Connect môžete aktualizovať aj v prípade, že NIE je nainštalovaný.

# 14. Hodnotenie rizika

---

## Popis

Posúdenie rizík je požiadavka, ktorá sa musí vykonať v prípade žiadosti. Za posúdenie rizika aplikácie je zodpovedný integrátor. Používateľ môže byť aj integrátorom.

Robot je čiastočne dokončený stroj, a preto bezpečnosť použitia robota závisí od nástroja/koncového efektora, prekážok a iných strojov. Strana vykonávajúca integráciu musí pri posudzovaní rizík používať normy ISO 12100 a ISO 10218-2. Technická špecifikácia ISO/TS 15066 môže poskytnúť ďalšie usmernenia pre spolupracujúce aplikácie. Pri hodnotení rizík treba zvážiť všetky postupy počas celej doby životnosti použitia robota, okrem iného aj:

- Učenie robota počas nastavovania a vývoja jeho aplikácie
- riešenie problémov a údržbu;
- Bežná prevádzka aplikácie robota

Hodnotenie rizík sa musí vykonať **pred** prvým spustením aplikácie robota. Hodnotenie rizika je iteratívny proces. Po fyzickej inštalácii robota skontrolujte pripojenia a potom dokončite integráciu. Súčasťou hodnotenia rizík je určenie nastavení bezpečnostnej konfigurácie, ako aj potreby dodatočných núdzových zastavení a/alebo iných ochranných opatrení potrebných pre konkrétnu aplikáciu robota.

---

**Nastavenia  
bezpečnostnej  
konfigurácie**

Určenie správnych nastavení konfigurácie bezpečnosti je mimoriadne dôležitou súčasťou vývoja aplikácií robota. Neoprávnenému prístupu k bezpečnostnej konfigurácii je potrebné zabrániť povolením a nastavením ochrany heslom.

**VAROVANIE**

Ak nenastavíte ochranu heslom, môže dôjsť k zraneniu alebo smrti v dôsledku úmyselných alebo neúmyselných zmien konfiguračných nastavení.

- Vždy nastavte ochranu heslom.
- Nastavte program na správu hesiel tak, aby prístup mali len osoby, ktoré rozumejú účinku zmien.

Niektoré bezpečnostné funkcie sú zámerne navrhnuté pre kolaboratívne použitia robota. Tieto sú konfigurovateľné prostredníctvom nastavení bezpečnostnej konfigurácie. Používajú sa na riešenie rizík identifikovaných v hodnotení rizík aplikácie.

Nasledujúci limit robota a ako taký môže ovplyvniť prenos energie na osobu ramenom robota, koncovým efektorom a obrobkom.

- **Obmedzenie sily a výkonu:** Používa sa na zníženie upínacích síl a tlakov, ktorými robot pôsobí v smere pohybu v prípade kolízie medzi robotom a operátorom.
- **Obmedzenie hybnosti:** Používa sa na zníženie vysokej prechodnej energie a nárazovej sily v prípade kolízie medzi robotom a operátorom spomalením rýchlosti robota.
- **Obmedzenie rýchlosti:** Používa sa na zabezpečenie rýchlosti nižšej, ako je nakonfigurovaný limit.

Nasledujúce nastavenia orientácie sa používajú na zabránenie pohybu a zníženie vystavenia osoby ostrým hranám a výčnelkom.

- **Obmedzenie polohy kĺbov, lakťov a nástrojov/koncových efektorov:** Používa sa na zníženie rizík spojených s určitými časťami tela: Vyhnite sa pohybu smerom k hlave a krku.
- **Obmedzenie orientácie nástroja/koncového efektora:** Používa sa na zníženie rizík spojených s určitými oblasťami a vlastnosťami nástroja/koncového efektora a obrobku: Zabráni sa ostrým hranám smerujúcim k operátorovi tým, že sa ostré hrany otočia smerom dovnútra robota.

**Zastavenie rizík výkonnosti** Niektoré bezpečnostné funkcie sú zámerne navrhnuté pre akúkoľvek aplikáciu robota. Tieto funkcie sú konfigurovateľné prostredníctvom nastavení bezpečnostnej konfigurácie. Používajú sa na riešenie rizík spojených so zastavením výkonu aplikácie robota.

Nasledujúce obmedzenia času zastavenia robota a brzdnej dráhy zabezpečia, že k zastaveniu dôjde pred dosiahnutím nakonfigurovaných limitov. Obe nastavenia automaticky ovplyvňujú rýchlosť robota, aby nedošlo k prekročeniu limitu.

- **Časový limit zastavenia:** Slúži na obmedzenie času zastavenia robota.
- **Omedzenie vzdialenosti zastavenia:** Slúži na obmedzenie brzdnej dráhy robota.

Ak sa použije niektorý z uvedených spôsobov, nie je potrebné manuálne vykonávať pravidelné testovanie výkonnosti pri zastavení. Bezpečnostná kontrola robota vykonáva nepretržité monitorovanie.

Ak je robot nainštalovaný v aplikácii robota, kde nie je možné primerane eliminovať nebezpečenstvá alebo dostatočne znížiť riziká použitím zabudovaných bezpečnostných funkcií (napr. pri použití nebezpečného nástroja/koncového efektora alebo nebezpečného procesu), vyžaduje sa zabezpečenie.



#### VAROVANIE

Nevykonanie posúdenia rizika žiadosti môže zvýšiť riziko.

- Vždy vykonajte posúdenie rizika aplikácie pre predvídateľné riziká a rozumne predvídateľné nesprávne použitie.

V prípade spolupracujúcich aplikácií zahŕňa posúdenie rizík predvídateľné riziká spôsobené kolíziami a odôvodnene predvídateľným nesprávnym použitím.

Posúdenie rizík sa týka:

- Závažnosti poškodenia
- Pravdepodobnosti výskytu
- Možnosti vyhnúť sa nebezpečnej situácii

**Potenciálne nebezpečenstvá**

Spoločnosť Universal Robots identifikuje potenciálne významné nebezpečenstvá uvedené nižšie, ktoré musí integrátor zvážiť. Ďalšie významné nebezpečenstvá môžu byť spojené s konkrétnou aplikáciou robota.

- Prepichnutie pokožky ostrými hranami a hrotmi na nástroji/koncovom efektore alebo na konektore nástroja/koncového efektora.
- Prepichnutie pokožky ostrými hranami a hrotmi na blízkych prekážkach.
- Podliatiny v dôsledku kontaktu.
- Podvrtnutie alebo zlomenina kosti v dôsledku nárazu.
- Následky spôsobené uvoľnením skrutiek, ktoré držia rameno robota alebo nástroj/koncový efektor.
- Predmety vypadávajúce z nástroja/koncového efektora alebo odletujúce z neho, napr. v dôsledku slabého uchopenia alebo prerušenia napájania.
- Mylné porozumenie tomu, čo sa ovláda viacerými tlačidlami núdzového zastavenia.
- Nesprávne nastavenie parametrov konfigurácie bezpečnosti.
- Nesprávne nastavenia v dôsledku neoprávnených zmien parametrov konfigurácie bezpečnosti.

## 14.1. Nebezpečenstvo zovretia

### Popis

Nebezpečenstvu zovretia môžete zabrániť odstránením prekážok v týchto oblastiach, iným umiestnením robota alebo použitím kombinácie bezpečnostných rovín a obmedzení kĺbov na odstránenie nebezpečenstva tým, že sa robot nebude pohybovať v tejto oblasti svojho pracovného priestoru.



### POZOR

Umiestnenie robota v určitých oblastiach môže spôsobiť nebezpečenstvo stlačenia, ktoré môže viesť k poraneniu.

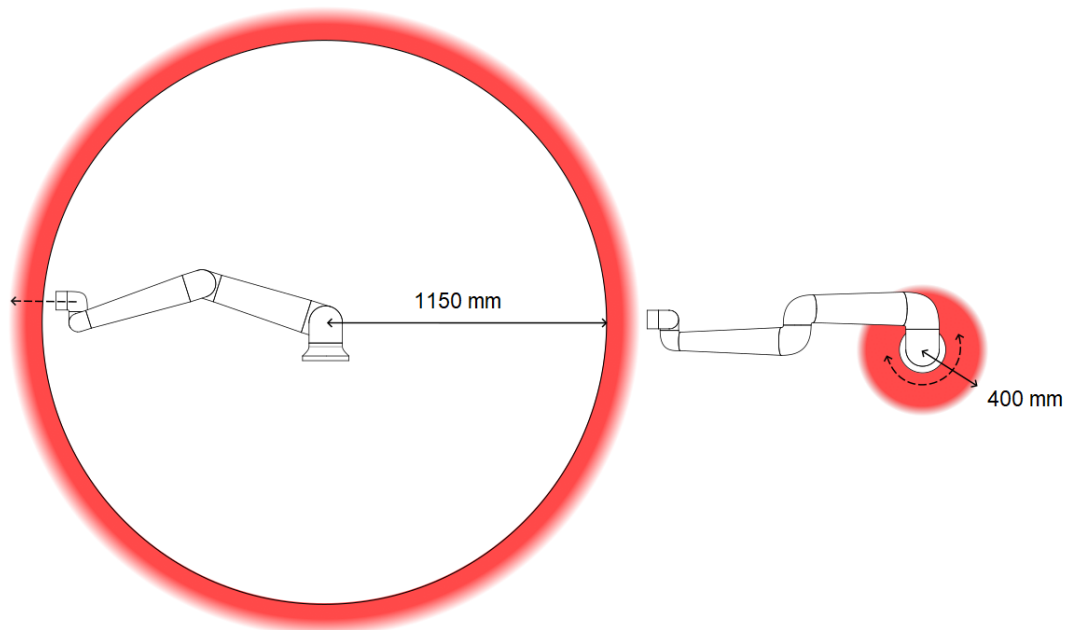

*V dôsledku fyzikálnych vlastností ramena robota si niektoré priestory pracovnej oblasti vyžadujú pozornosť z hľadiska nebezpečenstva zovretia. Jedna oblasť (vľavo) je definovaná pre radiálne pohyby, keď je kĺb zápästia 1 najmenej 1150 mm od základne robota. Druhá oblasť (vpravo) je v rozmedzí 400 mm od základne robota, keď sa pohybuje dotykovo.*

## 14.2. Čas zastavenia a vzdialenosť zastavenia

### Popis

Grafické údaje poskytnuté pre **kĺb 0 (základňa)**, **kĺb 1 (rameno)** a **kĺb 2 (laker)** platia pre brzdňú dráhu a čas zastavenia:

- Kategória 0
- Kategória 1
- Kategória 2

Test **kĺbu 0** sa vykonal pomocou horizontálneho pohybu, pričom os otáčania bola kolmá na zem. Počas testov **kĺbu 1** a **kĺbu 2** robot sledoval vertikálnu trajektóriu, kde bola os rotácie rovnobežná so zemou a zastavenie sa vykonal počas pohybu robota smerom nadol. Os Y je vzdialenosť od miesta začiatku zastavenia až po konečnú polohu.



### UPOZORNENIE

Môžete si nastaviť používateľom nastavené nominálne maximálne časy a vzdialenosti zastavenia. Ak sa použijú nastavenia definované používateľom, rýchlosť programu sa dynamicky prispôbí tak, aby vždy spĺňala zvolené limity.

### Kĺb 0 (ZÁKLADŇA)

Vzdialenosť  
zastavenia v  
metroch pre 33  
% hmotnosti  
17,5 kg

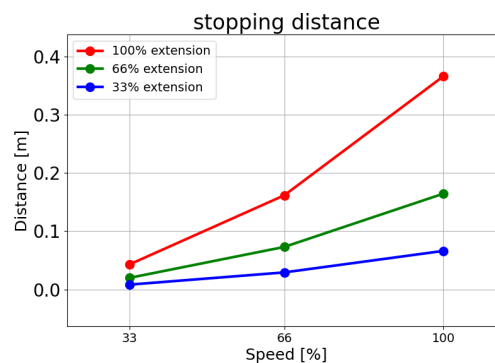

Vzdialenosť  
zastavenia v  
metroch pre 66  
% hmotnosti  
17,5 kg

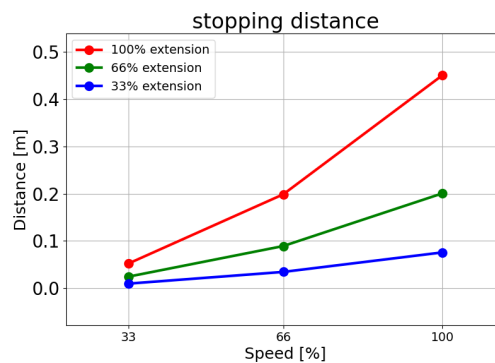

Vzdialenosť zastavenia v metroch pre maximálne užitočné zaťaženie 17,5 kg

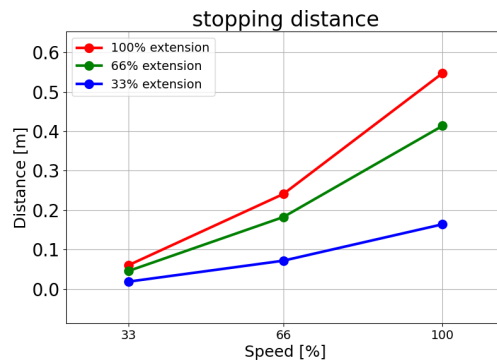

Kílb 0 (ZÁKLADŇA)

Čas zastavenia v sekundách pre 33 % hmotnosti 17,5 kg

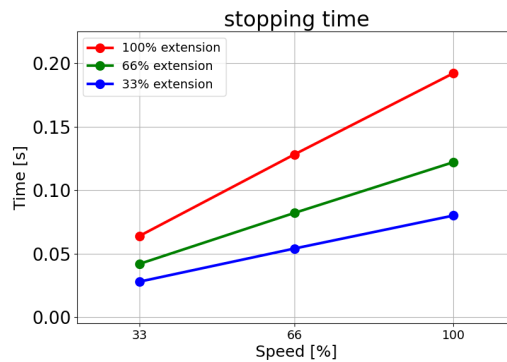

Čas zastavenia v sekundách pre 66 % hmotnosti 17,5 kg

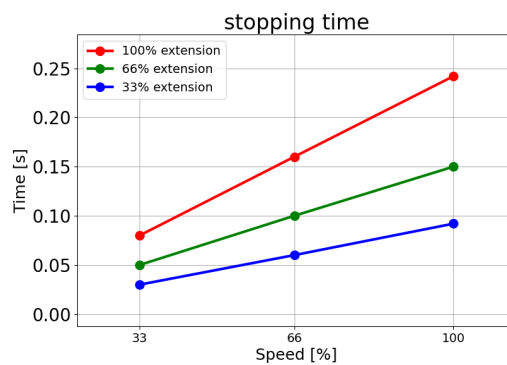

Čas zastavenia v sekundách pre maximálne zaťaženie 17,5 kg

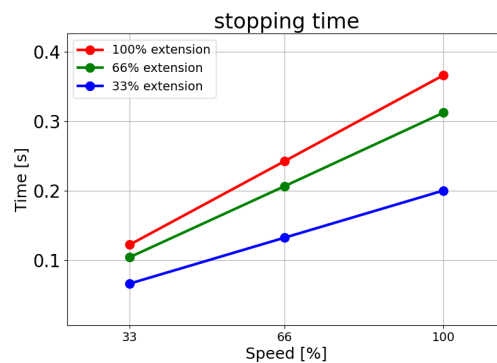

**Kĺb 1  
(RAMENO)**

Vzdialenosť zastavenia v metroch pre 33 % hmotnosti 17,5 kg

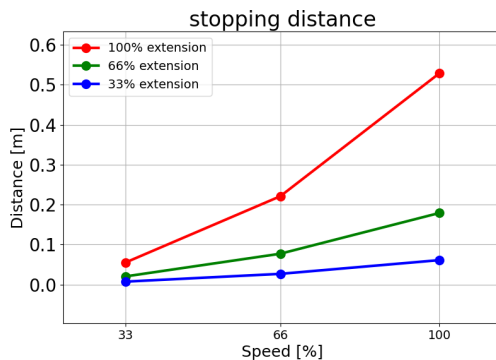

Vzdialenosť zastavenia v metroch pre 66 % hmotnosti 17,5 kg

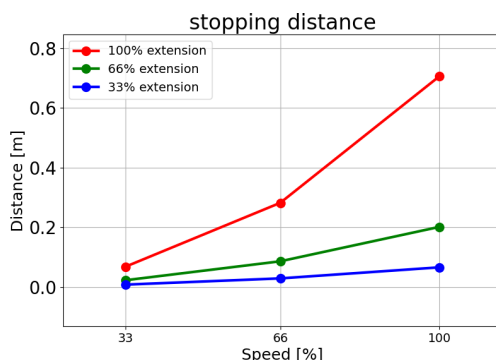

Vzdialenosť zastavenia v metroch pre maximálne užitočné zaťaženie 17,5 kg

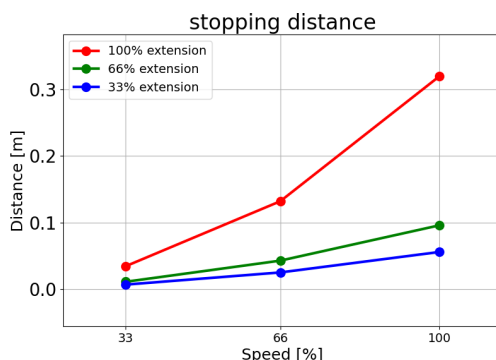

**Kĺb 1  
(RAMENO)**

Čas zastavenia v sekundách pre 33 % hmotnosti 17,5 kg

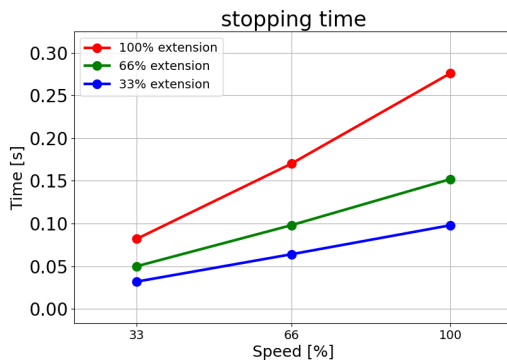

Copyright © 2009-2025 od Universal Robots A/S. Všetky práva vyhradené.

Čas  
 zastavenia v  
 sekundách pre  
 66 %  
 hmotnosti 17,5  
 kg

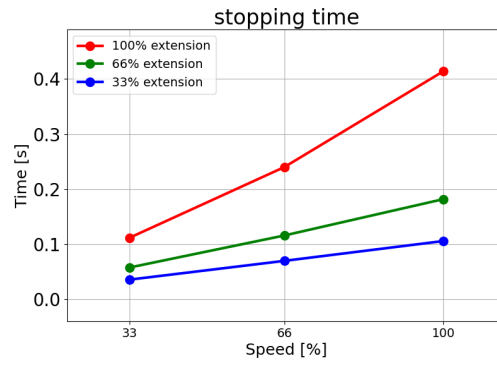

Čas  
 zastavenia v  
 sekundách pre  
 maximálne  
 zaťaženie 17,5  
 kg

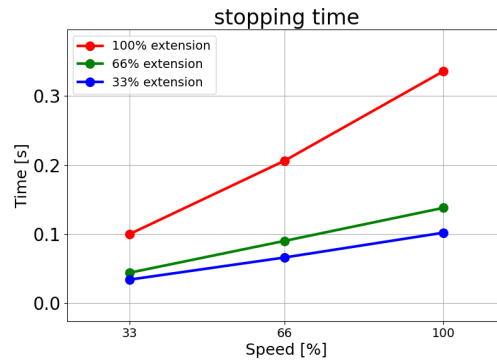

## Kĺb 2 (LAKETĚ)

Brzdná dráha  
 v metroch pre  
 33 % z  
 17,5 kg

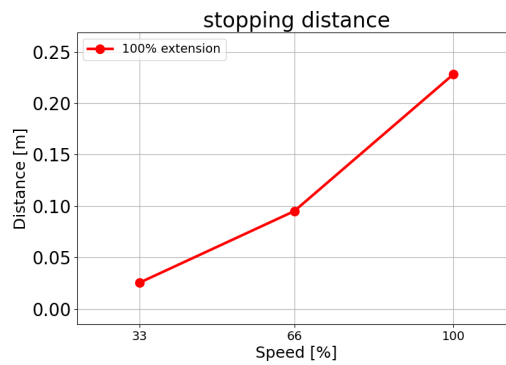

Brzdná dráha  
 v metroch pre  
 66 % z  
 17,5 kg

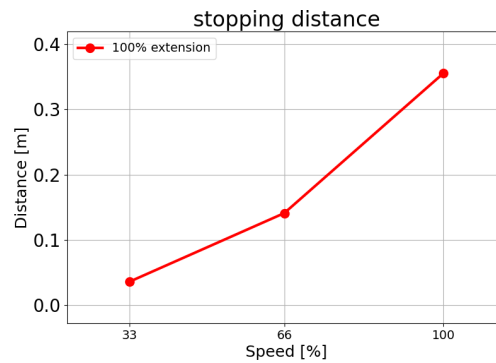

Brzdná dráha v metroch pre maximálne užitočné zaťaženie 17,5 kg

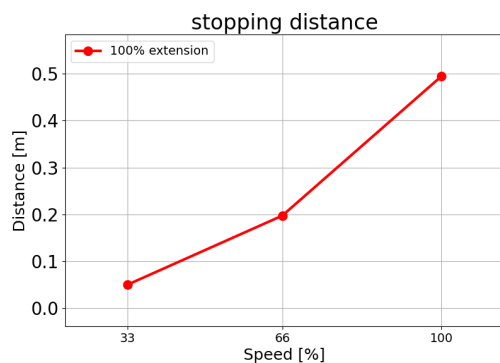

### Kĺb 2 (LAKEŤ)

Čas zastavenia v sekundách pre 33 % z 17,5 kg

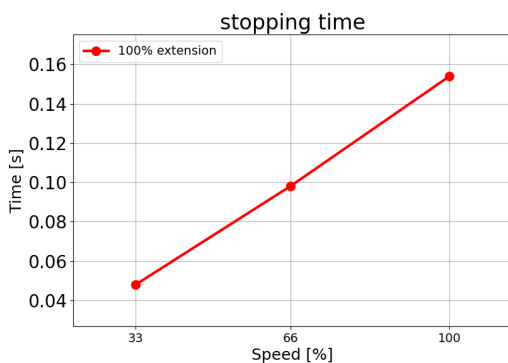

Čas zastavenia v sekundách pre 66 % z 17,5 kg

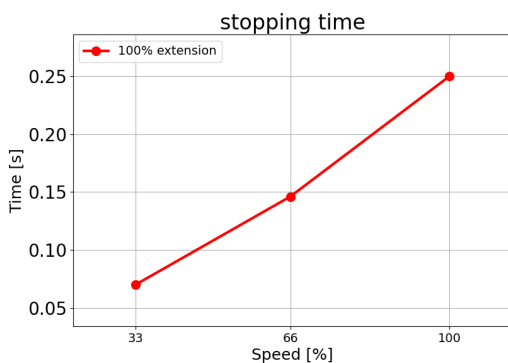

Čas zastavenia v sekundách pre maximálne užitočné zaťaženie 17,5 kg

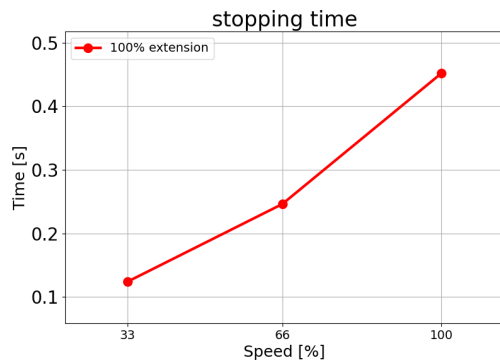

Copyright © 2009-2025 od Universal Robots A/S. Všetky práva vyhradené.

# 15. Núdzové udalosti

---

**Popis** Pri riešení núdzových situácií, ako je aktivácia núdzového zastavenia pomocou červeného tlačidla, postupujte podľa týchto pokynov. V tejto časti je tiež opísaný spôsob ručného presunu systému bez napájania.

---

## 15.1. Núdzové zastavenie

---

**Popis** Núdzové zastavenie alebo E-stop je červené tlačidlo umiestnené na ručnom prenosnom termináli. Stlačením tlačidla núdzového zastavenia okamžite zastavíte všetky pohyby robota. Aktivácia tlačidla núdzového zastavenia spôsobí zastavenie kategórie 1 (IEC 60204-1).  
Núdzové zastavenia nie sú bezpečnostnými opatreniami (ISO 12100).

Núdzové zastavenia sú doplnkovými ochrannými opatreniami, ktoré nie sú určené na prevenciu zranenia. Posúdenie rizík aplikácie robota určuje, či sú potrebné ďalšie núdzové vypínače. Funkcia núdzového zastavenia a ovládacie zariadenie musia byť v súlade s normou ISO 13850.

Po aktivácii núdzového zastavenia sa tlačidlo v tomto nastavení zaistí. Preto sa pri každej aktivácii núdzového zastavenia musí ručne resetovať na tlačidlo, ktorým bolo zastavenie spustené.

Pred resetovaním tlačidla núdzového zastavenia musíte vizuálne identifikovať a posúdiť dôvod, prečo došlo k prvej aktivácii. Vyžaduje sa vizuálne posúdenie všetkých zariadení v aplikácii. Po vyriešení problému resetujte tlačidlo núdzového zastavenia.

### Na resetovanie tlačidla núdzového zastavenia

1. Držte tlačidlo a otáčajte v smere hodinových ručičiek, kým sa západka neuvoľní.  
Mali by ste cítiť, keď sa západka uvoľní, čo znamená, že tlačidlo je resetované.
  2. Overte situáciu a či je potrebné resetovať núdzové zastavenie.
  3. Po resetovaní núdzového zastavenia obnovte napájanie robota a obnovte prevádzku.
-

## 15.2. Pohyb bez pohonu

### Popis

V prípade núdze, keď je napájanie robota nemožné alebo nežiaduce, môžete pre pohyb ramena robota použiť nútený spätný chod.

Vynútený spätný chod si vyžaduje, aby ste na rameno robota silno zatlačili alebo ho potiahli, aby sa kĺb pohol. Pri väčších ramenách robota môže byť na pohyb kĺbu zapojených viac ako jedna osoba.

Brzda každého kĺbu má treciu spojku, ktorá umožňuje pohyb pod vplyvom vysokého núteného momentu. Nútený spätný chod si vyžaduje veľkú silu a na pohyb robota môže byť potrebná jedna alebo viac osôb.

V upínacích situáciách sa vyžaduje, aby nútený spätný chod vykonávali dve alebo viaceré osoby. V niektorých situáciách sú na demontáž ramena robota potrebné dve alebo viac osôb.

Personál, ktorý používa robota UR, má byť vyškolený na reakciu na núdzové udalosti. Pri integrácii sa poskytnú doplňujúce informácie.



#### VAROVANIE

Riziko spôsobené zlomením alebo pádom nepodopretého ramena robota môže spôsobiť zranenie alebo smrť.

- Počas núdzovej udalosti robota nerozoberajte.
- Pred odpojením napájania podprite rameno robota.



#### UPOZORNENIE

Ručné premiestňovanie ramena robota je určené len na núdzové a servisné účely. Zbytočné premiestňovanie ramena robota môže viesť k poškodeniu majetku.

- Nepohybujte kĺbom o viac ako 160 stupňov, aby sa zabezpečilo, že robot nájde svoju pôvodnú fyzickú polohu.
- Nehýbte žiadnym kĺbom viac, ako je potrebné.

## 15.3. Demontáž ramena

### Popis



#### VAROVANIE

Nepodopreté kĺby môžu spadnúť alebo byť zhodené, čo môže viesť k zraneniu.

- Pri odstraňovaní svoriek podoprite kĺby.



#### UPOZORNENIE

Nepodporenie kĺbu/ov počas demontáže svoriek môže mať za následok poškodenie zariadenia.

- Zabráňte pádu kĺbu/ov počas demontáže svorky/ov niektorým z nasledujúcich postupov:
  - Použite niečo na podopretie pod odnímateľnou časťou.
  - Kĺb rozoberte v polohe na ležato.
  - Využite podporu zdvíhacieho zariadenia.

Nevyskúšanie kĺbu pred jeho výmenou môže viesť k poškodeniu majetku a/alebo zariadenia.

Pred výmenou kĺbu vždy vykonajte spoločný overovací test. Viac informácií nájdete v časti Overenie kĺbov v servisnej príručke .

**Demontáž**

1. Pripevnite náramok ESD z balenia náhradných dielov alebo zo súpravy nástrojov na elektricky uzemnený povrch.
2. Odstráňte čierny plochý krúžok.  
Môžete použiť špicatú pinzetu alebo malý plochý skrutkovač.

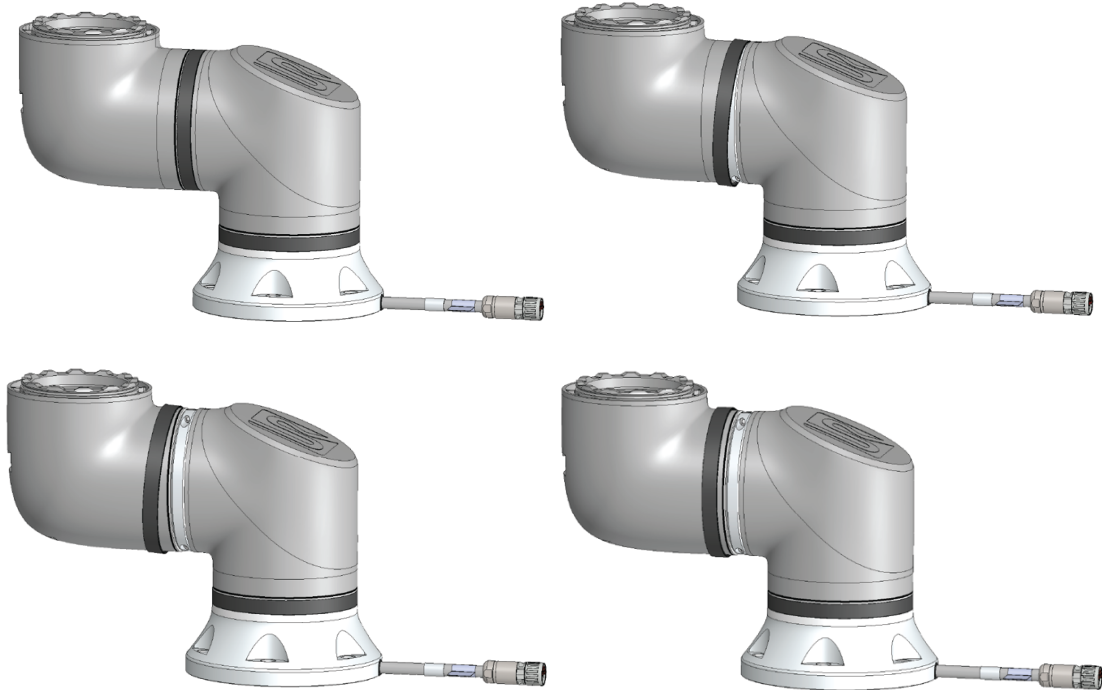

3. Odstráňte skrutky a svorku na jednej strane.

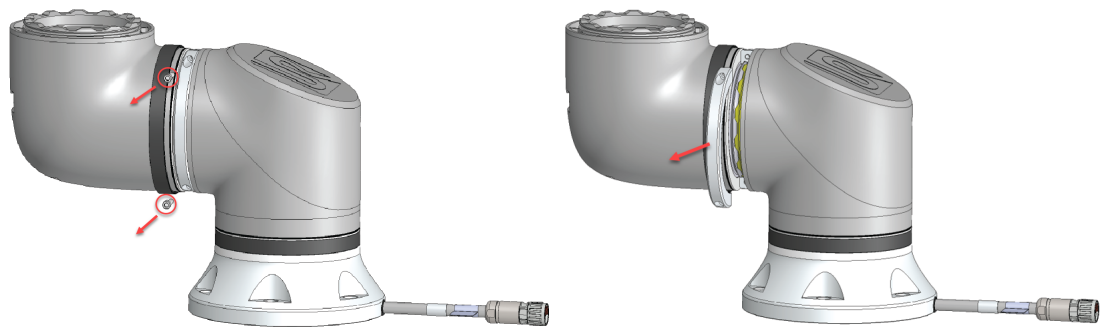

4. Pri odstraňovaní druhej strany svorky podprite kĺb.

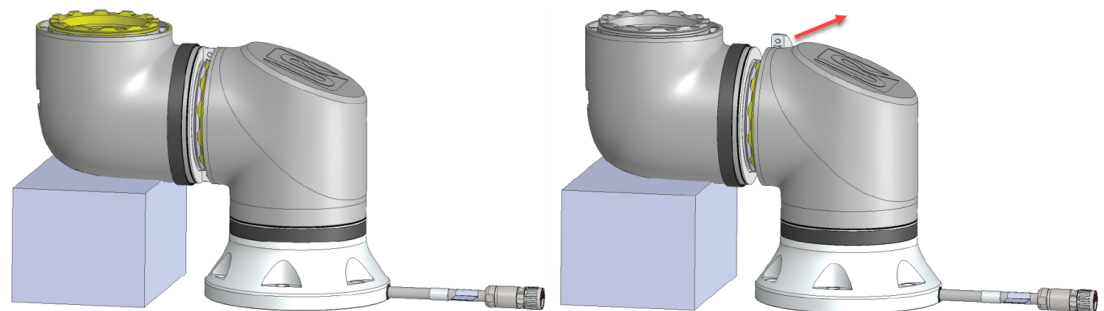

5. Kĺb je teraz uvoľnený a možno ho odstrániť.

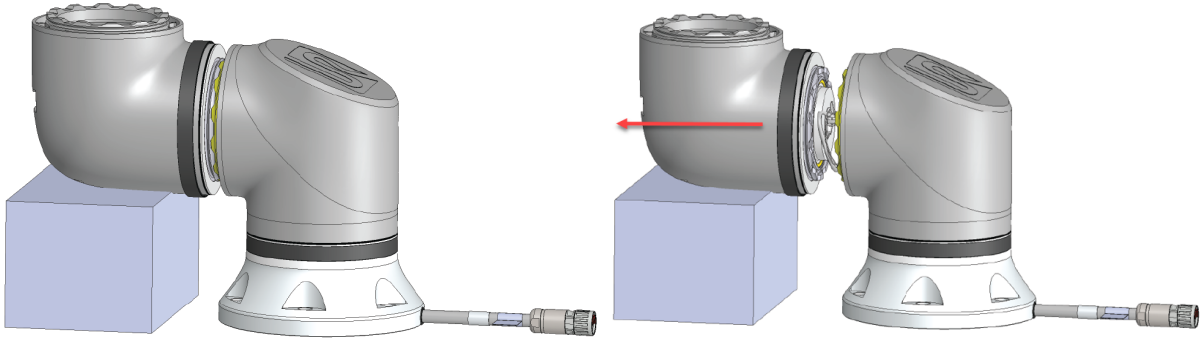

6. Opatrne odpojte konektor od dosky plošných spojov na kĺbe.

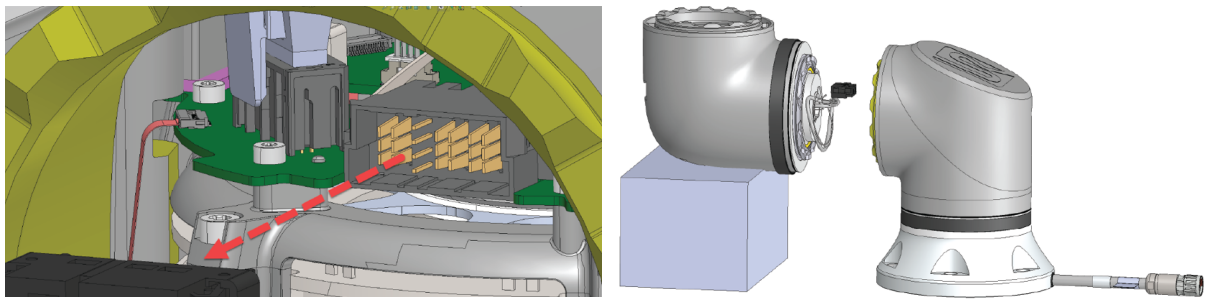

7. Kĺb je teraz demontovaný.

## 15.4. Režimy

### Popis

Prístup k rôznym režimom a ich aktivácia sa vykonáva pomocou Prenosného terminálu alebo Servera ovládacieho panela. Ak je integrovaný externý volič režimov, ovláda režimy - nie PolyScope alebo Server ovládacieho panela.

**Automatický režim** Po aktivácii môže robot vykonávať iba program vopred definovaných úloh. Programy a inštalácie nemôžete upravovať ani ukladať.

**Manuálny režim** Po aktivácii môžete robot naprogramovať. Môžete upravovať a ukladať programy a inštalácie.

Rýchlosti používané v manuálnom režime musia byť obmedzené, aby sa zabránilo zraneniu. Keď robot pracuje v manuálnom režime, osoba sa môže nachádzať v dosahu robota. Rýchlosť musí byť obmedzená na hodnotu, ktorá je vhodná na posúdenie rizika aplikácie.



#### VAROVANIE

Zranenie môže nastať, ak je použitá rýchlosť, zatiaľ čo robot pracuje v manuálnom režime, príliš vysoká.

Možno použiť vysokorýchlostný manuálny režim. Umožňuje, aby rýchlosť nástroja aj kolena dočasne prekročila 250 mm/s, pričom sa používa pridržovanie chodu.

Podržanie na spustenie sa vykonáva nepretržitým kontaktom s posuvníkom rýchlosti.

Ak je trojpolohové pomocné zariadenie nakonfigurované a buď uvoľnené (nestlačené), alebo úplne stlačené, robot v manuálnom režime vykoná ochranné zastavenie.

Pri prepnutí z automatického režimu na manuálny režim bude pohyb robota možný až po uvoľnení a opätovnom stlačení trojpolohového pomocného zariadenia.

Keď používate Manuálny režim vysokej rýchlosti, na obmedzenie pohyblivého priestoru robota použite bezpečnostné obmedzenia kĺbov alebo bezpečnostné roviny.

### Prepínanie režimov

Prevádzkový režim	Manuálne	Automaticky
Voľný chod	x	*
Presunúť robota pomocou šípok na karte Presunúť	x	*
Upraviť & uloženie programu & inštalácia	x	
Vykonať programy	Znížená rýchlosť**	*
Spustiť program z vybraného uzla	x	
*Len ak nie je nakonfigurované žiadne trojpolohové pomocné zariadenie.		
** Ak je nakonfigurované trojpolohové pomocné zariadenie, robot pracuje pri manuálnej zníženej rýchlosti, pokiaľ nie je aktivovaný Manuálny režim vysokej rýchlosti.		

**VAROVANIE**

- Pred výberom automatického režimu treba všetky pozastavené bezpečnostné zábrany znovu zapnúť.
- Ak je to možné, manuálny režim sa používa len v prípade, že sa všetky osoby nachádzajú mimo chráneného priestoru.
- Ak sa používa externý volič režimu, musí byť umiestnený mimo chráneného priestoru.
- V automatickom režime nesmie nikto vstúpiť do chráneného priestoru ani sa v ňom nachádzať, pokiaľ sa nepoužíva zabezpečenie alebo pokiaľ nie je spolupracujúca aplikácia overená pre obmedzenie výkonu a sily (PFL).

**Trojpolohové  
povoľujúce  
zariadenie**

Ak sa používa trojpolohové pomocné zariadenie a robot je v manuálnom režime, pohyb vyžaduje stlačenie trojpolohového pomocného zariadenia do stredovej polohy. Trojpolohové pomocné zariadenie nemá žiadny účinok v automatickom režime.

**UPOZORNENIE**

- Niektoré veľkosti robotov UR nemusia byť vybavené trojpolohovým pomocným zariadením. Ak sa pri hodnotení rizík vyžaduje povoľujúce zariadenie, musí sa použiť prenosný terminál 3PE.

Na programovanie sa odporúča prenosný terminál 3PE (3PE TP). Ak sa v chránenom priestore v manuálnom režime môže nachádzať ďalšia osoba, je možné integrovať ďalšie zariadenie a nakonfigurovať ho na používanie ďalšou osobou.

## 15.4.1. Režim obnovy

**Popis** Po prekročení bezpečnostného limitu sa automaticky aktivuje režim obnovy, ktorý umožní pohyb ramena robota. Režim obnovy je typom Manuálneho režimu . Keď je aktívny režim obnovy, nie je možné spúšťať programy robota.

Počas režimu obnovy sa rameno robota pohybuje tak, aby bolo v rámci limitov kĺbov, a to buď pomocou funkcie voľného chodu, alebo karty Pohyb v programe PolyScope.

### Bezpečnostné limity režimu obnovy

Bezpečnostná funkcia	Obmedzenie
Limit rýchlosti kĺbu	30 °/s
Obmedzenie rýchlosti	250 mm/s
Limit sily	100 N
Limit hybnosti	10 kg m/s
Limit sily	80 W

Bezpečnostný systém spustí zastavenie kategórie 0, ak sa vyskytne porušenie týchto limitov.



#### VAROVANIE

Nedodržanie opatrnosti pri pohybe ramena robota v režime obnovy môže viesť k nebezpečným situáciám.

- Buďte opatrní pri posúvaní ramena robota späť v rámci limitov, pretože limity pre polohy kĺbov, bezpečnostné roviny a orientáciu nástroja/koncového efektora sú pri obnove vypnuté.

## 15.4.2. Spätný chod

**Popis** Backdrive je manuálny režim, ktorý sa používa na vynútenie určitých kĺbov do požadovanej polohy bez uvoľnenia všetkých bŕzd v ramene robota. Toto je niekedy vyžadované, keď je rameno robota blízko kolízii a vibrácie, ktoré sprevádzajú plný reštart nie sú žiadané. Pohyb kĺbov robota je ťažký, zatiaľ čo sa používa systém spätného chodu.

Na povolenie služby Backdrive môžete použiť niektorú z nasledujúcich sekvencií:

- Prenosný terminál 3PE
- 3PE zariadenie/spínač
- Freedrive na robote

**Prenosný terminál  
3PE**

Použitie spätného chodu robotu ramena pomocou tlačidla 3PE TP.

1. Ťuknutím na tlačidlo **ON** na obrazovke Inicializácia spustíte sekvenciu spustenia.
2. Keď je stav robota **Prenosný terminál 3PE Stop**, ľahko stlačte, potom ľahko stlačte a podržte, tlačidlo 3PE TP.  
Stav robota sa zmení na **Backdrive**.
3. Teraz môžete vyvinúť značný tlak na uvoľnenie brzdy v požadovanom kĺbe na pohyb ramena robota.  
Pokiaľ je na tlačidle 3PE udržiavaný ľahký tlak, Backdrive je povolený, čo umožňuje pohyb ramena.

**3PE  
zariadenie/spínač**

Ak chcete použiť 3PE zariadenie/spínač na spätný chod ramena robota.

1. Ťuknutím na tlačidlo **ON** na obrazovke Inicializácia spustíte sekvenciu spustenia.
2. Keď je stav robota **Prenosný terminál 3PE Stop**, ľahko stlačte, potom ľahko stlačte a podržte, tlačidlo 3PE TP.  
Stav robota sa zmení na **System 3PE Stop**.
3. Stlačte a podržte 3PE zariadenie/spínač.  
Stav robota sa zmení na **Backdrive**.
4. Teraz môžete vyvinúť značný tlak na uvoľnenie brzdy v požadovanom kĺbe, aby sa posunulo rameno robota.  
Pokiaľ je tlak udržiavaný na zariadení/spínači 3PE a na tlačidle 3PE TP, Backdrive je zapnutý, čo umožňuje pohyb ramena.

**Freedrive na robote**

Ak chcete použiť voľný chod na robote na spätný chod ramena robota.

1. Ťuknutím na tlačidlo **ON** na obrazovke Inicializácia spustíte sekvenciu spustenia.
  2. Keď je stav robota **Prenosný terminál 3PE Stop**, stlačte a podržte **Voľný chod na robote**.  
Stav robota sa zmení na **Backdrive**.
  3. Teraz môžete vyvinúť značný tlak na uvoľnenie brzdy v požadovanom kĺbe na pohyb ramena robota.  
Pokiaľ je udržiavaný tlak na Voľný chod na robote, Zadný pohon je povolený, čo umožňuje pohyb ramena.
-

## Kontrola spätného chodu

### Popis

Ak sa blíži kolízia robota s niečím, môžete pred inicializáciou použiť spätný chod a presunúť tak rameno robota do bezpečnej polohy.

**Prenosný terminál 3PE**

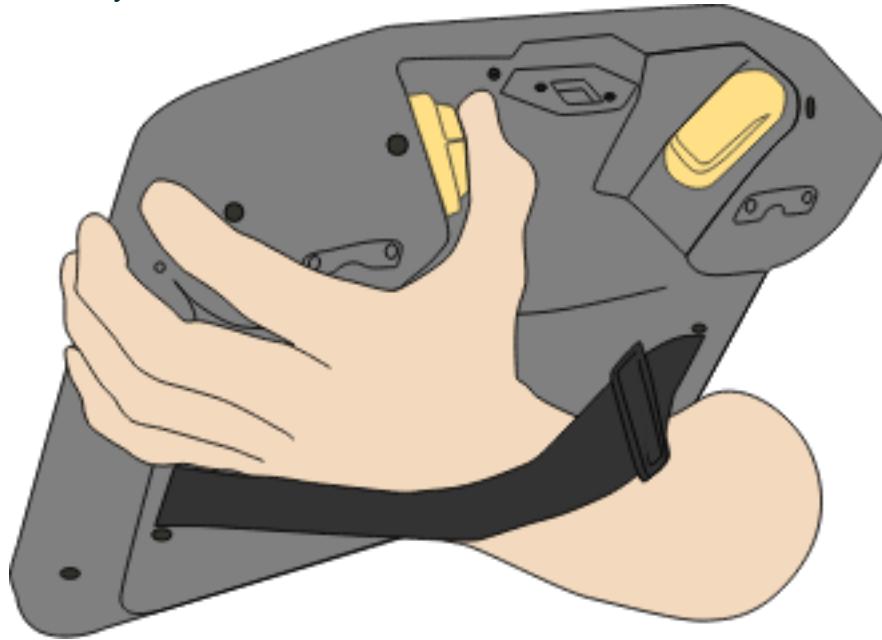

## Zapnutie spätného chodu

1. Stlačením ZAP. zapnete napájanie. Stav sa prepne na *Robot aktívny*

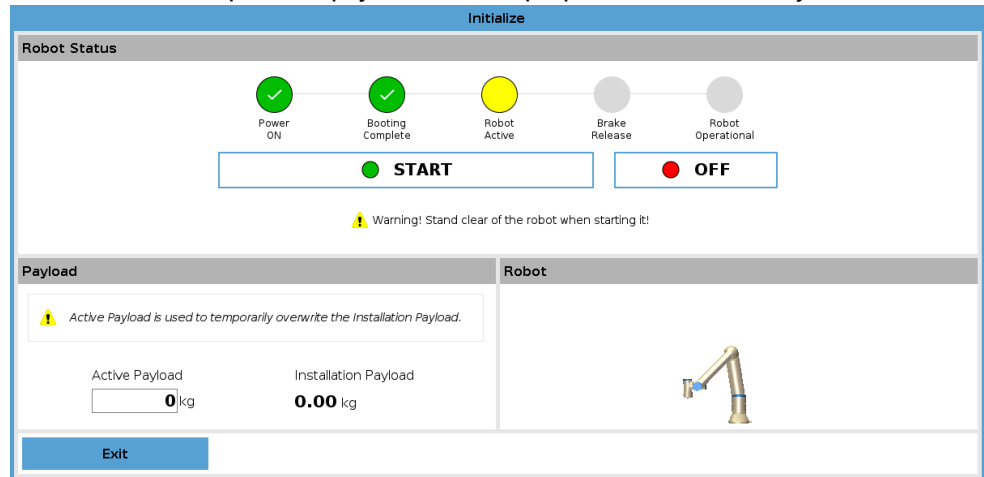

2. Stlačte a podržte Voľný chod. Stav sa prepne na *Spätný chod*

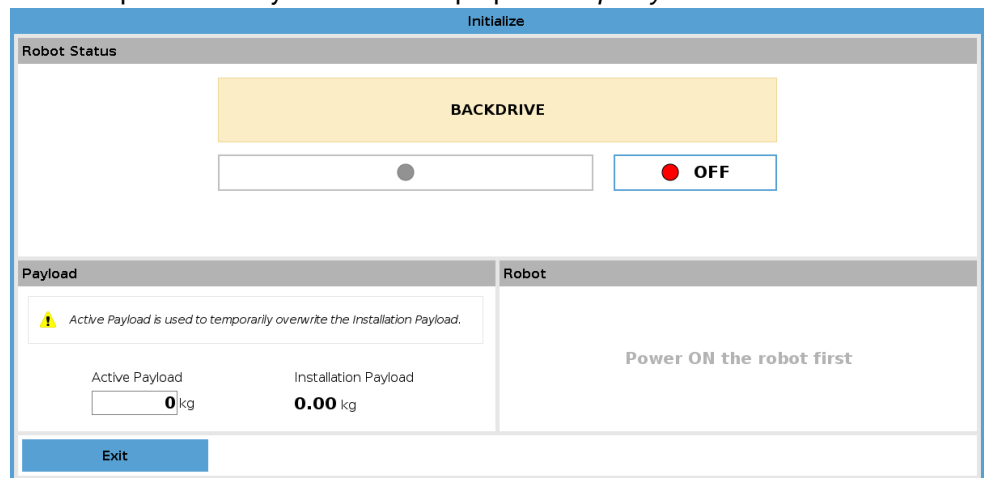

3. Pohybuje robotom ako v režime voľného chodu. Po aktivácii tlačidla voľný chod sa uvoľnia potrebné brzdy kĺbov.



### UPOZORNENIE

V režime spätného chodu sa robot pohybuje ťažkopádne.

### POVINNÝ ÚKON

Režim spätného chodu musíte otestovať na všetkých kĺboch.

## Nastavenia zabezpečenia

Skontrolujte, či sú nastavenia zabezpečenia v súlade s hodnoteniami rizík inštalácie robota.

## Dodatočné bezpečnostné vstupy a výstupy naďalej fungujú

Skontrolujte, ktoré bezpečnostné vstupy a výstupy sú aktívne, a či môžu byť spúšťané prostredníctvom rozhrania PolyScope alebo externého zariadenia.



# 16. Uvedenie do prevádzky

**Popis** Pred prvým použitím robotickej aplikácie alebo po vykonaní akýchkoľvek úprav je potrebné vykonať nasledujúce testy.

- Skontrolujte, či sú všetky bezpečnostné vstupy a výstupy správne pripojené.
- Otestujte, či všetky pripojené bezpečnostné vstupy a výstupy vrátane zariadení spoločných pre viacero strojov alebo robotov fungujú podľa určenia.
- Otestujte tlačidlá a vstupy núdzového zastavenia, aby ste overili, či sa robot zastaví a či sa brzdy aktivujú.
- Otestujte ochranné vstupy na overenie zastavenia pohybu robota. Ak je nakonfigurovaný ochranný reset, skontrolujte, či funguje tak, ako má.
- Pozrite sa na inicializačnú obrazovku, aktivujte redukovaný vstup a overte zmeny na obrazovke.



- Zmeňte prevádzkový režim a overte, či sa ikona režimu zmení v pravom hornom rohu obrazovky PolyScope.
- Otestujte trojpolohové pomocné zariadenie, aby ste overili, že stlačenie do stredu v polohe umožňuje pohyb v manuálnom režime pri zníženej rýchlosti.
- Ak sa používajú výstupy núdzového zastavenia, stlačte tlačidlo núdzového zastavenia a overte, či došlo k zastaveniu celého systému.
- Otestujte systém pripojený k bezpečnostným vstupným/výstupným signálom v časti Inštalácia, aby ste overili, či sa zistili zmeny na výstupe.
- Určite požiadavky na uvedenie do prevádzky vašej aplikácie robota.

# 17. Preprava

- Popis** Prepravujte robota iba v originálnom balení. Ak máte v pláne v budúcnosti robota premiestňovať, baliaci materiál uchovajte na suchom mieste. Pri presune robota z obalu na miesto montáže držte obidve rúry ramena robota zároveň. Držte robota na jeho mieste, kým sa pevne neutiahnu všetky montážne skrutky na základni robota. Riadiacu skrinku zdvíhajte za rúčku.



## VAROVANIE

Nesprávne zdvíhacie techniky alebo používanie nesprávneho zdvíhacieho zariadenia môžu viesť k zraneniu.

- Pri zdvíhaní zariadenia sa vyhnite preťaženiu chrbta alebo iných častí tela.
- Používajte vhodné zdvíhacie zariadenie.
- Musia byť dodržané všetky regionálne a národné pokyny pre zdvíhanie.
- Robota montujte podľa montážnych pokynov.



## UPOZORNENIE

Ak je robot počas prepravy pripojený k aplikácii/ inštalácii tretej strany, postupujte podľa nasledujúcich pokynov:

- Preprava robota bez jeho pôvodného obalu zruší všetky záruky poskytnuté spoločnosťou Universal Robots A/S.
- Ak je robot prepravovaný ako súčasť prefabrikovaného riešenia, bezpečne namontovaný a v plnom súlade s nižšie uvedenými odporúčaniami, nepovažuje sa to za porušenie záruky.

- Obmedzujúca doložka** Spoločnosť Universal Robots nie je zodpovedná za akékoľvek škody spôsobené prepravou zariadenia. Pozrite si odporúčania pre prepravu bez obalu na [universal-robots.com/manuals](https://universal-robots.com/manuals)

## 17.1. Preddefinovaná poloha pri zložení do krabice.

- Popis** Do používateľského rozhrania v PolyScope 5 bola pridaná preddefinovaná pozícia. Nahrádza predchádzajúci program zloženia do krabice. Zloženie do krabice môže byť použité na presun robota do kompaktnej polohy, ktorá je vhodná na prepravu. Sekvencia zloženia do krabice pozostáva z počiatočného pohybu do nulovej polohy, po ktorom nasleduje pohyb do polohy zloženia do krabice.

**Zložiť do krabice**

Takto nájdete preddefinovanú polohu:

1. V hornej ponuke kliknite na ikonu Inštalácia.
2. V rozbaľovacej ponuke Všeobecné vyberte možnosť Domov.
3. V používateľskom rozhraní kliknite na tlačidlo „Zložiť do krabice“.

Robot teraz spustí sekvenciu. Po dokončení sekvencie je robot pripravený na vloženie do oficiálneho obalu.

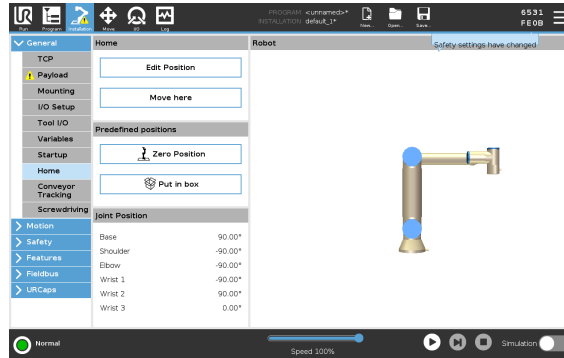

## 17.2. Preprava bez balenia

**Popis**

Universal Robots vždy odporúča prepravovať robota v pôvodnom obale.

Tieto odporúčania sú napísané na zníženie nežiaducich vibrácií v spojoch a brzdových systémoch a zníženie otáčania kĺbov.

Ak sa robot prepravuje bez pôvodného obalu, postupujte podľa nasledujúcich pokynov:

- Robot čo najviac zložte - nepremiestňujte ho do polohy singularity.
- Presuňte ťažisko robota čo najbližšie k základni.
- Pripevnite každú trubicu k pevnému povrchu na dvoch rôznych miestach trubice.
- Pripevnený koncový efektor pevne zaistite v 3 osiach.

## Preprava

Robot čo najviac zložte.

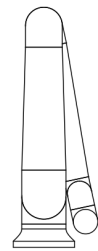
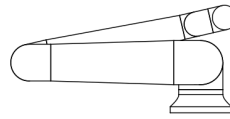

Neprepravujte vysunuté.  
(poloha singularity)

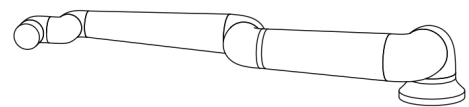
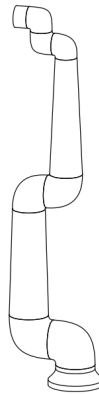

Pripevnite trubice k pevnému  
povrchu.  
Zaistite pripojený koncový efektor v  
3 osiach.

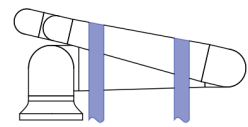
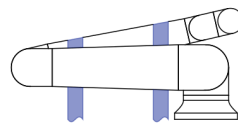

## 17.3. Skladovanie prenosného terminálu

### Popis

Obsluha musí mať jasnú predstavu o tom, čo ovplyvní stlačenie tlačidla e-Stop na prenosnom termináli. Napríklad pri inštalácii viacerých robotov môže dôjsť k zámene. Malo by byť jasné, či e-Stop na prenosnom termináli zastaví celé zariadenie alebo len pripojeného robota.

Ak by mohlo dôjsť k zámene, uložte Prenosný terminál tak, aby tlačidlo e-Stop nebolo viditeľné alebo použiteľné.

## 17.4. Dlhodobé skladovanie

---

### Popis

Táto časť popisuje všeobecné pokyny pre dlhodobé skladovanie robotov a náhradných dielov.

Platí to pre všetky generácie robotov a náhradné diely.

Robot sa považuje za dlhodobo skladovaný, ak je skladovaný po dobu 6 mesiacov alebo dlhšie.

---

### Pokyny

Aby sa robot a náhradné diely udržali v najlepšom možnom stave, odporúča sa dodržiavať bežný osvedčený postup, ktorým je:

- Teplota skladovania: 10 °C - 30 °C
  - Vlhkosť: RH 20 - 60 %
  - Spoločnosť Universal Robots odporúča vybaľiť a spustiť roboty aspoň **raz ročne** a nechať ich bežať s ľahkým zaťažením, pričom sa všetky kĺby otočia aspoň 90 stupňov 5-krát v každom smere, aby sa rozložili mazivá.  
Ak je to možné, namontujte náhradné diely aj na rameno a vykonajte rovnakú operáciu.
  - V zriedkavých prípadoch môže byť potrebné po uskladnení robotov utrieť prebytočné mazivá, ktoré unikli z tesnení.
  - Batéria je navrhnutá tak, aby vydržala po celú dobu životnosti robota a nebude sa nabíjať pri napájaní systému. Životnosť batérie je 8 až 10 rokov, ale pre série e-Series a UR Series ju možno vymeniť.
  - Flash pamäť môže časom stratiť svoju dátovú kapacitu, preto existuje potenciálne riziko, že údaje napr. na SD karte budú musieť znova blikať.
-

# 18. Údržba a oprava

**Popis**

Všetky údržbárske práce, kontroly a kalibrácia sa musia vykonávať v súlade so všetkými bezpečnostnými pokynmi v tejto príručke, UR Service Manual a v súlade s miestnymi požiadavkami.

Opravy by mala vykonávať iba spoločnosť Universal Robots. Opravy môžu vykonávať vyškolené osoby určené klientom za predpokladu, že sa budú riadiť servisnou príručkou.

**Bezpečnosť pri údržbe**

Účelom údržby a opráv je zabezpečiť, aby systém fungoval podľa očakávania. Pri práci na ramene robota alebo riadiacej skrinke musíte dbať na nižšie uvedené postupy a upozornenia.

**VAROVANIE**

Nedodržanie ktoréhokoľvek z nižšie uvedených bezpečnostných postupov môže mať za následok zranenie.

- Odpojte hlavný napájací kábel zo spodnej časti riadiacej skrinky, aby ste sa uistili, že je úplne bez napájania. Vypnite všetky ostatné zdroje energie pripojené k ramenu robota alebo riadiacej skrinke. Prijmite potrebné opatrenia, aby sa zabránilo, že ďalšie osoby zapnú napájanie systému počas opráv.
- Pred opätovným zapnutím napájania systému skontrolujte uzemnenie.
- Pri demontáži súčastí ramena robota alebo riadiacej skrinky dodržiavajte predpisy ESD.
- Zabráňte vniknutiu vody a prachu do ramena robota alebo riadiacej skrinky.

**Bezpečnosť pri údržbe****VAROVANIE**

Ak nenecháte priestor na umiestnenie riadiacej skrinky s úplne otvorenými dvierkami, môže dôjsť k úrazu.

- Zabezpečte aspoň 915 mm priestoru na úplné otvorenie dvierok riadiacej skrinky, aby bol možný prístup na servis.

**VAROVANIE: ELEKTRINA**

Rýchla demontáž napájacieho zdroja Riadiacej skrinky po vypnutí môže mať za následok zranenie v dôsledku elektrického nebezpečenstva.

- Vyhnite sa demontáži napájacieho zdroja vo vnútri riadiacej skrinky, pretože v týchto napájacích zdrojoch môže byť niekoľko hodín po vypnutí riadiacej skrinky prítomné vysoké napätie (až 600 V).

Po odstránení porúch, údržbe a opravách zabezpečte, aby boli splnené bezpečnostné požiadavky. Dodržiavať vnútroštátne alebo regionálne predpisy o bezpečnosti práce. Testuje a overuje sa aj správna funkčnosť všetkých nastavení bezpečnostných funkcií.

**Označenie uzamknutia**

Roboty UR môžu byť odpojené od napätia a zablokované v beznapäťovom stave. Ide o kontrolu nebezpečnej energie spôsobenej úlohami spojenými s inštaláciou, údržbou alebo opravou robota, robotickej aplikácie alebo robotickej bunky. Ak chcete vykonať „blokovaníe“ alebo „kontrolu nebezpečnej energie“ napájania robota, môžete použiť blokovaníe zástrčky, ktoré zabráni opätovnému pripojeniu napájacieho kábla k riadiacej skrini, napríklad Brady 148081 Blokovaníe zástrčky pre IEC.

**VAROVANIE: ELEKTRINA**

Vystaveníe nebezpečnej energii alebo uvoľneníe obsiahnutej nebezpečnej energie môže mať za následok úraz elektrickým prúdom a vážne zraneníe.

- Použítie blokovaníe zástrčky, aby ste zabránili opätovnému pripojení napájacieho kábla k riadiacej skrini. Pozrite si napríklad Brady 148081 Blokovaníe zástrčky pre zástrčku IEC alebo ekvivalent.

## 18.1. Testovanie výkonu zastavenia

**Popis** Pravidelne testujte, či sa neznížil výkon zastavenia. Predĺženie času zastavenia môže vyžadovať úpravu zabezpečenia, prípadne zmeny v inštalácii. Ak sa používajú bezpečnostné funkcie času zastavenia a/alebo brzdných dráh, ktoré sú základom stratégie znižovania rizika, nie je potrebné monitorovať ani testovať účinnosť zastavenia. Robot vykonáva nepretržité monitorovanie.

## 18.2. Čistenie a kontrola ramena robota

**Popis** V rámci pravidelnej údržby je možné rameno robota čistiť v súlade s odporúčaním v tejto príručke a miestnymi požiadavkami.

**Spôsoby čistenia** Ak chcete odstrániť prach, nečistoty alebo olej na ramene robota a/alebo prenosnom termináli, jednoducho použite handričku spolu s jedným z nižšie uvedených čistiacich prostriedkov.

**Príprava povrchu:** Pred použitím nižšie uvedených roztokov môže byť potrebné pripraviť povrch odstránením všetkých voľných nečistôt alebo úlomkov.

### Čistiace prostriedky:

- Voda
- 70 % izopropylalkohol
- 10 % etanol
- 10 % Rozpúšťadlová nafta (použite na odstránenie mastnoty.)

**Použitie:** Roztok sa zvyčajne nanáša na povrch, ktorý je potrebné vyčistiť, pomocou rozprašovača, štetca, špongie alebo handry. Môže sa aplikovať priamo alebo ďalej riediť v závislosti od úrovne znečistenia a typu čisteného povrchu.

**Miešanie:** V prípade odolných škvŕn alebo silne znečistených oblastí sa môže roztok miešať pomocou kefy, drôtenky alebo iných mechanických prostriedkov, ktoré pomôžu uvoľniť nečistoty.

**Čas pôsobenia:** Ak je to potrebné, roztok sa nechá na povrchu pôsobiť až 5 minút, aby prenikol a účinne rozpustil nečistoty.

**Oplachovanie:** Po uplynutí času pôsobenia sa povrch zvyčajne dôkladne opláchnie vodou, aby sa odstránili rozpustené nečistoty a zvyšky čistiaceho prostriedku. Je nevyhnutné zabezpečiť dôkladné opláchnutie, aby sa zabránilo poškodeniu alebo ohrozeniu bezpečnosti akýmikoľvek zvyškami.

**Sušenie:** Na záver sa vyčistený povrch môže nechať uschnúť na vzduchu alebo vysušiť pomocou uterákov.



### VAROVANIE

NEPOUŽÍVAJTE BIELIDLO v žiadnom zriedenom čistiacom roztoku.



### VAROVANIE

Mazivo je dráždivé a môže spôsobiť alergickú reakciu. Kontakt, vdýchnutie alebo požitie môže spôsobiť ochorenie alebo zranenie. Aby ste predišli ochoreniu alebo zraneniu, dodržiavajte nasledujúce pokyny:

- **PRÍPRAVA:**
  - Uistite sa, že priestor je dobre vetraný.
  - V blízkosti robota a čistiacich prostriedkov sa nesmú nachádzať žiadne potraviny ani nápoje.
  - Zabezpečte, aby sa v blízkosti nachádzala stanica na vyplachovanie očí.
  - Zabezpečte potrebné osobné ochranné prostriedky (rukavice, ochrana očí)
- **NOSTE:**
  - Ochranné rukavice: Rukavice odolné voči olejom (nitril) nepriepustné a odolné voči produktu.
  - Odporúča sa ochrana očí, aby sa zabránilo náhodnému kontaktu maziva s očami.
- **NEPREHĽTAJTE.**
- **V prípade**
  - kontaktu s pokožkou umyte vodou a jemným čistiacim prostriedkom
  - kožnej reakcie vyhľadajte lekársku pomoc
  - kontaktu s očami použite stanicu na vyplachovanie očí, vyhľadajte lekársku pomoc.
  - vdýchnutia pár alebo požitia maziva vyhľadajte lekársku pomoc
- **Po aplikácii maziva**
  - vyčistite kontaminované pracovné povrchy.
  - zodpovedne zlikvidujte všetky použité handry alebo papier použitý na čistenie.
- Uchovávajte mimo dosahu detí a zvierat.

**Robot Arm  
Inspection  
Plan**

V nasledujúcej tabuľke je uvedený zoznam typov kontrol, ktoré odporúča spoločnosť Universal Robots. Pravidelne vykonávajte kontroly podľa odporúčaní v tabuľke. Akékoľvek uvedené časti, pri ktorých sa zistí, že sú v neprijateľnom stave, sa musia opraviť alebo vymeniť.

Typ kontrolnej činnosti			Časový rámec		
			Mesačne	Každé dva roky	Každý rok
1	Skontrolujte ploché krúžky	V		X	
2	Skontrolujte kábel robota	V		X	
3	Skontrolujte pripojenie kábla robota	V		X	
4	Skontrolujte upevňovacie skrutky ramena robota *	F	X		
5	Skontrolujte montážne skrutky náradia *	F	X		
6	Okrúhly popruh	F			X

**Robot Arm  
Inspection  
Plan****UPOZORNENIE**

Čistenie ramena robota stlačeným vzduchom môže poškodiť súčasti ramena robota.

- Rameno robota nikdy nečistite stlačeným vzduchom.

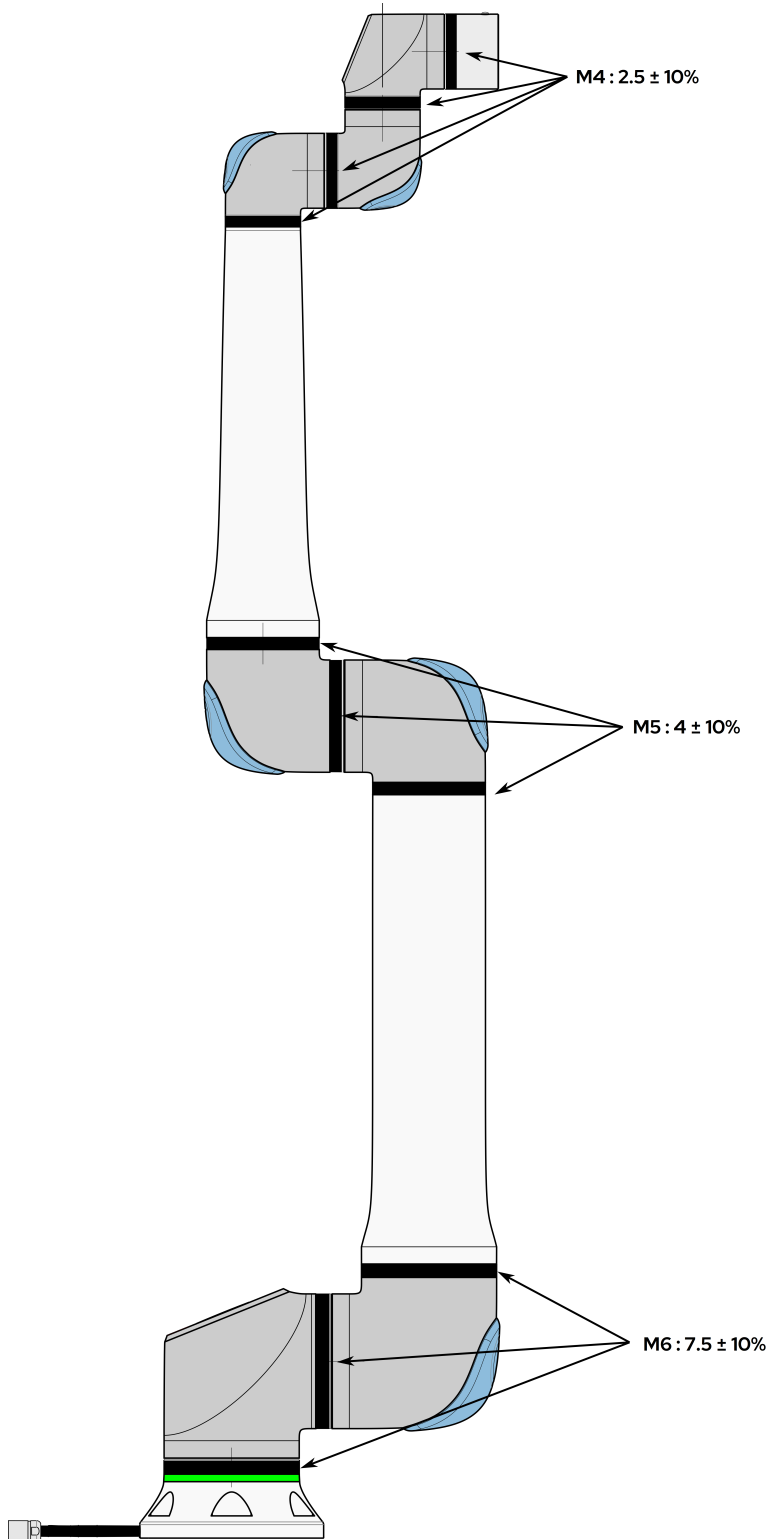

**Robot Arm  
Inspection  
Plan**

1. Ak je to možné, presuňte rameno robota do NULOVEJ polohy.
2. Vypnite a odpojte napájací kábel od riadiacej skrinky.
3. Skontrolujte, či nie je poškodený kábel medzi riadiacou skrinkou a ramenom robota.
4. Skontrolujte, či sú montážne skrutky základne správne dotiahnuté.
5. Skontrolujte, či sú skrutky príruby nástroja správne utiahnuté.
6. Skontrolujte, či nie sú ploché krúžky opotrebované a poškodené.
  - Ak sú ploché krúžky opotrebované alebo poškodené, vymeňte ich.

**UPOZORNENIE**

Ak v záručnej dobe zaistíte akékoľvek poškodenie robota, kontaktujte obchodné miesto, kde bol robot zakúpený.

**Kontrola**

1. Odpojte akýkoľvek nástroj/nástroje alebo nástavce alebo nastavte TCP/Zaťaženie/Ťažisko podľa technických informácií nástroja.
2. Pohyb ramena robota vo voľnom chode:
  - Na prenosnom termináli 3PE rýchlo stlačte tlačidlo, uvoľnite ho, znovu ho stlačte a podržte tlačidlo 3PE v tejto polohe.

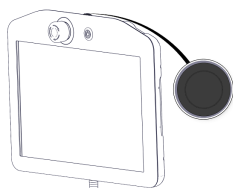

Tlačidlo napájania

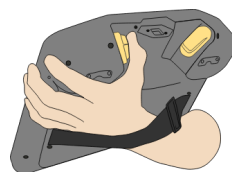

Tlačidlo 3PE

3. Potiahnite/Zatlačte robota do vodorovnej predĺženej polohy a uvoľnite.

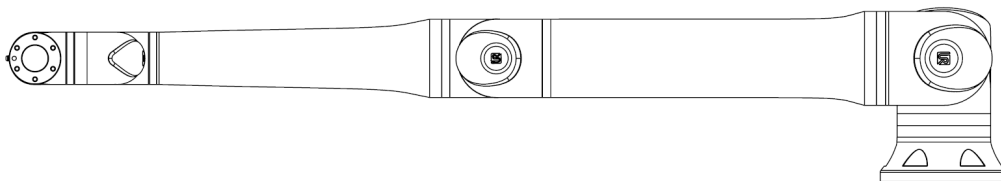

4. Overte, či rameno robota dokáže udržať polohu bez podpory a bez aktivácie voľného chodu.

## 18.3. Čistenie prenosného terminálu a riadiacej skrinky

### Čistenie dotykovej obrazovky prenosného terminálu

Používajte jemný priemyselný čistiaci prostriedok bez riedidiel alebo akýchkoľvek agresívnych prísad. Do not use an abrasive material to wipe down the screen. Universal Robots does not promote a specific cleaning agent.

### Čistenie riadiacej skrinky

V prípade potreby utrite vlhkou handričkou. Postupujte podľa odporúčaní na čistenie uvedených v používateľskej príručke.

### Vymeňte filtre riadiacej skrinky

There is a filter on either side of the control box.

1. Gently remove the outer plastic frame by pulling where the red arrows are, as shown in the images below in figure 3.7. Rám sa nakláňa smerom von.
2. Vymeňte filtre.

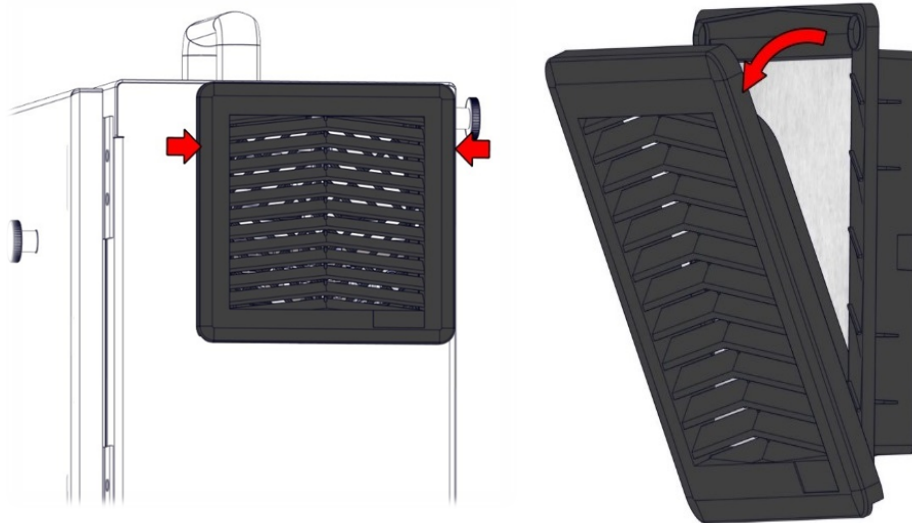
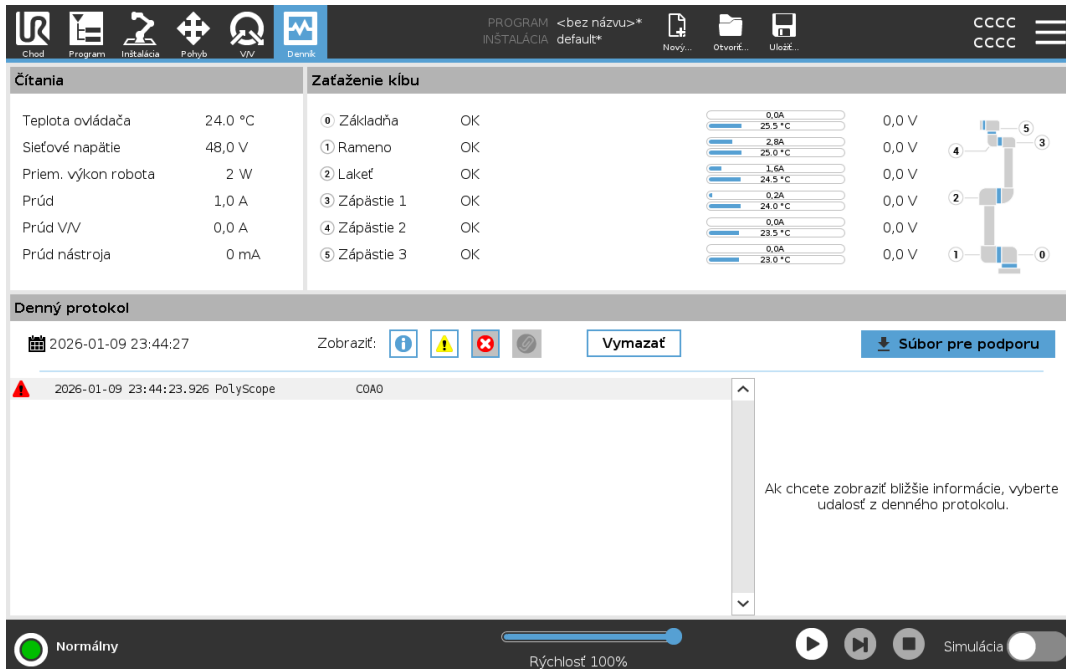

Figure 3.7. Vymeňte filtre riadiacej skrinky.

## 18.4. Karta Denník

### Popis

Karta **Log** zobrazuje informácie o ramene robota a ovládacej skrinke.



### Namerané hodnoty a zaťaženie kĺbov

Na table Merania sa zobrazujú informácie o ovládacej skrinke. Panel Joint Load zobrazuje informácie pre každý kĺb ramena robota.

Každý kĺb zobrazuje:

- Teplota
- Načítať
- Stav
- Napätie





### Denný protokol

Prvý stĺpec zobrazuje záznamy denníka, kategorizované podľa závažnosti. Druhý stĺpec zobrazuje kancelársku sponku, ak je k záznamu denníka priradená správa o chybe. Nasledujúce dva stĺpce zobrazujú čas príchodu správ a zdroj správy. Posledný stĺpec zobrazuje krátky popis samotnej správy.

Niektoré správy denníka sú navrhnuté tak, aby poskytovali viac informácií, ktoré sa zobrazia na pravej strane po výbere záznamu denníka.

**Závažnosť správy**

Správy môžete filtrovať výberom prepínacích tlačidiel, ktoré zodpovedajú závažnosti záznamu denníka alebo podľa toho, či je prítomná príloha. Nasledujúca tabuľka popisuje závažnosť správy.

	Poskytuje všeobecné informácie, ako je stav programu, zmeny regulátora a verzia regulátora.
	Problémy, ktoré sa mohli vyskytnúť, ale systém sa podarilo obnoviť.
	Porušenie nastane, ak dôjde k prekročeniu bezpečnostného limitu. To spôsobí, že robot vykoná bezpečnostné zastavenie.
	Ak sa v systéme vyskytne neodstrániteľná chyba, vyskytne sa chyba. To spôsobí, že robot vykoná bezpečnostné zastavenie.

Keď vyberiete položku denníka, na pravej strane obrazovky sa zobrazia ďalšie informácie. Výberom filtra príloh sa buď zobrazia výlučne vstupné prílohy, alebo sa zobrazia všetky záznamy.

**Ukladanie hlásení o chybách**

Podrobná správa o stave je k dispozícii, keď sa na riadku denníka zobrazí ikona papierovej sponky.

**UPOZORNENIE**

Najstaršia správa sa odstráni, keď sa vygeneruje nová. Ukladá sa iba päť najnovších správ.

1. Vyberte riadok denníka a klepnutím na tlačidlo Uložiť správu uložte správu na jednotku USB.

Hlásenie môžete uložiť, keď je program spustený.

Môžete sledovať a exportovať nasledujúci zoznam chýb:

- Núdzové zastavenie
- Porucha
- Výnimky interného PolyScope
- <sup>1</sup>Zastavenie robota
- Nespracovaná výnimka v URCap
- Porušenie

Exportovaná správa obsahuje: používateľský program, denník histórie, inštaláciu a zoznam spustených služieb.

<sup>1</sup>Zastavenie robota bolo predtým známe ako „Ochranné zastavenie“ pre roboty Universal Robots.

**Súbor  
technickej  
podpory**

Súbor správy obsahuje informácie, ktoré sú užitočné na diagnostiku a reprodukciu problémov. Súbor obsahuje záznamy o predchádzajúcich poruchách robota, ako aj o aktuálnych konfiguráciách, programoch a inštaláciách robota. Súbor správy je možné uložiť na externý USB disk. Na obrazovke Protokol klepnite na **Podporný súbor** a postupujte podľa pokynov na obrazovke pre prístup k funkcii.

**UPOZORNENIE**

Proces exportu môže trvať až 10 minút v závislosti od rýchlosti jednotky USB a veľkosti súborov zhromaždených zo súborového systému robota. Správa sa uloží ako bežný súbor zip, ktorý nie je chránený heslom, a pred odoslaním technickej podpore ju možno upraviť.

## 18.5. Správca programu a inštalácie

**Popis** Správca programov a inštalácií označuje tri ikony, ktoré umožňujú vytvoriť, nahráť a konfigurovať programy a inštalácie:

- **Nový...** Umožňuje vytvoriť nový program a/alebo inštaláciu.
- **Otvoriť...** Umožňuje načítať program a/alebo inštaláciu.
- **Uložiť...** Ponúka možnosti ukladania programu a/alebo inštalácie.

Cesta k súboru zobrazuje aktuálny názov načítaného programu a typ inštalácie. Cesta k súboru sa zmení, keď vytvoríte alebo načítate nový program alebo inštaláciu. Pre robota môžete mať niekoľko inštaláčnych súborov. Programy vytvoria zaťaženie a automaticky použijú aktívnu inštaláciu.



### Načítanie programu

1. V Správcovi programov a inštalácií klepnite na **Otvoriť...** a vyberte Program.
2. Na obrazovke Load Program (Načítať program) vyberte existujúci program a ťuknite na položku Open (Otvor)
3. V ceste k súboru skontrolujte, či sa zobrazí požadovaný názov programu.

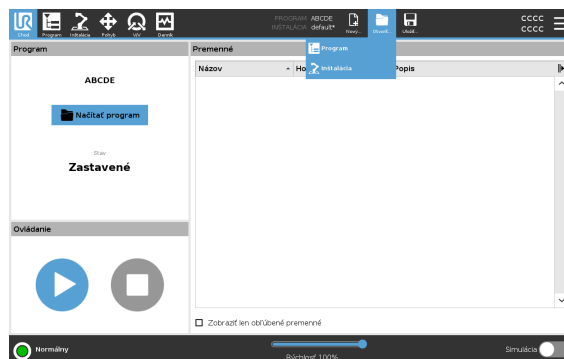

### Načítanie inštalácie

1. V Správcovi programov a inštalácií klepnite na **Otvoriť...** a vyberte možnosť Inštalácia.
2. Na obrazovke Načítať inštaláciu robota vyberte existujúcu inštaláciu a klepnite na Otvoriť.
3. V poli Safety Configuration (Bezpečná konfigurácia) vyberte položku Apply and restart (Použiť a reštartovať), čím sa zobrazí výzva na
4. Vyberte Nastaviť inštaláciu a nastavte inštaláciu pre aktuálny program.
5. V ceste k súboru skontrolujte, či sa zobrazí požadovaný názov inštalácie.

### Vytvorenie nového programu

1. V Správcovi programov a inštalácií klepnite na **Nový...** a vyberte Program.
2. Na obrazovke Program nakonfigurujte svoj nový program podľa potreby.
3. V Správcovi programov a inštalácií klepnite na **Uložiť...** a vyberte Uložiť všetko alebo Uložiť program ako...
4. Na obrazovke Save Program As (Uložiť program ako) priradíte názov súboru a klepnite na Save (Uložiť).
5. V ceste k súboru skontrolujte, či sa zobrazuje nový názov programu.

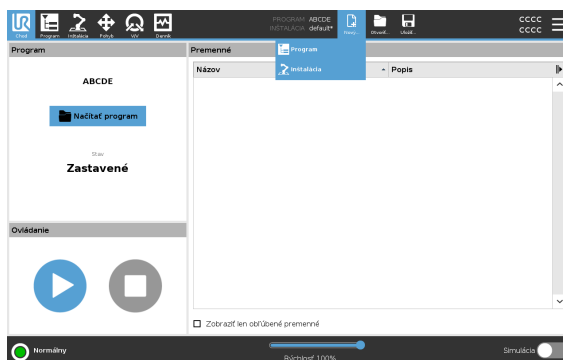

### Vytvorenie novej inštalácie

Po vypnutí robota uložte inštaláciu na použitie.

1. V Správcovi programov a inštalácií ťuknite na položku **Nový...** a vyberte položku Inštalácia.
2. Ťuknite na položku Potvrdiť bezpečnostnú konfiguráciu.
3. Na obrazovke Inštalácia nakonfigurujte novú inštaláciu podľa potreby.
4. V Správcovi programov a inštalácií klepnite na **Uložiť...** a vyberte Uložiť inštaláciu ako...
5. Na obrazovke Save Robot Installation (Uložiť inštaláciu robota) priradíte názov súboru a klepnite na Save (Uložiť).
6. Vyberte Nastaviť inštaláciu a nastavte inštaláciu pre aktuálny program.
7. V časti Cesta k súboru skontrolujte, či sa zobrazuje nový názov inštalácie.

### Ak chcete použiť možnosti ukladania

**Uložiť...** V závislosti od programu/inštalácie, ktorú vytvoríte, môžete:

- **Uložte všetky**, aby ste okamžite uložili aktuálny program a inštaláciu bez toho, aby systém vyzval na uloženie na iné miesto alebo iný názov. Ak sa v programe alebo inštalácii nevykonajú žiadne zmeny, tlačidlo Uložiť všetko... sa zobrazí deaktivované.
- **Uložte program ako...** a zmeňte názov a umiestnenie nového programu. Uloží sa aj aktuálna inštalácia s existujúcim názvom a umiestnením.
- **Uložiť inštaláciu ako...** na zmenu nového názvu a umiestnenia inštalácie. Aktuálny program sa uloží s existujúcim názvom a umiestnením.

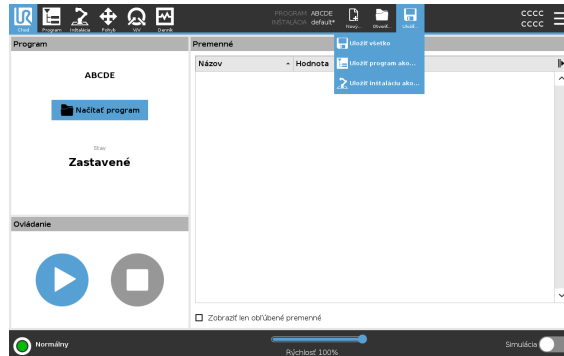

## 18.6. Prístup k údajom robota

### Popis

Pomocou možnosti Informácie môžete získať prístup k rôznym typom údajov o robotovi a zobrazit' ich.

Môžete zobrazit' nasledujúce typy údajov o robotoch:

- Všeobecné
- Verzia
- Zákonné informácie

### Zobrazenie údajov o robotovi

1. V hlavičke ťuknite na **hamburgerovú ponuku**.
2. Vyberte možnosť **Informácie**.
3. Ťuknutím na položku **Všeobecné** získate prístup k verzii softvéru robota, sieťovým nastaveniam a sériovému číslu.

Pre ostatné typy údajov môžete:

- Kliknutím na **Verzia** zobrazíte podrobnejšie údaje o verzii softvéru robota.
  - Ťuknutím na položku **Právne údaje** zobrazíte údaje o softvérovej licencií/licenciách robota.
4. Ťuknutím na **Zatvoriť** sa vrátite na obrazovku.

## 18.7. Inštalácia nového softvéru

### Konfigurácia softvéru 3PE TP

1. V PolyScope ťuknite v hlavičke na položku Inštalácia a potom vyberte možnosť **Bezpečnosť**.

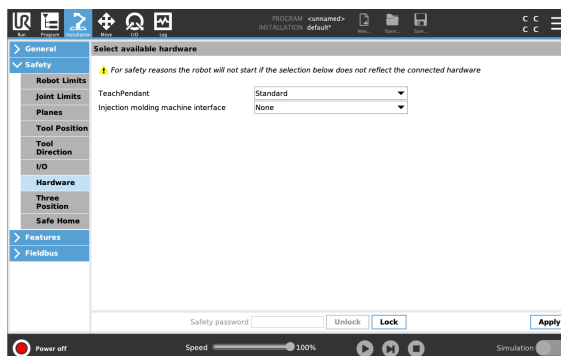

2. Ťuknite na položku **Hardvér** a odomknite možnosti na obrazovke **Vybrať dostupný hardvér**.

Na odomknutie tejto obrazovky sa vyžaduje heslo.

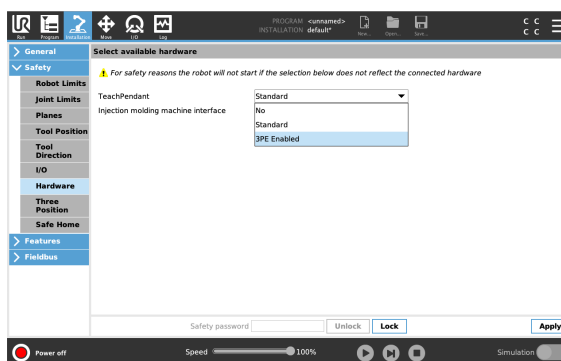

3. V rozbaľovacej ponuke **Prenosný terminál** vyberte **3PE povolené**.
4. Ťuknutím na položku **Použiť** reštartujte systém. PolyScope pokračuje v činnosti.
5. Ťuknutím na položku **Potvrdiť bezpečnostnú konfiguráciu** dokončíte inštaláciu softvéru pre prenosný terminál 3PE.
6. Počas štartu robota jemne stlačte tlačidlo 3PE a v PolyScope ťuknite na **Štart**.

## 19. Likvidácia a životné prostredie

---

### Popis

Roboty Universal Robots sa musia zlikvidovať v súlade s platnými vnútroštátnymi zákonmi, predpismi a normami. túto zodpovednosť nesie majiteľ robota.

Roboty UR sú vyrábané v súlade s obmedzeným používaním nebezpečných látok na ochranu životného prostredia, ako je definované v európskej smernici RoHS 2011/65/EÚ. Ak sa roboty (rameno robota, riadiaca skrinka, prenosný terminál) vrátia spoločnosti Universal Robots Denmark, likvidáciu zabezpečí spoločnosť Universal Robots A/S.

Poplatok za likvidáciu robotov UR predaných na dánskom trhu predpláca spoločnosť Universal Robots A/S spoločnosti DPA-system. Dovozcovia v krajinách, na ktoré sa vzťahuje európska smernica WEEE 2012/19/EÚ musia vykonať svoju vlastnú registráciu v rámci národného registra WEEE ich krajiny. Poplatok je zvyčajne menší ako 1€/robot.

Zoznam národných registrov nájdete tu: <https://www.ewrn.org/national-registers>.  
Informácie o zhode nájdete tu: <https://www.universal-robots.com/download>.

**Látky v robotovi UR**
**Rameno robota**

- Rúrky, základná príruha, montážna konzola na náradie: eloxovaný hliník
- Kĺbové puzdrá: Práškovy lakovaný hliník
- Čierne tesniace krúžky: AEM guma
  - prídavný klzný krúžok pod čiernym pásom: lisovaný čierny plast
- Koncové uzávery/pokrievky: PC/ASA plast
- Drobné mechanické súčasti, napr. skrutky, matice, rozpery (oceľové, mosadzné a plastové)
- Zväzky drôtov s medenými vodičmi a drobné mechanické komponenty, napr. skrutky, matice, dištančné podložky (oceľové, mosadzné a plastové)

**Kĺby ramena robota (vnútorné)**

- Ozubené kolesá: oceľ a mazivo (podrobnosti sú uvedené v Servisnej príručke)
- Motory: Železné jadro s medenými drôtmí
- Zväzky drôtov s medenými vodičmi, plošné spoje, rôzne elektronické komponenty a menšie mechanické komponenty
- Tesnenia spojov a O-krúžky obsahujú malé množstvo PFAS, čo je zlúčenina v PTFE (všeobecne známa ako teflón™).
- Mazivo: syntetický + minerálny olej so zahusťovadlom z komplexného lítiového mydla alebo močoviny. Obsahuje molybdén.
  - V závislosti od modelu a dátumu výroby môže byť farba tuku žltá, purpurová, tmavoružová, červená, zelená.
  - V servisnej príručke nájdete bezpečnostné opatrenia pri manipulácii s tukom a karty bezpečnostných údajov

**Riadiaca skrinka**

- Skrinka (kryt): Práškovy lakovaná oceľ
  - Štandardná riadiaca skrinka
- Hliníkový plechový kryt (vo vnútri skrinky). Toto je tiež kryt ovládača OEM.
  - Štandardná riadiaca jednotka a ovládač OEM.
- Zväzky drôtov s medenými vodičmi, plošné spoje, rôzne elektronické komponenty, plastové konektory a drobné mechanické komponenty, napr. skrutky, matice, dištančné podložky (oceľové, mosadzné a plastové)
- Lítiová batéria je namontovaná na doske PCB. Postup odstránenia nájdete v servisnej príručke.

## 20. Vyhlásenia a certifikácie

## 20.1. Vyhlásenie o začlenení (originál)

**UNIVERSAL ROBOTS**

EU Declaration of Incorporation (DOI) (in accordance with 2006/42/EC Annex II B)

original: EN

<b>Manufacturer:</b>	<b>Person in the Community Authorized to Compile the Technical File:</b>	
Universal Robots A/S Energivej 51, DK-5260 Odense S DK	David Brandt, Technology Officer, Compliance Universal Robots A/S, Energivej 25, DK-5260 Odense S Denmark	
<b>Description and Identification of the Partly-Completed Machine(s):</b>		
<b>Product and Function:</b>	Industrial robot multi-purpose multi-axis manipulator with standard control box, standard length cables & with or without UR 3PE teach pendant. Function is determined by the completed machine (robot application or cell with end-effector, intended use and application program).	
<b>Model:</b>	UR8Long, UR15, UR18, UR20, UR30 with a standard control box: <i>NOTE: This DOI is NOT applicable when the OEM Controller is used. See control box markings.</i>	
<b>Serial Number:</b>	Starting 2024 6 8 00252 and higher for the UR20* <small>year</small> → 2024 <small>series</small> → 6 <small>Sequential numbering, restarting at 0 each year</small> → 8 <small>6 = UR8Long, 7 = UR15, 5 = UR18, 8 = UR20, 9 = UR30</small> <i>*TÜV Rheinland certifications: UR20: 11 Mar '24 (#00252). UR30: 14 Mar '24. UR15: May '25. UR8Long (#00019) &amp; UR18 (#00012): 31 Jul '25</i>	
<b>Incorporation:</b>	Universal Robots UR8Long, UR15, UR18, UR20 & UR30 shall only be put into service upon being integrated into a final complete machine (robot application or robot cell), which conforms with the provisions of the Machinery Directive and other applicable Directives.	
It is declared that the above products fulfil, for what is supplied, the following directives as detailed below: When this partly completed machine is integrated and becomes a complete machine, the integrator is responsible for the completed machine fulfilling all applicable Directives, applying the CE mark and providing the Declaration of Conformity (DOC).		
<b>I. Machinery Directive 2006/42/EC</b>	<b>The following essential requirements have been fulfilled:</b> 1.1.2, 1.1.3, 1.1.5, 1.1.6, 1.2.1, 1.2.4.3, 1.2.5, 1.2.6, 1.3.1, 1.3.2, 1.3.4, 1.3.8.1, 1.3.9, 1.4.1 with 3PE TP, 1.5.1, 1.5.2, 1.5.4, 1.5.5, 1.5.6, 1.5.8, 1.5.10, 1.6.3, 1.7.1.1, 1.7.2, 1.7.4, 1.7.4.1, 1.7.4.2, 4.1.2.1, 4.1.2.3, 4.1.2.5 (sling), 4.1.3, 4.3.3, Annex VI. It is declared that the relevant technical documentation has been compiled in accordance with Part B of Annex VII of the Machinery Directive.	
<b>II. Low-voltage Directive 2014/35/EU</b>	Reference the LVD and the harmonized standards used below.	
<b>III. EMC Directive 2014/30/EU</b>	Reference the EMC Directive and the harmonized standards used below.	
<b>Reference to the harmonized standards used, as referred to in Article 7(2) of the MD &amp; LV Directives and Article 6 of the EMC Directive:</b>		
(I) EN ISO 10218-1:2011 <i>✳</i>	(I) EN ISO 13732-1:2008	(I) EN IEC 60947-5-8:2014 & 2021
(I) EN ISO 12100:2010	(I) EN ISO 13850:2015	(III) EN IEC 61000-3-2:2014 & 2019
(I) EN ISO 13849-1:2015 <i>✳</i> 2023 edition has no relevant changes	(I) EN IEC 60204-1:2018 as applicable	(III) EN 61000-3-3:2013
(I) EN ISO 13849-2:2012 <i>✳ See TÜV Rheinland Certificates</i>	(I, II) EN 60947-5-5:1997+A1:2005 +A11:2013+A2:2017	(III) EN 61000-6-2: 2012 & 2019
		(II) EN 61140:2002/A1:2006 & 2016
<b>Reference to other technical standards and technical specifications used:</b>		
(I) ISO 9409-1:2004	(III) EN 60068-2-27:2009	(II) EN 60664-1:2007
(I) ISO/TS 15066:2016 as applicable	(III) EN 60068-2-64:2008+A1:2019	(III) EN IEC 61000-6-4:2023
(III) EN 60068-2-1:2007	(II) EN IEC 60320-1:2021	(II) EN IEC 61784-3:2021 [SIL2]
(III) EN 60068-2-2:2007	(II) EN 60529:1991/AC:2016	(III) EN 61326-3-1:2017 [Industrial locations SIL 2]
The manufacturer, or his authorised representative, shall transmit relevant information about the partly completed machinery in response to a reasoned request by the national authorities.		
Approval of full quality assurance system by the notified body Bureau Veritas: ISO 9001 certificate #DK019348, ISO 14001 certificate DK019349, and ISO 45001 certificate #DK019350.		

Odense Denmark, 25 August 2025

**Roberta Nelson Shea**, Global Technical Compliance Officer*This DOI can change without notice. DOIs are in User Manuals. Most recent User Manuals & DOIs are available from the UR website.*

## 20.2. Vyhlásenia a certifikáty

Preklad pôvodných pokynov

EÚ vyhlásenie o začlenení (DOI) (v súlade prílohou II B k smernici 2006/42/EC Príloha II B)	
Výrobca	Universal Robots A/S Energivej 51, DK-5260 Odense S Dánsko
Osoba v komunite oprávnená na zostavenie technického hárku	David Brandt Technologický referent, R&D Universal Robots A/S, Energivej 51, DK-5260 Odense S
Opis a identifikácia čiastočne skompletizovaného stroja (strojov)	
Produkt a funkcie:	Viacúčelový viacosový manipulátor priemyselného robota s riadiacou skrinkou s funkciou alebo bez funkcie prenosného terminálu sa určuje podľa skompletizovaného stroja (aplikácia robota alebo bunka s koncovým efektorom, plánovaným použitím a aplikáciou programu).
Model:	UR20 a UR30: Nižšie uvedené certifikáty a toto vyhlásenie zahŕňajú:
	Poznámka: Toto vyhlásenie o zapísaní do obchodného registra sa NEUPLATŇUJE, ak sa používa ovládač UR OEM .
Sériové číslo:	Od 20246800252 a vyššie séria roku 8=UR20, 9=UR30 Certifikácia a označenie TÜV Rheinland: UR20 dňa 11. marca 2024 s číslom 00252. UR30 bol 14. marca 2024.
Zabudovanie:	Roboty Universal Robots UR20 a UR30 možno uvádzať do prevádzky len po zabudovaní do finálneho skompletizovaného stroja (aplikácie robota alebo bunky robota), ktorý je v súlade so smernicou o strojových zariadeniach a inými platnými smernicami.
Vyhlasuje sa, že uvedené výrobky spĺňajú pre to, čo sa dodáva, tieto smernice, ako je uvedené nižšie: Ak je tento čiastočne skompletizovaný stroj integrovaný a stane sa kompletným strojom, integrátor je zodpovedný za to, že dokončený stroj spĺňa všetky platné smernice, používa označenie CE a poskytuje vyhlásenie o zhode (DOC).	
I. Smernica o strojových zariadeniach 2006/42/ES	Boli splnené tieto základné požiadavky: 1.1.2, 1.1.3, 1.1.5, 1.1.6, 1.2.1, 1.2.4.3, 1.2.5, 1.2.6, 1.3.1, 1.3.2, 1.3.4, 1.3.8.1, 1.3.9, 1.4.1 s 3PE TP, 1.5.1, 1.5.2, 1.5.4, 1.5.5, 1.5.6, 1.5.10, 1.6.3, 1.7.1.1, 1.7.2, 1.7.4, 1.7.4.1, 1.7.4.2, 2.2.1.1, 4.1.2.1, 4.1.2.3, 4.1.2.4 (záves), 4.1.3, 4.3.3, Príloha VI. Vyhlasuje sa, že príslušná technická dokumentácia bola vyhotovená v súlade s časťou B prílohy VII Smernice o strojových zariadeniach.
II. Smernica o nízkom napätí 2014/35/EÚ	Pozrite si smernicu o nízkom napätí a použité harmonizované normy nižšie.
III. Smernica EMC 2014/30/EÚ	Pozrite si smernicu EMC a použité harmonizované normy nižšie.

Odkaz na použité harmonizované normy, ako sa uvádza v článku 7 (ods. 2) smerníc MD & LV a v článku 6 smernice EMC:		
(I) EN ISO 10218-1:2011 Certifikácia TÜV Rheinland (I) EN ISO 12100:2010 (I) EN ISO 13849-1:2023 (I) EN ISO 13849-2:2012 Certifikované TÜV Rheinland do roku 2015; 2023 vydanie neobsahuje žiadne relevantné zmeny	(I) EN ISO 13732-1:2008 (I) EN ISO 13850:2015 (I) EN 60204-1:2018 (II) EN 60529:1991+A1:2000+A2:2013 (I) EN 60947-5-5:1997+A1:2005 +A11:2013+A2:2017	(I) EN 60947-5-8:2020 (III) EN 61000-3-2:2019 (III) EN 61000-3-3:2013 (III) EN 61000-6-2:2019 (III) EN 61000-6-4:2019 (II) EN 61140:2002/ A1:2006
Odkaz na ostatné použité technické normy a technické špecifikácie:		
(I) ISO 9409-1:2004 (I) ISO/TS 15066:2016 as applicable (III) EN 60068-2-1:2007 (III) EN 60068-2-2:2007	(III) EN 60068-2-27:2008 (III) EN 60068-2-64:2008+A1:2019 (II) EN 60320-1:2021 (II) EN 60664-1:2007	(II) EN 61784-3:2010 [SIL2] (III) EN 61326-3-1 2017 [Industrial locations SIL 2]
Výrobca alebo jeho splnomocnený zástupca zašle príslušné informácie o čiastočne skompletizovanom strojovom zariadení v reakcii na odôvodnenú žiadosť vnútroštátnych orgánov. Schválenie systému úplného zabezpečenia kvality notifikovaným orgánom Bureau Veritas: certifikát ISO 9001 #DK015892 a certifikát ISO 45001 #DK015891.		

## 20.3. Certifikácie UR15

### Popis

Certifikáty tretích strán sú dobrovoľné. Keďže spoločnosť Universal Robots chce integrátorom robotov ponúkať čo najlepšie služby, rozhodla sa certifikovať svoje roboty v uznávaných skúšobných ústavoch uvedených nižšie. Kópie všetkých certifikátov nájdete v kapitole Certifikáty. Tieto certifikácie NIE sú platné pre inštalácie OEM.

## Certifikáty

 <p>EN ISO 10218-1 EN ISO 13849-1</p> <p>www.tuv.com ID 0007000000</p>	TÜV Rheinland	Certifikáty TÜV Rheinland podľa STN EN ISO 10218-1 a STN EN ISO 13849-1. Spoločnosť TÜV Rheinland sa zasadzuje za bezpečnosť a kvalitu prakticky vo všetkých oblastiach podnikania a života. Spoločnosť bola založená pred 150 rokmi a je jedným z popredných svetových poskytovateľov testovacích služieb.
	TÜV Rheinland Severná Amerika	V Kanade platí kanadský elektrotechnický predpis CSA 22.1, článok 2-024 a vyžaduje, aby boli zariadenia certifikované skúšobnou organizáciou schválenou Kanadskou radou pre normalizáciu.
	CHINA RoHS	Roboty UR Universal Robots e-Series sú v súlade so spôsobmi riadenia CHINA RoHS na kontrolu znečistenia elektronickými informačnými produktami.
	Delta	Výkonnosť robotov UR Universal Robots e-Series testovala spoločnosť DELTA.

Certifikáty  
externých  
dodávateľov

	Prostredie	Prepravné palety na roboty Universal Robots e-Series od našich dodávateľov spĺňajú dánske požiadavky ISMPM-15 na výrobu drevených obalových materiálov a sú označené v súlade s programom.
---	------------	--

Certifikát  
testovania  
výrobcom

	Universal Robots	Roboty UR Universal Robots e-Series prechádzajú pravidelným interným testovaním a výstupnými skúškami. Na testovacie postupy UR sa vzťahujú pravidelné hodnotenia a zlepšovania.
---	---------------------	--

Vyhlásenia  
podľa smerníc  
EÚ

Hoci sú relevantné predovšetkým v Európe, niektoré krajiny mimo nej uznávajú a/alebo si vyžadujú smernice EÚ. Európske smernice sú k dispozícii na oficiálnej stránke: <http://eur-lex.europa.eu>.

Podľa smernice o strojoch a strojových zariadeniach sú roboty Universal Robots čiastočne zmontovaným strojom a ako takým sa im nepriraduje označenie CE.

Vyhlásenie o začlenení (DOI) podľa smernice o strojových zariadeniach nájdete v kapitole Vyhlásenia a certifikáty.

## 20.4. Certifikáty UR15

**TÜV  
Rheinland**

Page 1

# Certificate

**Certificate no.** T 72503111 0001

<p><b>License Holder:</b> Universal Robots A/S Energivej 51 5260 Odense S Denmark</p>	<p><b>Manufacturing Plant:</b> See additional page(s) for the listing of 3 factories</p>
---	--

<p><b>Report Number:</b> 31875333 027</p> <p><b>Certification acc. to:</b> EN ISO 10218-1:2011 EN ISO 13849-1:2015</p>	<p><b>Client Reference:</b> Roberta Nelson Shea</p>
--	---

**Product Information**

**Certified Product:** Industrial Robot

**Model Designation:** UR3, UR5, UR10, UR15, UR20, UR30, UR3e, UR5e, UR7e, UR10e, UR12e, UR16e, UR8 Long, UR18

**Technical Data:** Rated Voltage: AC 100-200V, 50/60Hz or AC 200-240V, 50/60Hz  
Rated Current: 15A or 8A  
Protection Class: I

**Special Remarks:** The robot is only a component in a final robot application, collaborative or non-collaborative. The final application/installation must comply with EN ISO 10218-2. Certificate is only valid within used in conjunction with the UR Control Box, with or without a UR Teach Pendant. Includes optional IMMI accessory. The following safety functions have been evaluated and determined to meet PLD Cat. 3 per EN ISO 13849-1:2015:

1- Emergency Stop;	2- Safeguard Stop
3- Joint Position Limit;	4- Joint Speed Limit
5- Pose Limit;	6- Cartesian Speed Limit
7- Force Limit;	8- Momentum Limit
9- Power Limit;	10- Stopping Time Limit
11- Stopping Distance Limit;	12- System Emergency Stop Output
13- Robot Moving Digital Output;	
14- Robot Not Stopping Digital Output	
15- Reduced Mode Digital Output;	
16- Not Reduced Mode Digital Output	
17- 3 Position Enabling Device INPUT	

Refer to product manual for additional information. Must be installed and programmed in accordance with the manufacturer's instructions.

**Remarks:** Replaces Certificate T72501672.

**Appendix:** 1, 1-68

© TÜV, TÜV and TÜV are registered trademarks. Utilization and application requires prior approval.

TÜV Rheinland of North America, Inc.  
400 Beaver Brook Rd, Boxborough, MA 01719  
Tel +1 (978) 266 9500, Fax +1 (978) 266-9992

www.tuv.com

 **TÜVRheinland®**



TÜV  
Rheinland  
Severná  
Amerika  
UL1740

# Certificate

Certificate no. **CU 72503109 0001**

**License Holder:**

Universal Robots A/S  
Energivej 51  
5260 Odense S  
Denmark

**Manufacturing Plant:**

See additional page(s) for the listing of 3 factories

**Report Number:** US25JQ7X 002      **Client Reference:** Roberta Nelson Shea  
**Certification acc. to:** UL 1740:2018 R8.23  
CAN/CSA-Z434-14 + GI1 (R2019)

**Product Information**

**Certified Product:** Industrial Robot  
**Model Designation:** UR15, UR20, UR30, UR8 Long, UR18  
**Technical Data:** Rated Voltage: a) AC 100-200V, 50/60Hz;  
b) AC 200-240V, 50/60Hz  
Rated Current: a) 15A; b) 8A  
Protection Class: I

Special Remarks: The following safety functions have been evaluated and determined to meet PLd Cat. 3 per EN ISO 13849-1:2015:

1- Emergency Stop	2- Safeguard Stop
3- Joint Position Limit	4- Joint Speed Limit
5- Pose Limit	6- Cartesian Speed Limit
7- Force Limit	8- Momentum Limit
9- Power Limit	10- Stopping Time Limit
11- Stopping Distance Limit	12- System Emergency Stop Output
13 -Robot Moving Digital Output	
14 -Robot Not Stopping Digital Output	
15 -Reduced Mode Digital Output	
16- Not Reduced Mode Digital Output	
17- 3 Position Enabling Device INPUT	

Refer to product manual for additional information. Must be installed and programmed in accordance with the manufacturer's instructions. Certificate is only valid within used in conjunction with the UR Control Box, with or without a UR TeachPendant.

**Remarks:** Replaces Certificate CU72501652.  
**Appendix:** 1, 1-59

© TÜV, TUEV and TÜV are registered trademarks. Utilization and application requires prior approval.

TUV Rheinland of North America, Inc.  
400 Beaver Brook Rd, Boxborough, MA 01719  
Tel +1 (978) 266 9500, Fax +1 (978) 266-9992

www.tuv.com



China  
RoHS

Management Methods for Controlling Pollution  
by Electronic Information Products  
Product Declaration Table For Toxic or Hazardous Substances

表1 有毒有害物质或元素名称及含量标识格式



Product/Part Name 产品/部件名称	Toxic and Hazardous Substances and Elements 有毒有害物质或元素					
	铅 Lead (Pb)	汞 Mercury (Hg)	镉 Cadmium (Cd)	六价 Hexavalent Chromium (Cr+6)	多溴联苯 Polybrominated biphenyls (PBB)	多溴二苯醚 Polybrominated diphenyl ethers (PBDE)
UR Robots 机器人：基本系统 UR3 / UR5 / UR10 / UR3e / UR5e / UR7e/ UR10e/UR12e/ UR16e / UR15/ UR20 / UR30	X	O	X	O	X	X

O: Indicates that this toxic or hazardous substance contained in all of the homogeneous materials for this part is below the limit requirement in SJ/T11363-2006.  
O: 表示该有毒有害物质在该部件所有均质材料中的含量均在SJ/T 11363-2006规定的限量要求以下。  
X: Indicates that this toxic or hazardous substance contained in at least one of the homogeneous materials used for this part is above the limit requirement in SJ/T11363-2006.  
X: 表示该有毒有害物质至少在该部件的某一均质材料中的含量超出SJ/T 11363-2006规定的限量要求。  
(企业可在此处·根据实际情况对上表中打“X”的技术原因进行进一步说明。)

Items below are wear-out items and therefore can have useful lives less than environmental use period:  
下列项目是损耗品,因而它们的有用环境寿命可能短于基本系统和可选项目的使用时间:  
Drives, Gaskets, Probes, Filters, Pins, Cables, Stiffener, Interfaces  
电子驱动器, 垫圈, 探针, 过滤器, 别针, 缆绳, 加强筋, 接口  
Refer to product manual for detailed conditions of use.  
详细使用情况请阅读产品手册。

Universal Robots encourages that all Electronic Information Products be recycled but does not assume responsibility or liability.  
Universal Robots 鼓励回收再利用所有的电子信息产品,但 Universal Robots 不负任何责任或义务

To the maximum extent permitted by law, Customer shall be solely responsible for complying with, and shall otherwise assume all liabilities that may be imposed in connection with, any legal requirements adopted by any governmental authority related to the Management Methods for Controlling Pollution by Electronic Information Products (Ministry of Information Industry Order #39) of the Peoples Republic of China otherwise encouraging the recycle and use of electronic information products. Customer shall defend, indemnify and hold Universal Robots harmless from any damage, claim or liability relating thereto. At the time Customer desires to dispose of the Products, Customer shall refer to and comply with the specific waste management instructions and options set forth at [www.universal-robots.com/about-universal-robots/social-responsibility](http://www.universal-robots.com/about-universal-robots/social-responsibility) and [www.teradyne.com/company/corporate-social-responsibility](http://www.teradyne.com/company/corporate-social-responsibility), as the same may be amended by Teradyne or Universal Robots.

Copyright © 2009-2025 od Universal Robots AVS. Všetky práva vyhradené.

# 21. Tabuľky s bezpečnostnými funkciami

## Popis

Bezpečnostné funkcie a bezpečnostné V/V Universal Robots sú úrovne bezpečnosti d, kategórie 3 (ISO 13849-1), kde každá bezpečnostná funkcia má hodnotu PFH menšiu ako 1,8E-07.

Hodnoty PFH sú aktualizované tak, aby zahŕňali väčšiu flexibilitu návrhu pre odolnosť dodávateľského reťazca.

V prípade bezpečnostných V/V je výsledná bezpečnostná funkcia, vrátane externého zariadenia alebo vybavenia, určená celkovou architektúrou a súčtom všetkých hodnôt PFH vrátane bezpečnostnej funkcie robota UR PFH.

Ak dôjde k prekročeniu akéhokoľvek limitu bezpečnostnej funkcie alebo sa zistí porucha v bezpečnostnej funkcii alebo bezpečnostnej časti riadiaceho systému, UR definuje bezpečný stav ako zastavenie s odpojením výkonu pohonu (buď okamžité zastavenie kategórie 1 alebo 0<sup>4</sup>).



### UPOZORNENIE

Tabuľky bezpečnostných funkcií uvedené v tejto kapitole sú zjednodušené. Úplné verzie nájdete tu: <https://www.universal-robots.com/support>.

## SF1

1, 2, 3, 4

### Núdzové zastavenie (ISO 13850)

Popis	Čo sa stane?	Tolerancia	Vplyvy
<p>Stlačenie tlačidla Estop PB na ovládači<sup>1</sup> alebo externého tlačidla Estop (ak používate bezpečnostný vstup Estop) má za následok zastavenie Kategórie 1<sup>4</sup>s odpojením napájania od pohonov robota a vstupov/výstupov nástroja. Vstupy a výstupy ovládača sú „nízke“.</p> <p>Príkaz<sup>1</sup> zastaví všetky kĺby a po tom, ako sa všetky kĺby dostanú do monitorovaného stavu zastavenia, sa odpojí napájanie.</p> <p>Pozri: Bezpečnostné funkcie Čas zastavenia a Vzdialenosť zastavenia<sup>5</sup>.</p> <p><b>POUŽÍVAJTE LEN NA NÚDZOVÉ ÚČELY</b>, nesmie sa používať na zabezpečenie, pretože vyžaduje manuálnu činnosť.</p>	Kategória zastavenia 1 (IEC 60204-1)	--	Robot, vstupy/výstupy nástroja robota a vstupy/výstupy ovládača

## SF2

3, 5

### Ochranné zastavenie

(Ochranné zastavenie podľa ISO 10218-1\*)

\*Pred rokom 2006 sa nazývalo „bezpečnostné zastavenie“ alebo „ochranné zastavenie“

Popis	Čo sa stane?	Tolerancia	Vplyvy
<p>Táto bezpečnostná funkcia sa spúšťa externým ochranným zariadením pomocou bezpečnostných vstupov, ktoré spustia zastavenie kategórie 2<sup>4</sup>. Cieľom je chrániť osoby pred zranením, na rozdiel od ochrany robota, zariadenia alebo produktov.</p> <p>Ochranné zastavenie nemá vplyv na V/V nástroja.</p> <p>Ak je pripojené povoľujúce zariadenie, je možné nakonfigurovať ochranné zastavenie tak, aby fungovalo LEN v automatickom režime.</p> <p>Pozri: Bezpečnostné funkcie Čas zastavenia a Vzdialenosť zastavenia<sup>5</sup>.</p>	<p><b>Zastavenie kategórie 2</b> (IEC 60204-1)</p> <p><b>Zastavenie SS2</b> (ako je uvedené v norme IEC 61800-5-2)</p>	--	Robot

**Obnovenie  
ochranného  
zastavenia**

Popis	Čo sa stane?	Tolerancia	Vplyvy
Pri konfigurácii pre ochranný reset a prechode externých resetovacích pripojení z nízkej na vysokú úroveň sa ochranné zastavenie resetuje. Bezpečnostný vstup na spustenie resetu SF2.	<b>Obnoviť vstup na SF2</b>	--	Robot

**SF3  
Limit polohy  
kĺbu  
(softvérové  
obmedzenie  
osí)**

Popis	Čo sa stane?	Tolerancia	Vplyvy
Stanovuje horný a dolný limit pre povolené polohy kĺbu. Čas zastavenia a vzdialenosť sa neberú do úvahy, pretože limity nebudú porušené. Každý kĺb môže mať svoje vlastné limity. <i>Priamo obmedzuje súbor povolených polôh kĺbov, v rámci ktorých sa môžu kĺby pohybovať. Je certifikovaný z hľadiska bezpečnosti pre obmedzenie mäkkých osí a priestoru podľa normy ISO 10218-1:2011, 5.12.3.</i>	<b>Nedovolí, aby pohyb prekročil akékoľvek nastavenie limitu.</b> Rýchlosť by sa mohla znížiť, aby pohyb neprekročil žiadnu hranicu. Spustí sa zastavenie robota, aby sa zabránilo prekročeniu akéhokoľvek limitu.	5°	Kĺb (každý)

**SF4  
Limit  
rýchlosti  
kĺbu**

Popis	Čo sa stane?	Tolerancia	Vplyvy
Stanovuje horný limit pre rýchlosť kĺbu. Každý kĺb môže mať svoj vlastný limit. Táto bezpečnostná funkcia má najväčší vplyv na prenos energie pri kontakte (zovretí alebo prechode). <i>Priamo obmedzuje súbor povolených rýchlostí kĺbov. Používa sa na obmedzenie rýchlych pohybov kĺbov, napr. rizík spojených so singularitami.</i>	<b>Nedovolí, aby pohyb prekročil akékoľvek nastavenie limitu.</b> Rýchlosť by sa mohla znížiť, aby pohyb neprekročil žiadnu hranicu. Spustí sa zastavenie robota, aby sa zabránilo prekročeniu akéhokoľvek limitu.	1,15 °/s	Kĺb (každý)

**Limit  
krútiaceho  
momentu kĺbu**

Exceeding the internal joint torque limit (each joint) results in a Cat 0 Stop<sup>4</sup>. Táto bezpečnostná funkcia nie je prístupná používateľovi. Ide o továrenské nastavenie. NEZOBRAZUJE sa ako tu, pretože neexistujú žiadne používateľské nastavenia.

**SF5**  
**Nazývané**  
**rôznymi**  
**názvami:**  
**Limit polohy**  
**Limit nástroja,**  
**Limit orientácie,**  
**Bezpečnostné**  
**roviny,**  
**Bezpečnostné**  
**hranice**

Popis	Čo sa stane?	Tolerancia	Vplyvy
Monitoruje polohu <b>TCP</b> (pozícia a orientácia) a zabráni prekročeniu bezpečnostnej roviny alebo limitu polohy TCP. Možné sú viaceré limity pozície (príruba nástroja, koleno a až 2 konfigurovateľné body korekcie nástroja s polomerom) Orientácia obmedzená odchýlkou od smeru funkcie Z príruby nástroja alebo TCP. <i>Dve časti. (1) sú bezpečnostné roviny na obmedzenie možných polôh TCP. (2) je limit orientácie TCP, ktorý sa zadáva ako povolený smer a tolerancia. To poskytuje zóny začlenenia/vylúčenia TCP a zápästia kvôli bezpečnostným rovinám.</i>	Nedovolí, aby pohyb prekročil akékoľvek nastavenie limitu. Otáčky alebo krútiace momenty by sa mohli znížiť tak, aby pohyb neprekročil žiadnu hranicu nastavenú pre SF 5, SF 6, SF 7 alebo SF 8.	3° 40 mm	TCP Príruba nástroja Lakeť

**SF6**  
**Rýchlostný**  
**limit TCP a**  
**kľbu**

Popis	Čo sa stane?	Tolerancia	Vplyvy
Monitoruje rýchlosť <b>TCP a kľbu</b> , aby sa zabránilo prekročeniu rýchlostného limitu. Ekvivalent monitorovania celého ramena, pretože úseky medzi TCP a kĺbom sa nemôžu pohybovať rýchlejšie ako koncové body týchto úsekov.	Spustí sa zastavenie robota, aby sa zabránilo prekročeniu akéhokoľvek limitu.  <b>Nedovolí, aby pohyb prekročil akékoľvek nastavenie limitu.</b>	50 mm/s	TCP

**SF7**  
**Limit sily**  
**(TCP)**

Popis	Čo sa stane?	Tolerancia	Vplyvy
Limit sily je sila, ktorou robot pôsobí na TCP (stredový bod nástroja) a „kľb“. Bezpečnostná funkcia nepretržite vypočítava krútiace momenty povolené pre každý kľb, aby zostali v rámci definovaného silového limitu pre TCP a lakeť. Kľby riadia výstup krútiaceho momentu tak, aby sa udržali v povolenom rozsahu krútiaceho momentu. To znamená, že sily na TCP alebo lakti sa udržia v rámci definovaného limitu sily. Keď sa zastavenie iniciuje pomocou obmedzenia sily SF, robot sa zastaví. Štandardný regulátor UR spôsobí, že sa pohyb „vráti“ do polohy pred prekročením limitu sily. Toto „vrátenie“ nie je súčasťou bezpečnostnej funkcie, pretože ho vykonáva štandardný regulátor. Bezpečnostný ovládač má pevne stanovený čas (časť reakčného času), ktorý je povolený pred spustením zastavenia robota.	Spustí sa zastavenie robota, aby sa zabránilo prekročeniu akéhokoľvek limitu.  <b>Nedovolí, aby pohyb prekročil akékoľvek nastavenie limitu.</b>	25 N	TCP

**uťahovací**  
**moment**  
**zápästia**

Ak je bezpečnostná funkcia „krútiaci moment upínania zápästia“ deaktivovaná, môžu byť prekročené silové limity troch kľbov zápästia.

**SF8  
Limit  
hybnosti**

Popis	Čo sa stane?	Tolerancia	Vplyvy
Limit hybnosti je veľmi užitočný na obmedzenie prechodných nárazov. <i>Limit hybnosti ovplyvňuje celého robota.</i>	Spustí sa zastavenie robota, aby sa zabránilo prekročeniu akéhokoľvek limitu.  <b>Nedovolí, aby pohyb prekročil akékoľvek nastavenie limitu.</b>	3 kg m/s	Robot

**SF9  
Limit  
výkonu**

Popis	Čo sa stane?	Tolerancia	Vplyvy
Táto funkcia monitoruje mechanickú prácu (súčet momentov kĺbov krát uhlové rýchlosti kĺbov) vykonávanú robotom, ktorá ovplyvňuje aj prúd do ramena robota, ako aj rýchlosť robota. Táto bezpečnostná funkcia dynamicky obmedzuje prúd/krútiaci moment, ale udržiava otáčky.	Dynamické obmedzenie prúdu/krútiaceho momentu	10 W	Robot

**SF10  
Výstupy  
zastavenia  
robota UR**

Popis	Čo sa stane	Tolerancia	Vplyvy
<p>Ak je nakonfigurovaný na výstup zastavenia robota a dôjde k zastaveniu robota, dvojité výstupy sú NÍZKE. Ak nie je spustené zastavenie robota, duálne výstupy sú vysoké. Impulzy sa nepoužívajú, ale sú tolerované. Informácie o integrovanej bezpečnostnej funkcii nájdete v poznámke pod čiarou.<sup>6</sup></p> <p>Tieto duálne výstupy menia stav pre akýkoľvek externý Estop, ktorý je pripojený ku konfigurovateľným bezpečnostným vstupom, kde je tento vstup nakonfigurovaný ako vstup núdzového zastavenia.</p> <p>V prípade výstupu zastavenia sa validácia vykonáva na externom zariadení, pretože výstup UR je vstupom do tejto externej bezpečnostnej funkcie zastavenia pre externé zariadenie.</p>	Dvojité výstupy prejdú do nízkeho stavu v prípade zastavenia, ak sú nastavené konfigurovateľné výstupy	N/A	Externé pripojenie k logike a/alebo zariadeniam
<div style="border: 1px solid black; padding: 5px;">  <p><b>UPOZORNENIE</b> Tento výstup zastavenia nie je pripojený k IMMI (rozhranie vstrekovacieho stroja), aby sa zabránilo nevratnému zastaveniu.</p> </div>			

**SF11  
Bezpečnostná  
funkcia  
„pohybu“ s  
digitálnymi  
výstupmi**

Popis	Čo sa stane	Tolerancia	Vplyvy
Kedykoľvek sa robot pohybuje, duálne digitálne výstupy sú NÍZKE. Pri nehybnom stave sú výstupy VYSOKÉ. Funkčná bezpečnosť sa vzťahuje na to, čo je vo vnútri robota UR. Informácie o integrovanej bezpečnostnej funkcii nájdete v poznámke pod čiarou. <sup>6</sup>	Dvojité výstupy sú nízke počas pohybu a vysoké, keď nie je žiadny pohyb.	N/A	Externé pripojenie k logike a/alebo zariadeniam

**SF12**  
**Bezpečnostná funkcia „nezastavenie“ s digitálnymi výstupmi**

Popis	Čo sa stane?	Tolerancia	Vplyvy
Keď je robot v stave ZASTAVENIA (v procese zastavovania alebo v stave státia), duálne digitálne výstupy sú VYSOKÉ. Keď sú výstupy NÍZKE, robot NIE je v procese zastavovania a NIE je v stave zastavenia. Informácie o integrovanej bezpečnostnej funkcii nájdete v poznámke pod čiarou. <sup>6</sup>	Dvojité výstupy sú vysoké, keď je robot buď v procese zastavovania, alebo v stave zastavenia	N/A	Externé pripojenie k logike a/alebo zariadeniam

**SF13**  
**Bezpečnostná funkcia „Aktívny znížený režim“ s digitálnymi výstupmi**

Popis	Čo sa stane?	Tolerancia	Vplyvy
Keď sú aktívne (alebo iniciované) znížené nastavenia bezpečnostných funkcií, duálne digitálne výstupy sú NÍZKE. Funkčná bezpečnosť sa vzťahuje na to, čo je vo vnútri robota UR. Informácie o integrovanej bezpečnostnej funkcii nájdete v poznámke pod čiarou. <sup>6</sup>	Dvojité výstupy sú nízke, keď sú aktívne znížené nastavenia	N/A	Externé pripojenie k logike a/alebo zariadeniam

**SF14**  
**Bezpečnostná funkcia „Neaktívny znížený režim“ s digitálnym výstupom**

Popis	Čo sa stane?	Tolerancia	Vplyvy?
Ak NIE SÚ aktívne (alebo nie sú iniciované) znížené nastavenia bezpečnostných funkcií robota, digitálne výstupy sú NÍZKE. Hodnotenie funkčnej bezpečnosti sa vzťahuje na to, čo je zahrnuté v robote UR. Informácie o integrovanej bezpečnostnej funkcii nájdete v poznámke pod čiarou nižšie. <sup>6</sup>	Dvojité výstupy sú nízke, keď NIE SÚ aktívne znížené nastavenia.	N/A	Externé pripojenie k logike a/alebo zariadeniam.

**„Znížená aktivita“ vstupu Zmena nastavení parametrov SF**

Popis	Vplyvy
<p>Znížený režim nie je režim. Ide o zmenu nastavení iniciovanú:</p> <ul style="list-style-type: none"> <li>interne bezpečnostnou rovinou/hranicou (začína pri 2 cm od roviny a znížené nastavenia sa dosiahnu do 2 cm od roviny) alebo</li> <li>externe pomocou externého vstupu, ktorý dosiahne znížené nastavenia do 500 ms od spúšťacieho vstupu.</li> </ul> <p>Keď sú externé pripojenia nízke, spustí sa znížený režim. „Aktívny znížený režim“ znamená, že všetky znížené limity sú AKTÍVNE.</p> <p>Znížený režim nie je bezpečnostnou funkciou. Znížený režim je prostriedkom parametrizácie bezpečnostných funkcií.</p> <p>Zníženie je zmena stavu, ktorá ovplyvňuje nastavenia nasledujúcich bezpečnostných funkcií: poloha kĺbu, rýchlosť kĺbu, poloha TCP, rýchlosť TCP, sila TCP, hybnosť, výkon, čas zastavenia a brzdná dráha. Overte a potvrdte všetky nastavenia parametrov pre aplikáciu robota.</p>	<b>Robot</b>

**SF15**  
**Časový limit zastavenia**

Popis	Čo sa stane?	Tolerancie	Vplyvy
Monitorovanie podmienok v reálnom čase tak, aby nebol prekročený časový limit zastavenia. Rýchlosť robota je obmedzená, aby sa zabezpečilo, že sa neprekročí limit času zastavenia. <sup>7</sup>	Neumožní, aby skutočné zastavenie prekročilo nastavený limit.	50 ms	Robot

**SF16**  
**Limit**  
**brzdnej**  
**dráhy**

Popis	Čo sa stane?	Tolerancie	Vplyvy
Monitorovanie podmienok v reálnom čase tak, aby nebol prekročený limit brzdnej dráhy. Rýchlosť robota je obmedzená, aby sa zabezpečilo, že sa neprekročí limit brzdnej dráhy. <sup>7</sup>	Spôsobí zníženie rýchlosti alebo zastavenie robota, aby NEDOŠLO k prekročeniu limitu.	40 mm	Robot

**SF17**  
**Bezpečná**  
**predvolená**  
**poloha**  
**„monitorovaná**  
**poloha“**

Popis	Čo sa stane?	Tolerancie	Vplyvy
Bezpečnostná funkcia, ktorá monitoruje bezpečnostný výkon tak, aby zabezpečila, že výstup môže byť aktivovaný len vtedy, keď je robot v nakonfigurovanej a monitorovanej „bezpečnej východiskovej polohe“. Ak robot nie je v nakonfigurovanej polohe, spustí sa zastavenie kat. 0.	„Výstup Bezpečne domov“ sa aktivuje len vtedy, keď je robot v nakonfigurovanej „bezpečnej domovskej polohe“	1.7 °	<b>Externé pripojenie k logike a/alebo zariadeniam</b>

**VSTUP**  
**spínača**  
**režimov**

Popis	Čo sa stane?	Vplyvy
Keď sú externé pripojenia nízke, je aktívny automatický režim (spustený). Keď je vysoká, režim je programovanie/učenie. <b>Odporúčanie:</b> Používajte s pomocným zariadením, t. j. UR prenosný terminál s integrovaným 3-polohovým povovoľovacím zariadením. Pri učení/programovaní je rýchlosť TCP spočiatku obmedzená na 250 mm/s. Rýchlosť je možné manuálne zvýšiť pomocou „posúvača rýchlosti“ TP, ale po aktivácii povovoľovacieho zariadenia sa obmedzenie rýchlosti resetuje na 250 mm/s.	Vstup do SF2	Robot

**SF18**  
**(trojpolohové**  
**povoľovacie**  
**zariadenie)**  
**Vstupy**  
**bezpečnostných**  
**funkcií<sup>8</sup>**

Popis	Čo sa stane?	Tolerancia	Vplyvy
<b>trojpolohové povovoľovacie zariadenie<sup>9</sup> má 3 polohy spínača: vypnuté, zapnuté, vypnuté</b> (v poradí aktivácie pri stlačení). Po úplnom uvoľnení je zariadenie vypnuté. Po stlačení do stredovej polohy sa zapne. Úplné stlačenie vedie k vypnutému stavu. Keď je trojpolohové povovoľovacie zariadenie ZAPNUTÉ, pohyb je povolený. <b>V manuálnom režime</b> a keď je externé pripojenie pomocného zariadenia VYPNUTÉ, bezpečnostný systém interne spustí SF2, čo je kategória zastavenia 2. <b>Odporúčanie:</b> Používajte s prepínačom režimov ako bezpečnostný vstup. <sup>10</sup>	<b>V manuálnom režime, keď je vstup SF18 NÍZKE, SF2 sa spustí interne.</b> Kategória zastavenia 2 (IEC 60204-1) SS2 (IEC 61800-5-2)	N/A	<b>Robot a externé pripojenie k SF19 a SF20</b>

**SF19  
3PE  
(Trojpolohové  
povoľovacie  
zariadenie)  
Bezpečnostná  
funkcia<sup>8</sup> s  
digitálnymi  
výstupmi**

Popis	Čo sa stane?	Tolerancia	Vplyvy
<p><b>V automatickom režime („chod“) sú výstupy SF19 VYSOKÉ.</b></p> <p><b>V manuálnom režime</b> a keď je akékoľvek povoľovacie zariadenie<sup>11</sup> v stave VYPNUTÉ (nie je v strednej polohe ZAPNUTÉ, čo znamená, že povoľovacie zariadenie je uvoľnené alebo úplne stlačené), spustí sa SF2, čo spôsobí zastavenie kategórie 2 (SS2) a výstupy SF19 sú NÍZKE.<sup>8</sup></p> <p><b>V manuálnom režime, keď sa používa Voľný chod a 3PE:</b></p> <ul style="list-style-type: none"> <li>• <b>Ak je Voľný chod</b> aktivovaný a                             <ul style="list-style-type: none"> <li>• <u>VŠETKY</u> 3PE sú v stave VYP, výstupy SF19 sú VYSOKÉ.</li> <li>• Akýkoľvek 3PE je v stave ZAP, výstupy SF19 sú NÍZKE.</li> </ul> </li> <li>• <b>Ak nie je aktivovaná funkcia Voľný chod</b> a                             <ul style="list-style-type: none"> <li>• <u>VŠETKY</u> 3PE sú v stave ZAP, výstupy SF19 sú VYSOKÉ.</li> <li>• <u>Akýkoľvek</u> 3PE je v stave VYP, výstupy SF19 sú NÍZKE.</li> </ul> </li> </ul>	<p><b>V manuálnom režime, keď je 3PE v stave vypnutia, výstupy sú NÍZKE a SF2 je spúšťaný interne.</b></p> <p>Kategória zastavenia 2 (IEC 60204-1) SS2 (IEC 61800-5-2)</p>	N/A	<b>Externé pripojenie k logike a/alebo zariadeniam</b>

**SF20  
3PE (3-  
polohové  
povoľovacie  
zariadenie)  
„stav NOT“  
Bezpečnostná  
funkcia<sup>8</sup> s  
digitálnymi  
výstupmi**

Popis	Čo sa stane?	Tolerancia	Vplyvy
<p><b>V automatickom režime („chod“) sú výstupy SF20 NÍZKE.</b></p> <p><b>V manuálnom režime</b> a keď je akékoľvek povoľovacie zariadenie<sup>11</sup> v stave VYPNUTÉ (nie je v strednej polohe ZAPNUTÉ, čo znamená, že povoľovacie zariadenie je uvoľnené alebo úplne stlačené), výstupy SF20 sú Vysoké.<sup>7</sup></p> <p><b>V manuálnom režime, keď sa používa Voľný chod a 3PE:</b></p> <ul style="list-style-type: none"> <li>• <b>Ak je Voľný chod</b> aktivovaný a:                             <ul style="list-style-type: none"> <li>• <u>VŠETKY</u> 3PE sú v stave VYP, výstupy SF20 sú NÍZKE.</li> <li>• <u>Akýkoľvek</u> 3PE je v stave ZAP, potom sú výstupy SF20 VYSOKÉ.</li> </ul> </li> <li>• <b>Ak nie je aktivovaná funkcia Voľný chod</b> a:                             <ul style="list-style-type: none"> <li>• <u>VŠETKY</u> 3PE sú v stave ZAP, výstupy SF20 sú NÍZKE.</li> <li>• <u>Akýkoľvek</u> 3PE je v stave VYP, výstupy SF20 sú VYSOKÉ.</li> </ul> </li> </ul> <p><b>Poznámka:</b> SF20 je invertovaná verzia SF19, kde je výstupný stav logicky obrátený v porovnaní s SF19.</p>	<p><b>V manuálnom režime, keď je 3PE v stave Vypnuté, sú výstupy VYSOKÉ.</b></p>	N/A	<b>Externé pripojenie k logike a/alebo zariadeniam</b>

**SF21  
Poloha  
upínania  
zápästia**

Popis	Čo sa stane?	Tolerancia	Vplyvy
Monitoruje polohu príruby robotického nástroja, aby sa zabránilo riziku zovretia proti spodnému ramenu robota. x	Sila nástroja a kĺbu môže byť prekročená tromi kĺbmi zápästia, ak je bezpečnostná funkcia „krútiaci moment upínania zápästia“ deaktivovaná.	N/A	Robot

**Tabuľka 1  
poznámok  
pod čiarou**

<sup>1</sup>**Komunikácia** medzi prenosným terminálom, riadiacou jednotkou a v rámci robota je podľa normy IEC 61784-3 na úrovni SIL 2 (pre bezpečnostné údaje).

<sup>2</sup>**Overenie núdzového zastavenia:** tlačidlo núdzového zastavenia na prenosnom termináli sa vyhodnotí v rámci terminálu a potom sa oznámi<sup>1</sup> bezpečnostnej riadiacej jednotke prostredníctvom komunikácie SIL2. Ak chcete overiť funkčnosť núdzového zastavenia na prenosnom termináli, stlačte tlačidlo Núdzového zastavenia na termináli a overte, či sa vykoná núdzové zastavenie. Tým sa overí, či je núdzové zastavenie pripojené k terminálu, či núdzové zastavenie funguje tak, ako má, a či je terminál pripojený k ovládaču.

<sup>3</sup>**Ak je bezpečnostná funkcia robota** „integrovaná“ alebo „pripojená“ s externým zariadením, prístrojmi alebo logikou, výsledná integrovaná bezpečnostná funkcia má PFH, ktorý je súčtom všetkých hodnôt PFH, vrátane hodnoty PFH bezpečnostnej funkcie robota.

<sup>4</sup>**Kategórie zastavenia** podľa IEC 60204-1 (NFPA79). Pre Estop sú povolené iba kategórie zastavenia 0 a 1.

- **Kategórie zastavenia 0 a 1** vedú k odpojeniu napájania pohonu, pričom kategória zastavenia 0 je BEZODKLADNÉ zastavenie a kategória zastavenia 1 je riadené zastavenie (napr. spomalenie na doraz a potom odpojenie napájania pohonu).
- **Zastavenie kategórie 2** je zastavenie, pri ktorom NIE JE odpojené napájanie pohonu. Zastavenie kategórie 2 je definované v IEC 60204-1. Popisy STO, SS1 a SS2 sú uvedené v IEC 61800-5-2. Pri UR kategória zastavenia 2 udržiava trajektóriu a po zastavení zachováva napájanie pohonov.

<sup>5</sup>**Musí sa použiť bezpečnostná funkcia Čas zastavenia a Vzdialenosť zastavenia.** Pri použití nie je potrebné pravidelné overovanie výkonu zastavenia.

<sup>6</sup>**Ak je bezpečnostná funkcia robota** „integrovaná“ alebo „pripojená“ s externým zariadením, prístrojmi alebo logikou, výsledná integrovaná bezpečnostná funkcia má PFH, ktorý je súčtom všetkých hodnôt PFH, vrátane hodnoty PFH bezpečnostnej funkcie robota.

<sup>7</sup> Schopnosť zastavenia robota v danom pohybe(pohyboch) je nepretržite monitorovaná, aby sa zabránilo pohybom, ktoré by prekročili limit zastavenia. Ak hrozí, že čas potrebný na zastavenie robota prekročí časový limit, rýchlosť pohybu sa zníži, aby sa zabezpečilo, že limit nebude prekročený. Spustí sa zastavenie, aby sa zabránilo prekročeniu limitu.

<sup>8</sup> Pre integrované hodnotenie funkčnej bezpečnosti s externým bezpečnostným riadiacim systémom pridajte PFH tohto bezpečnostného výstupu k PFH externého bezpečnostného riadiaceho systému. Bezpečnostná funkcia a jej spustenie zastavenia sú zahrnuté v hodnote PFH pre túto SF.

<sup>9</sup> Povoľovacie zariadenie môže byť umiestnené na prenosnom termináli alebo externé pripojené k vstupu aktivačnej funkcie (SF18).

<sup>10</sup> Pri použití 3-polohového povoľovacieho zariadenia sa odporúča použiť externý prepínač režimov. Ak sa nepoužíva externý prepínač režimov a nie je pripojený k bezpečnostným vstupom, potom bude režim robota určený používateľským rozhraním. Ak je používateľské rozhranie v režime

- „režim chodu“, funkcia aktivácie nebude aktívna.
- „režim programovania“, funkcia povolenia bude aktívna. Je možné nakonfigurovať ochranu heslom pre zmenu režimu.

<sup>11</sup> Ak je akékoľvek povoľovacie zariadenie 3PE uvoľnené alebo úplne stlačené, bezpečnostná funkcia aktivácie 3 polôh je vypnutá (nie je v strednej polohe ZAP).

<sup>12</sup> ISO 10218:2025 odstránila pojem „spolupráca“.

<sup>13</sup> Nástroje pripojené k príruke nástroja robota môžu stále prichádzať do kontaktu s dolným ramenom robota

## 21.1. Tabuľka 1a

### Zmena nastavení parametrov redukovaného SF

Popis	Vplyvy
<p>Znížená konfigurácia môže byť iniciovaná bezpečnostnou rovinou/hranicou (začína v 2 cm od roviny a znížené nastavenia sa dosiahnu do 2 cm od roviny) alebo použitím vstupu na iniciáciu (dosiahne znížené nastavenia do 500 ms). Keď sú externé pripojenia nízke, spustí sa znížený režim. Znížená konfigurácia znamená, že VŠETKY znížené limity sú AKTÍVNE.</p> <p>Znížený režim nie je bezpečnostnou funkciou, skôr je to zmena stavu ovplyvňujúca nastavenia nasledujúcich limitov bezpečnostných funkcií: poloha kĺbu, rýchlosť kĺbu, limit pózy TCP, rýchlosť TCP, sila TCP, hybnosť, výkon, čas zastavenia a brzdná dráha. Redukovaná konfigurácia je prostriedkom parametrizácie bezpečnostných funkcií v súlade s normou ISO 13849-1. Všetky hodnoty parametrov musia byť overené a overené, či sú vhodné pre aplikáciu robota.</p>	Robot

### Resetovanie ochranej záruky

Popis	Vplyvy
<p>Ak je nakonfigurovaný pre Obnovenie zabezpečenia a externé pripojenia prechádzajú z nízkeho na vysoké, bezpečnostné zastavenie sa RESETUJE. Bezpečnostný vstup na spustenie resetovania bezpečnostnej funkcie bezpečnostného zastavenia.</p>	Robot

### Trojpolohové pomocné zariadenie VSTUP

Popis	Vplyvy
<p>Keď sú pripojenia externého aktivačného zariadenia nízke, spustí sa ochranné zastavenie (SF2). Odporúčanie: Používajte s prepínačom režimov ako bezpečnostný vstup. Ak sa nepoužíva prepínač režimov a nie je pripojený k bezpečnostným vstupom, potom bude režim robota určený používateľským rozhraním. Ak je používateľské rozhranie v režime:</p> <ul style="list-style-type: none"> <li>„prevádzkový režim“, aktivačné zariadenie nebude aktívne.</li> <li>„režim programovania“, aktivačné zariadenie bude aktívne. Na zmenu režimu pomocou používateľského rozhrania je možné použiť ochranu heslom.</li> </ul>	Robot

### VSTUP spínača režimov

Popis	Vplyvy
<p>Keď sú externé pripojenia nízke, je v platnosti prevádzkový režim (bežiaca/ automatická prevádzka v automatickom režime). Keď je vysoká, režim je programovanie/učenie. Odporúčanie: Používať s povolovacím zariadením, napríklad s učiteľským závesným zariadením UR -Series s integrovaným 3-polohovým povolovacím zariadením.</p> <p>Pri učení/programovaní bude rýchlosť TCP a rýchlosť kolena spočiatku obmedzená na 250 mm/s. Rýchlosť je možné manuálne zvýšiť pomocou používateľského rozhrania prenosného terminálu „speed-slider“, ale po aktivácii aktivačného zariadenia sa obmedzenie rýchlosti vynuluje na 250 mm/s.</p>	Robot

### Voľný chod VSTUP

Popis	Vplyvy
<p>Odporúčanie: Používajte so VSTUPOM 3PE TP a/alebo 3-polohového pomocného zariadenia. Keď je VSTUP voľného chodu vysoký, robot vstúpi do voľného chodu len vtedy, ak sú splnené nasledujúce podmienky:</p> <ul style="list-style-type: none"> <li>Tlačidlo 3PE TP nie je stlačené</li> <li>VSTUP 3-polohového pomocného zariadenia buď nie je nakonfigurovaný, alebo tlačidlo nie je stlačené (nízky VSTUP)</li> </ul>	Robot

## 21.2. 2. tabuľka

### Popis

Roboty UR e-Series spĺňajú normu ISO 10218-1:2011 a príslušné časti normy ISO/TS 15066. Je dôležité poznamenať, že väčšina normy ISO/TS 15066 je zameraná na integrátora a nie na výrobcu robotov. ISO 10218-1:2011, odsek 5.10 kolaboratívna operácia podrobne opisuje 4 techniky kolaboratívnej operácie, ako je vysvetlené nižšie. Je veľmi dôležité pochopiť, že kolaboratívna prevádzka sa vzťahuje na celé ZARIADENIE, keď je v AUTOMATICKOM režime.

### Kolaboratívna prevádzka Vydanie z roku 2011, odsek 5.10.2

Technika	Vysvetlenie	UR e-Series
Zastavenie monitorované z hľadiska bezpečnosti	Stav zastavenia, pri ktorom je poloha držaná v pokoji a je monitorovaná ako bezpečnostná funkcia. Zastavenie kategórie 2 sa môže automaticky resetovať. V prípade resetovania a opätovného spustenia prevádzky po zastavení monitorovanom z hľadiska bezpečnosti pozri ISO 10218-2 a ISO/TS 15066, pretože obnovenie nesmie spôsobiť nebezpečné podmienky.	Bezpečnostné zastavenie robotov UR je monitorované zastavenie s bezpečnostným hodnotením, Pozri SF2 na strane 1. Je pravdepodobné, že v budúcnosti sa „zastavenie monitorované z hľadiska bezpečnosti“ nebude nazývať formou kolaboratívnej operácie.

### Kolaboratívna prevádzka Vydanie z roku 2011, odsek 5.10.3

Technika	Vysvetlenie	UR e-Series
Ručné vedenie	V podstate ide o individuálne a priame osobné ovládanie, keď je robot v automatickom režime. Ručné vodiace zariadenie musí byť umiestnené v blízkosti koncového efektora a musí mať: <ul style="list-style-type: none"> <li>• tlačidlo núdzového zastavenia</li> <li>• trojpolohové povolovacie zariadenie</li> <li>• funkcia zastavenia monitorovaného z hľadiska bezpečnosti</li> <li>• nastaviteľná funkcia rýchlosti monitorovanej z hľadiska bezpečnosti</li> </ul>	Roboty UR neposkytujú ručné vedenie pre kolaboratívnu prevádzku. Pri robotoch UR je k dispozícii ručne riadená výučba (voľný pohon), ktorá je ale určená na programovanie v manuálnom režime a nie na kolaboratívnu prevádzku v automatickom režime.

**Kolaboratívna  
prevádzka**  
**Vydanie z roku  
2011, odsek  
5.10.4**

Technika	Vysvetlenie	UR e-Series
Bezpečnostné funkcie monitorovania rýchlosti a odstupu (SSM)	<p>Pri SSM robot udržiava odstup od akéhokoľvek operátora (človeka). Vykonáva sa monitorovaním vzdialenosti medzi robotickým systémom a narušiteľmi, aby sa zabezpečila <b>MINIMÁLNA OCHRANNÁ VZDIALENOSŤ</b>. Zvyčajne je vykonávané pomocou Citlivého ochranného zariadenia (SPE), kde obvykle bezpečnostný laserový skener detekuje narušiteľa (narušiteľov) robotického systému.</p> <p>Táto SPE spôsobuje:</p> <ol style="list-style-type: none"> <li>dynamická zmena parametrov pre obmedzujúce bezpečnostné funkcie; alebo</li> <li>zastavenie monitorované z hľadiska bezpečnosti.</li> </ol> <p>Po zistení vniknutia z detekčnej zóny ochranného zariadenia je robot oprávnený:</p> <ol style="list-style-type: none"> <li>obnoviť „vyššie“ limity normálnej bezpečnostnej funkcie v prípade 1) vyššie</li> <li>obnoviť prevádzku v prípade 2) vyššie</li> </ol> <p>V prípade 2) 2), opätovné spustenie prevádzky po zastavení monitorovanom z hľadiska bezpečnosti, pozri požiadavky ISO 10218-2 a ISO/TS 15066.</p>	<p>Na uľahčenie SSM majú roboty UR schopnosť prepínať medzi dvoma súbormi parametrov bezpečnostných funkcií s konfigurovateľnými limitmi (normálnymi a zníženými). Normálna prevádzka je možná, keď nie je zistené žiadne narušenie. Môže byť spôsobené aj bezpečnostnými rovinami/ bezpečnostnými hranicami. S robotmi UR je možné ľahko použiť viacero bezpečnostných zón. Napríklad jedna bezpečnostná zóna môže byť použitá pre „znížené nastavenia“ a ďalšia hranica zóny sa použije ako vstup bezpečnostného zastavenia pre robota UR. Znížené limity môžu zahŕňať aj znížené nastavenie limitov času zastavenia a vzdialenosti zastavenia - na zníženie pracovnej plochy a podlahového priestoru.</p>

**Kolaboratívna  
Operácia,  
vydanie 2011,  
odsek 5.10.5**

Technika	Vysvetlenie	UR e-Series
Obmedzenie výkonu a sily (PFL) vlastnou konštrukciou alebo riadením	<p>Spôsob realizácie PFL je na výrobcovi robota. Konštrukcia robota a/alebo jeho bezpečnostné funkcie obmedzia prenos energie z robota na osobu. Ak sa prekročí niektorý limit parametrov, robot sa zastaví.</p> <p>Aplikácie PFL vyžadujú zväženie APLIKÁCIE ROBOTA (vrátane koncového efektora a obrobku(obrobkov), aby akýkoľvek kontakt nespôsobil zranenie. Vykonaná štúdia hodnotila tlaky na NÁSTUP bolesti, nie zranenia. Pozri prílohu A. Pozri ISO/TR 20218-1 Koncové efekторы.</p>	<p>Roboty UR sú roboty obmedzujúce výkon a silu, ktoré sú špeciálne navrhnuté tak, aby umožňovali kolaboratívne aplikácie, pri ktorých sa robot môže dostať do kontaktu s človekom a nespôsobiť mu pri tom žiadne zranenie. Roboty UR majú bezpečnostné funkcie, ktoré možno použiť na obmedzenie pohybu, rýchlosti, hybnosti, sily, výkonu a ďalších funkcií robota. Tieto bezpečnostné funkcie sa používajú pri aplikácii robota na zníženie tlakov a síl spôsobených koncovým efektorom a obrobkom (obrobkami).</p>

Názov softvéru: PolyScope 5  
Verzia softvéru: 5.25  
Verzia tohto dokumentu je: 20.15.55

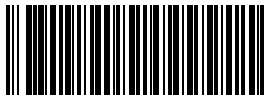

718-903-00



718-903-00